

Nikon

CÂMARA DIGITAL

COOLPIX L18/L16





Manual do utilizador



Pt

Informações sobre as marcas comerciais

- Microsoft, Windows e Windows Vista são marcas registadas ou marcas comerciais da Microsoft Corporation nos Estados Unidos e/ou noutros países.
- Macintosh, Mac OS e QuickTime são marcas comerciais da Apple Inc.
- Adobe e Acrobat são marcas comerciais registadas da Adobe Systems Inc.
- O logótipo SD é uma marca comercial da SD Card Association.
- PictBridge é uma marca comercial.
- Todos os outros nomes de marcas referidos neste manual ou noutra documentação fornecida com o seu produto Nikon são marcas comerciais ou marcas registadas dos seus respectivos detentores.

Introdução	
Primeiros passos	
 Informações básicas sobre fotografia e reprodução: Modo auto. Simplificado	
 Modo automático	
 Modos de disparo adequados à cena	
 Mais informações sobre a reprodução	
 Filmes	
Ligar a televisores, computadores e impressoras	
MENU Menus de disparo, reprodução e configuração	
Notas técnicas	

Para sua segurança

Para evitar danos no produto Nikon ou lesões em si ou em terceiros, leia as seguintes precauções de segurança na sua totalidade antes de utilizar este equipamento. Guarde estas instruções de segurança num local acessível a todos os utilizadores do produto.

As consequências da não observação das precauções apresentadas nesta secção são indicadas pelo símbolo seguinte:



Este ícone assinala os avisos, informações que devem ser lidas antes de utilizar este produto Nikon para evitar possíveis lesões.

AVISOS

Desligar na eventualidade de uma avaria

Na eventualidade de reparar em fumo ou num odor estranho na câmara ou no adaptador CA, desligue o adaptador CA e retire imediatamente as baterias, com cuidado para evitar queimaduras. A continuação da utilização poderá provocar lesões.

Após remover ou desligar a fonte de alimentação, leve o equipamento a um representante de assistência autorizado da Nikon para inspecção.

Não desmontar o equipamento

O contacto com as peças internas do produto poderá provocar lesões. As reparações deverão ser efectuadas exclusivamente por técnicos qualificados. Na eventualidade da câmara se partir após uma queda ou outro acidente, leve o equipamento a um representante de assistência autorizado da Nikon para a respectiva inspecção, após desligar o equipamento e/ou retirar as baterias.

Não utilizar a câmara ou o adaptador CA na presença de gás inflamável

Não utilize o equipamento electrónico na presença de gás inflamável, uma vez que pode provocar uma explosão ou incêndio.

Manusear a correia da câmara com cuidado

Nunca coloque a correia à volta do pescoço de um bebé ou criança.

Manter o equipamento fora do alcance das crianças

Deve ter-se cuidado especial para evitar que as crianças coloquem as baterias ou outras peças pequenas na boca.

Ter o devido cuidado ao manusear as baterias

As baterias podem verter fluidos ou explodir, caso sejam manuseadas de forma incorrecta. Respeite as seguintes precauções ao manusear baterias utilizadas com este produto:

- Desligue o equipamento antes da substituição da bateria. Se estiver a ser utilizado um adaptador CA, verifique se o mesmo está desligado.
 - Utilize exclusivamente as pilhas aprovadas para utilização neste produto (🔋 12). Não junte baterias antigas a baterias novas, nem baterias de diferentes tipos ou fabricantes.
 - Se as baterias recarregáveis Nikon EN-MH1 NiMH forem adquiridas em separado, carregue e utilize as mesmas em conjunto. Não combine baterias de pares diferentes.
 - Coloque as baterias na direcção correcta.
 - Não desmonte as baterias, evite curto-circuitos entre as mesmas e não tente remover nem danificar o compartimento ou isolamento da bateria.
 - Não exponha as baterias a chamas nem a calor excessivo.
 - Não a submirja nem a coloque em contacto com a água.
 - Não a transporte nem a armazene junto a objectos metálicos, tais como colares e ganchos para o cabelo.
- As baterias têm tendência para fugas quando completamente descarregadas. Para evitar danos no equipamento, certifique-se de que retira as baterias quando a carga estiver completamente esgotada.
 - Interrompa imediatamente a utilização, caso detecte qualquer alteração nas baterias, como, por exemplo, descoloração ou deformações.
 - Caso o líquido derramado das baterias entre em contacto com o vestuário ou com a pele, lave de imediato e abundantemente com água.

Tome as seguintes precauções durante o manuseamento do Carregador de Baterias MH-71 (disponível em separado)

- Manter seco. A não observação desta precaução poderá provocar fogo ou choque eléctrico.
- A poeira sobre ou nas imediações das peças metálicas da ficha deve ser removida com um pano seco. A continuação da utilização poderá provocar fogo.
- Não manuseie o cabo de alimentação nem permaneça junto do carregador de baterias durante trovoadas. A não observação desta precaução poderá provocar um choque eléctrico.

Para sua segurança

- Não danificar, modificar, puxar nem dobrar com força o cabo de alimentação, nem colocar sob objectos pesados, ou expor a calor ou chamas. Caso o isolamento se danifique e os fios fiquem expostos, leve a um representante de assistência autorizado da Nikon para inspecção. A não observação desta precaução poderá provocar fogo ou choque eléctrico.
- Não manuseie a ficha ou o adaptador CA com as mãos molhadas. A não observação desta precaução poderá provocar um choque eléctrico.

Utilizar os cabos apropriados

Quando ligar os cabos às tomadas de entrada e saída, utilize os cabos adequados fornecidos ou vendidos pela Nikon, para manter a conformidade com os regulamentos do produto.

Manusear as peças móveis com cuidado

Tenha cuidado para que os seus dedos ou outros objectos não fiquem presos na tampa da objectiva ou noutras peças móveis.

CD-ROM

Os CD-ROM incluídos com este dispositivo não devem ser reproduzidos em equipamento de CD áudio. A reprodução de CD-ROM num leitor de CD áudio poderá provocar a perda de audição ou danos no equipamento.

Ter o devido cuidado ao utilizar o flash

A utilização do flash perto dos olhos do motivo fotografado pode provocar a respectiva incapacidade visual temporária. Deve ter-se um cuidado especial ao fotografar bebés, para que o flash não esteja a menos de um metro do motivo fotografado.

Não disparar o flash se a janela do flash estiver em contacto com uma pessoa ou um objecto

A não observação desta precaução poderá provocar queimaduras ou incêndio.

Evitar o contacto com o cristal líquido

Na eventualidade do monitor se partir, deve ter-se cuidado para evitar lesões provocadas por vidros partidos e para evitar que o cristal líquido do monitor entre em contacto com a pele ou que entre nos olhos ou na boca.

Advertências

Símbolo de recolha separada nos países europeus

Este símbolo indica que este produto deve ser recolhido separadamente.



As indicações seguintes aplicam-se apenas aos utilizadores nos países da Europa:

- Este produto foi concebido para ser recolhido separadamente num ponto de recolha apropriado. Não o elimine juntamente com os resíduos domésticos.
- Para obter mais informações, contacte o revendedor ou as autoridades locais responsáveis pela gestão de resíduos.



Índice





Para sua segurança	ii
AVISOS	ii

Advertências	v
--------------------	---

Introdução	1
Acerca deste manual	1
Informações e precauções	2
Peças da câmara	4
Corpo da câmara.....	4
Monitor	6
Operações básicas	8
Botão do modo de disparo	8
Botão  (Reprodução).....	8
Multiselectoer	9
Botão MENU (menu).....	10
Ecrãs de ajuda	11
Colocar a correia da câmara.....	11
Botão de disparo do obturador	11



















Primeiros passos	12
Colocar as pilhas.....	12
Pilhas suportadas.....	12
Ligar e desligar a câmara	12
Definir o idioma de apresentação, a data e a hora	14
Colocar cartões de memória	16
Retirar cartões de memória.....	17

 Informações básicas sobre fotografia e reprodução: Modo auto. Simplificado.....	18
Passo 1: Ligar a câmara e seleccionar o modo  (automático simplificado).....	18
Passo 2: Enquadrar uma fotografia.....	20
Passo 3: Focar e disparar	22
Passo 4: Visualizar e eliminar fotografias.....	24
Utilizar o flash	26
Configurar o modo de flash.....	26
Tirar fotografias com o auto-temporizador.....	28
Modo macro.....	29
Compensação de exposição	30

 Modo automático	31
Fotografar no modo automático	31
<hr/>	
 Modos de disparo adequados à cena	32
Fotografar no modo de cena	32
Definir o modo de cena.....	32
Funcionalidades	33
<hr/>	
 Mais informações sobre a reprodução	40
Visualizar várias imagens: Reprodução de miniaturas	40
Observar de mais perto: Zoom de reprodução.....	41
Editar fotografias.....	42
Melhorar a luminosidade e o contraste: D-Lighting.....	43
Criar uma cópia recortada: Recorte.....	44
 Redimensionar fotografias: Imagem pequena.....	45
<hr/>	
 Filmes.....	46
Gravar filmes	46
Menu de filme	47
Seleccionar opções de filme.....	47
Reprodução de filmes	48
Eliminar ficheiros de filmes	48

Ligar a televisores, computadores e impressoras.....	49
Ligar a um televisor	49
Ligar a um computador	50
Antes de ligar a câmara	50
Transferir fotografias da câmara para um computador.....	51
Ligar a uma impressora.....	54
Ligar a câmara e a impressora	55
Imprimir uma fotografia de cada vez.....	56
Imprimir várias fotografias.....	57
Criar uma ordem de impressão DPOF: Definição de impressão	60

MENU Menus de disparo, reprodução e configuração	62
Opções de disparo: Menu de disparo.....	62
Apresentar o menu de disparo	62
🔍 Modo de imagem	63
WB Eq. branco	65
📄 Contínuo.....	67
🎨 Opções de cor	68
Restrições às definições da câmara	69
Opções de reprodução: Menu de reprodução	70
Apresentar o Menu de reprodução.....	70
📽 Apres. diapositivos	72
🗑 Apagar.....	73

Configuração básica da câmara: Menu de configuração	74
Apresentar o menu de configuração	75
 Menus	76
 Ecrã de boas-vindas	76
 Data	77
 Definições do monitor	80
 Impressão da data	81
 AE anti-tremura	82
 Auxiliar de AF	83
 Definições do som	83
 Auto-desligado	84
 Formatar memória/  Formatar cartão	85
 Idioma/Language	86
 Modo de vídeo	86
 Repor tudo	87
 Tipo de bateria	89
 Proteger	89
 Copiar	89
 Versão de firmware	90
<hr/>	
Notas técnicas	91
Acessórios opcionais	91
Cartões de memória aprovados	91
Nomes dos ficheiros e pastas de imagem	92
Cuidados a ter com a câmara	93
Limpeza	95
Armazenamento	95
Mensagens de erro	96
Resolução de problemas	99
Especificações	104
Normas suportadas	107
Índice remissivo	108

Acerca deste manual

Obrigado por ter adquirido uma câmara digital Nikon COOLPIX L18/COOLPIX L16. Este manual foi escrito para o ajudar a desfrutar da captação de fotografias com a câmara digital Nikon. Leia este manual atentamente antes da utilização e guarde-o num local acessível a todos os utilizadores do produto.

Símbolos e convenções

Para facilitar a localização das informações de que necessita, utiliza-se os seguintes símbolos e convenções:



Este ícone assinala precauções, informações que devem ser lidas antes de utilizar para evitar danos na câmara.



Este ícone assinala sugestões, informações adicionais que podem ser úteis ao utilizar a câmara.



Este ícone assinala notas, informações que devem ser lidas antes de utilizar a câmara.



Este ícone indica que estão disponíveis mais informações noutras partes do manual ou no *Guia de início rápido*.

Observações

- Os cartões de memória Secure Digital (SD) são referidos como “cartões de memória”.
- A definição verificada no momento da aquisição da câmara é referida como “predefinição”.
- Os nomes de itens de menu apresentados no monitor da câmara e os nomes de botões ou mensagens apresentados no monitor do computador estão indicados a negrito.

Exemplos de ecrãs

Neste manual, por vezes, as imagens são omitidas nos exemplos de ecrãs do monitor, para que os indicadores do monitor sejam mostrados com maior clareza.

Ilustrações e apresentação do ecrã

- Os ecrãs com ilustrações e textos mostrados neste manual podem diferir da apresentação real.
- Os ecrãs com ilustrações e textos mostrados neste manual são relativos à COOLPIX L18.

Nomes dos produtos

Neste manual, os nomes dos produtos “COOLPIX L18” e “COOLPIX L16” podem, por vezes, ser abreviados como “L18” e “L16”.



Cartões de memória

As fotografias tiradas com esta câmara podem ser armazenadas na memória interna da câmara ou em cartões de memória amovíveis. Se um cartão de memória tiver sido introduzido, todas as novas imagens serão guardadas no cartão de memória, sendo as operações de eliminação, reprodução e formatação apenas aplicáveis às imagens existentes no cartão de memória. O cartão de memória tem de ser retirado antes de ser possível formatar a memória interna ou de esta ser utilizada para armazenar, eliminar ou visualizar imagens.

Informações e precauções

Formação contínua

Como parte do compromisso da Nikon de "Formação contínua" que visa fornecer assistência técnica e conhecimentos sobre os produtos de uma forma continuada, estão disponíveis informações online constantemente actualizadas nos seguintes sítios Web:

- Para utilizadores nos E.U.A.: <http://www.nikonusa.com/>
- Para utilizadores na Europa e África: <http://www.europe-nikon.com/support/>
- Para utilizadores na Ásia, Oceânia e Médio Oriente: <http://www.nikon-asia.com/>

Visite estes sites para estar permanentemente actualizado com as mais recentes informações do produto, sugestões, respostas às perguntas mais frequentes (FAQ, Frequently-Asked Questions) e conselhos gerais sobre fotografia e processamento de imagens digitais. É possível obter informações adicionais junto do representante Nikon da sua área. Consulte o URL abaixo para obter informações de contacto:

<http://nikonimaging.com/>

Utilizar apenas acessórios electrónicos da marca Nikon

As câmaras Nikon COOLPIX foram concebidas para satisfazer os padrões mais elevados e contêm circuitos electrónicos complexos. Apenas os acessórios electrónicos da marca Nikon (incluindo carregadores de baterias, baterias e adaptadores CA) certificados pela Nikon especificamente para utilização com esta câmara digital Nikon são concebidos e têm um funcionamento comprovado dentro dos requisitos operacionais e de segurança destes circuitos electrónicos.

A UTILIZAÇÃO DE ACESSÓRIOS ELECTRÓNICOS NÃO PERTENCENTES À NIKON PODE DANIFICAR A CÂMARA E INVALIDAR A SUA GARANTIA NIKON.

Para obter mais informações acerca dos acessórios da marca Nikon, contacte um distribuidor autorizado Nikon.

Antes de tirar fotografias importantes

Antes de tirar fotografias em ocasiões importantes (por exemplo, num casamento ou antes de levar a câmara consigo numa viagem), tire algumas fotografias teste de modo a certificar-se de que a câmara está a funcionar normalmente. A Nikon não se responsabiliza por quaisquer danos ou perdas económicas que possam resultar de uma avaria do produto.

Acerca dos manuais

- Nenhuma parte dos manuais incluídos com o produto pode ser reproduzida, transmitida, transcrita, armazenada num sistema de recuperação ou traduzida para qualquer idioma de qualquer forma ou por qualquer meio, sem autorização prévia por escrito da Nikon.
- A Nikon reserva-se o direito de alterar as especificações de hardware e software descritas neste manual em qualquer momento, sem aviso prévio.
- A Nikon não se responsabiliza por quaisquer danos resultantes da utilização deste produto.
- Ainda que se tenha feito todos os possíveis para assegurar que as informações recolhidas nestes manuais sejam precisas e completas, agradecemos que informe o representante da Nikon na sua área (endereço fornecido separadamente) sobre qualquer erro ou omissão.

Advertência sobre a proibição de realizar cópias ou reproduções

Tenha em atenção que o simples facto de possuir material que tenha sido copiado ou reproduzido digitalmente através de um scanner, câmara digital ou outro dispositivo pode ser punível por lei.

• Artigos cuja cópia ou reprodução é proibida por lei

Não copie nem reproduza papel-moeda, moedas, títulos de crédito, obrigações do Tesouro ou títulos de Administrações Locais, inclusive se tais cópias ou reproduções estiverem marcadas como “Amostra”. É proibida a cópia ou reprodução de papel-moeda, moedas ou títulos de crédito que estejam em circulação num país estrangeiro. Salvo obtenção de autorização prévia do governo, é proibida a cópia ou reprodução de selos de correio ou de bilhetes-postais não utilizados emitidos pelo governo. É proibida a cópia ou reprodução de selos emitidos pelo governo, bem como de documentos certificados estipulados por lei.

• Precauções sobre determinado tipo de cópias e de reproduções

O governo estipulou determinadas limitações sobre a cópia ou reprodução de títulos de crédito emitidos por empresas privadas (ações, letras de câmbio, cheques, certificados de doações, etc.), títulos de transporte ou bilhetes, excepto no caso de ter de fornecer um número mínimo de cópias necessárias para utilização profissional de uma empresa. Da mesma forma, não copie nem reproduza passaportes emitidos pelo governo, licenças emitidas por organismos públicos ou grupos privados, bilhetes de identidade, nem qualquer tipo de bilhetes em geral, tais como passes e vales de refeição.

• Conformidade com as declarações dos direitos de autor

A cópia ou a reprodução de obras criativas com direito reservado, tais como livros, música, quadros, gravações em madeira, mapas, desenhos, filmes e fotografias, está regulada pelas leis nacionais e internacionais de protecção dos direitos de autor. Não utilize este produto para efectuar cópias ilegais nem para infringir as leis de protecção dos direitos de autor.

Inutilizar dispositivos de armazenamento de dados

Tenha em atenção que, ao eliminar imagens ou formatar dispositivos de armazenamento de dados, tais como cartões de memória ou a memória incorporada da câmara, não apaga completamente os dados da imagem original. Os ficheiros eliminados podem por vezes ser recuperados a partir de dispositivos de armazenamento inutilizados através de software disponível comercialmente, resultando potencialmente na utilização maliciosa dos dados de imagem pessoais. A garantia de privacidade deste tipo de dados é da responsabilidade do utilizador.

Antes de eliminar um dispositivo de armazenamento de dados ou transferir a propriedade para outra pessoa, apague todos os dados utilizando software comercial de eliminação ou formate o dispositivo e, em seguida, volte a preencher completamente com imagens que não contenham quaisquer informações privadas (por exemplo, fotografias do céu). Certifique-se de que substituiu também quaisquer fotografias seleccionadas para o ecrã de boas-vindas (76). Deve ter cuidado para evitar lesões ou danos materiais quando destruir fisicamente os dispositivos de armazenamento de dados.

Peças da câmara

Corpo da câmara

Neste manual, utiliza-se a COOLPIX L18 para explicar as operações.

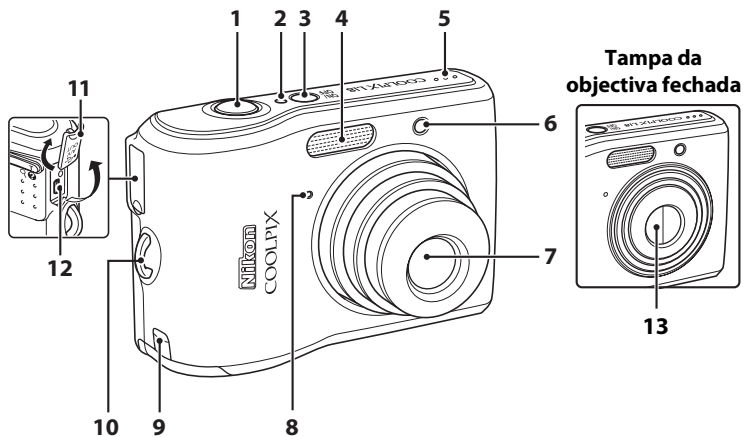

1	Botão de disparo do obturador	22
2	Luz de activação	12
3	Botão de alimentação	18
4	Flash incorporado	26
5	Altifalante	48
6	Luz do auto-temporizador	28, 94
	Iluminador auxiliar de AF	23, 33, 83, 94
7	Objectiva	93, 104

8	Microfone incorporado	46
9	Tampa do conector de alimentação para o adaptador CA opcional	91
10	Ilhó para a correia da câmara	11
11	Tampa do conector	49, 51, 55
12	Conector do cabo	49, 51, 55
13	Tampa da objectiva	93

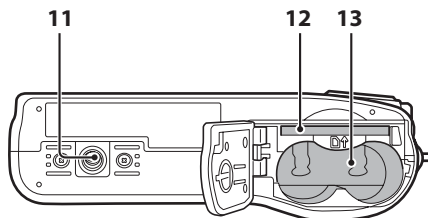
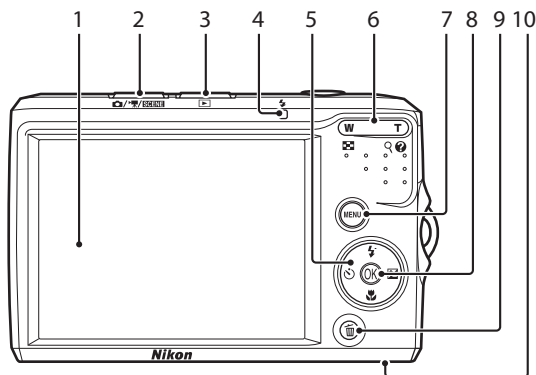

1 Monitor6

2 Botão do modo de disparo8

3 Botão (reprodução).....8

4 Luz do flash.....27

5 Multisselector.....9

Botões de zoom20

W : Zoom de afastamento20

T : Zoom de aproximação20

: Reprodução de miniaturas.....40

: Zoom de reprodução41

: Ajuda.....11

6

7 Botão **MENU** 10, 47, 62, 70

8 Botão (aplicar selecção)..... 9

9 Botão (apagar)24, 25, 48

10 Tampa do compartimento das pilhas/ranhura do cartão de memória12, 16

11 Encaixe do tripé

12 Ranhura para cartões SD16

13 Compartimento das pilhas12

Monitor

Poderão surgir os seguintes indicadores no monitor durante os disparos e a reprodução (a apresentação real varia em função das definições actuais da câmara). Só são apresentados durante alguns segundos (☑ 80).

Disparo

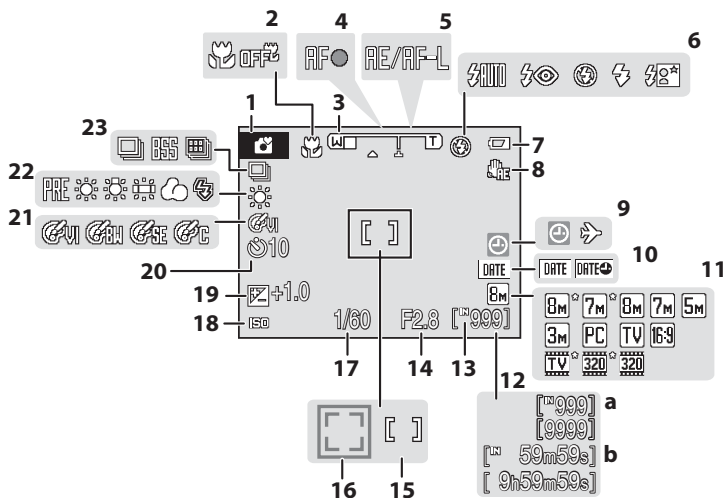

1	Modo de disparo ¹	18, 31, 32, 46	12	a Número de exposições restantes (fotografias)....	18
2	Modo macro.....	29	b	Duração do filme.....	46
3	Indicador de zoom.....	20, 29	13	Indicador de memória interna.....	19
4	Indicador de focagem.....	22	14	Abertura.....	22
5	Bloqueio da exposição.....	39	15	Área de focagem.....	20, 22
6	Modo flash.....	26	16	Área de focagem (prioridade ao rosto).....	20, 22
7	Indicador de carga das pilhas.....	18	17	Velocidade do obturador.....	22
8	Ícone de AE anti-tremura.....	82	18	Sensibilidade ISO.....	27
9	Indicador "Data não definida".....	96	19	Valor de compensação da exposição.....	30
10	Indicador de fuso horário.....	77	20	Indicador de auto-temporizador.....	28
11	Impressão da data.....	81	21	Opções de cor.....	68
	Modo de imagem ²	63	22	Modo de equilíbrio de brancos.....	65
	Opções de filme.....	47	23	Modo de disparo contínuo.....	67

¹ Varia em função do modo de disparo actual. Consulte as secções sobre cada modo para obter detalhes.

² Os ícones e são apresentados na L18 e os ícones e são apresentados na L16.

Reprodução

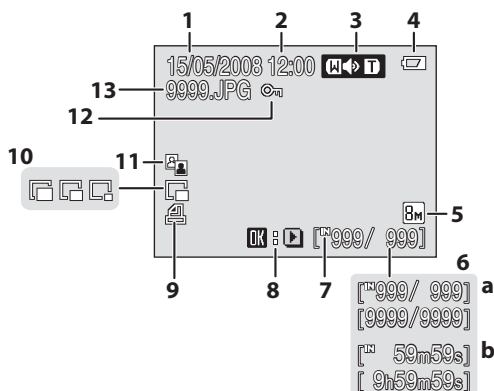

1	Data de gravação	14	7	Indicador de memória interna.....	19
2	Hora de gravação.....	14	8	Indicador de reprodução de filmes.....	48
3	Indicador de volume.....	48	9	Ícone de ordem de impressão.....	60
4	Indicador de carga das pilhas.....	18	10	Imagem pequena.....	45
5	Modo de imagem	63	11	Ícone D-Lighting.....	43
	Opções de filme	47	12	Ícone de protecção.....	89
6	a Número da imagem actual/ número total de imagens	24	13	Número e tipo de ficheiro.....	92
	b Duração do filme.....	48			

Operações básicas

Botão do modo de disparo

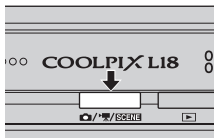

- Pressione o botão do modo de disparo no modo de reprodução para entrar no modo de disparo.
- Pressione o botão do modo de disparo neste modo para apresentar o menu de selecção do modo de disparo.

Menu de selecção do modo de disparo

No menu de selecção do modo de disparo, utilize o multisselector para seleccionar o modo de disparo.

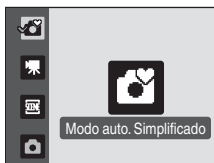

- Modo auto. Simplificado (18)
- Filme (46)
- Cena (32)
- Modo automático (31)

- O menu de selecção do modo de disparo é continuamente apresentado até que seleccione o modo de disparo e pressione **OK** para determinar o modo ou até que pressione novamente o botão do modo de disparo.
- Para voltar ao modo de disparo enquanto o menu de selecção do modo de disparo é apresentado, pressione novamente o botão do modo de disparo.

Botão **▶** (Reprodução)

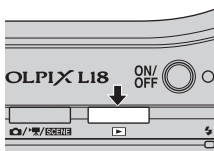





- Pressione **▶** no modo de disparo para entrar no modo de reprodução.

Multiselector



Esta secção descreve as utilizações comuns do multiselector para seleccionar modos, seleccionar opções dos menus e aplicar a selecção.

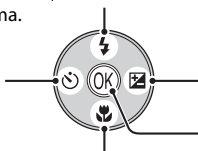

Para disparar

Apresentar o menu  (modo flash)  26 ou mover o cursor para cima.

Apresentar o menu  (auto-temporizador)  28).



Apresentar o menu  (compensação de exposição)  30).
Aplicar a selecção.

Apresentar o menu  (modo macro)  29) ou mover o cursor para baixo.

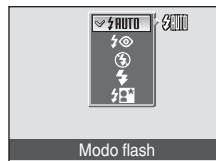

Para o modo de reprodução

Apresentar a fotografia anterior.



Apresentar a fotografia seguinte.

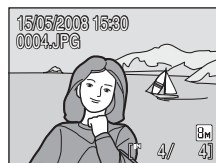

Para o ecrã de menus

Mover o cursor para cima.

Voltar ao ecrã anterior.

Mover o cursor para baixo.

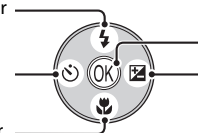



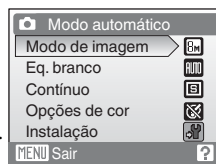

Aplicar selecção (Avançar para o ecrã seguinte).
Avançar para o ecrã seguinte (Aplicar selecção).



Notas sobre o multiselector

O multiselector pode ser utilizado para várias operações, mas não se descreve nenhuma em pormenor neste documento.

No manual, o botão que indica para cima, para baixo, para a esquerda e para a direita no multiselector é mostrado como , ,  e .

Botão MENU (menu)

Pressione **MENU** para apresentar o menu do modo seleccionado. Utilize o multisselector para navegar nos menus (9).

Para sair da apresentação do menu, pressione de novo **MENU**.



Apresentado quando o menu contém duas ou mais páginas

Apresentado quando existem outros itens do menu anteriores

Apresentado quando a seguir existem um ou vários itens do menu

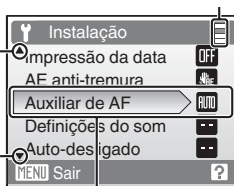

Ecrãs de ajuda

Pressione **T** (🔍) sempre que for apresentado **?** no canto inferior direito do ecrã menu para ver uma descrição das opções do menu seleccionadas nesse momento. Para voltar ao menu original, pressione novamente **T** (🔍).

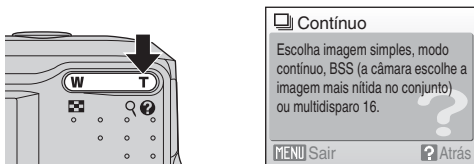

Colocar a correia da câmara

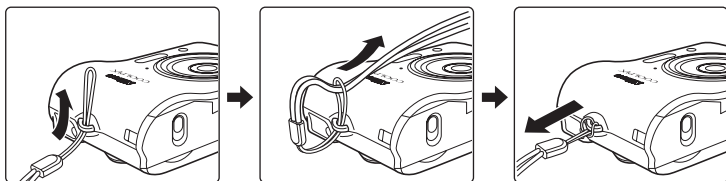

Botão de disparo do obturador

A câmara possui um botão de disparo do obturador que funciona em duas fases. Para definir a focagem e a exposição, pressione o botão de disparo do obturador até meio, parando quando sentir resistência. A focagem e a exposição ficam bloqueadas enquanto mantiver o botão de disparo do obturador nesta posição. Para disparar o obturador e tirar uma fotografia, pressione o botão de disparo do obturador completamente. Não exerça demasiada força ao pressionar o botão de disparo do obturador, uma vez que isso poderá causar o estremecimento da câmara e originar fotografias tremidas.



Pressione o botão de disparo do obturador até meio para definir a focagem e a exposição.

Pressione o botão de disparo do obturador completamente para tirar a fotografia.

Colocar as pilhas

1 Abra a tampa do compartimento das pilhas/ ranhura do cartão de memória.

- Mantenha a câmara em posição invertida para impedir que as pilhas caiam.

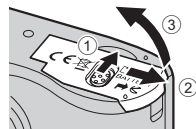

2 Coloque as pilhas.

- Coloque as pilhas correctamente, conforme mostrado à direita.

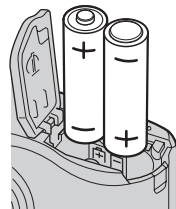

3 Feche a tampa do compartimento das pilhas/ ranhura do cartão de memória.



Pilhas suportadas

Esta câmara utiliza as pilhas de tamanho AA que se seguem.

- Duas pilhas alcalinas LR6 (pilhas fornecidas)
- Duas pilhas de lítio FR6/L91
- Duas pilhas de oxi-níquel ZR6
- Duas pilhas de níquel-hidreto metálico recarregáveis Nikon EN-MH1 (disponíveis em separado)

Ligar e desligar a câmara

Para ligar a câmara, pressione o botão de alimentação. A luz de activação (verde) acende-se por um momento e o monitor liga-se.

Para desligar a câmara, pressione novamente o botão de alimentação.

Quando a câmara se desliga, a luz de activação apaga-se e o monitor desliga-se.

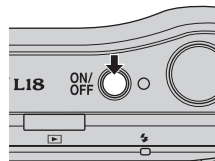

✓ Substituir as pilhas

Desligue a câmara e certifique-se de que a luz de activação está apagada e o monitor desligado antes de abrir a tampa do compartimento das pilhas/ranhura do cartão de memória.

✓ Precauções adicionais relacionadas com as pilhas

- Leia e respeite os avisos e precauções (☒ iii, 94).
- Não junte pilhas antigas a pilhas novas, nem pilhas de diferentes tipos ou fabricantes.
- As pilhas que apresentam os seguintes defeitos não podem ser utilizadas:

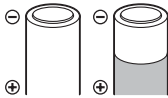

Pilhas com descascamento



Pilhas cujo isolamento não abranja a área em redor do pólo negativo.

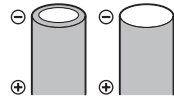

Pilhas com um pólo negativo plano

✓ Tipo de pilha

Para melhorar o desempenho das pilhas, seleccione, no menu de configuração, o tipo de pilha actualmente colocado na câmara. A predefinição é o tipo de pilha fornecida quando adquire o produto. Se a câmara tiver sido adquirida na Europa e tiverem sido fornecidas pilhas alcalinas, altere a definição para **Alcalina**. Quando for utilizado qualquer outro tipo de pilha, ligue a câmara e altere a definição (☒ 89).

🔪 Pilhas alcalinas

O desempenho das pilhas alcalinas pode variar consideravelmente dependendo do fabricante. Opte por uma marca fidedigna.

🔪 Fontes de alimentação alternativas

Para ligar a câmara de forma contínua por um período prolongado, utilize um adaptador CA EH-65A (disponível em separado) (☒ 91). **Não utilize um adaptador CA de outra marca ou modelo, em nenhuma circunstância.** A não observação desta precaução poderá provocar sobreaquecimento ou danos na câmara.

🔪 Função de poupança de energia no modo de disparo

Se não forem efectuadas quaisquer operações durante cerca de cinco segundos, o monitor irá apagar-se gradualmente para poupar energia. A utilização de qualquer um dos controlos da câmara irá reactivar o ecrã. O monitor desliga-se caso não sejam efectuadas quaisquer operações durante trinta segundos (predefinição). A câmara entra no modo de espera.

Passados mais três minutos, a câmara desliga-se automaticamente (☒ 84).

Definir o idioma de apresentação, a data e a hora

São apresentados uma caixa de diálogo de selecção do idioma e o menu de data quando a câmara for ligada pela primeira vez.

1 Pressione o botão de alimentação para ligar a câmara.

A luz de activação (verde) acende-se por um momento e o monitor liga-se.

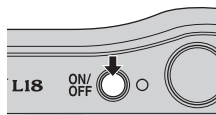

2 Utilize o multisselector para seleccionar o idioma pretendido e pressione **OK**.

Para obter informações sobre a utilização do multisselector, consulte "Multisselector" (p. 9).



3 Selecciona **Sim** e pressione **OK**.

Se seleccionar **Não**, a data e a hora não serão definidas. Avance para o passo 8.

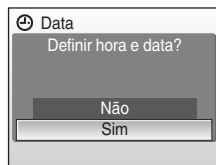

4 Pressione **OK**.

É apresentado o menu de fuso horário local.

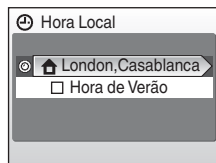

5 Selecciona o fuso horário local (p. 79) e pressione **OK**.

É apresentado o menu de data.



Hora de Verão

Se a hora de Verão estiver em vigor, active **Hora de Verão** no menu de hora local no Passo 4 e defina a data.

- 1 Antes de pressionar ►, pressione o multisselector ▼ para seleccionar **Hora de Verão**.
- 2 Pressione **OK** para activar a hora de Verão (✓). A opção da hora de Verão pode ser activada e desactivada pressionando **OK**.
- 3 Pressione o multisselector ▲ e, em seguida, pressione ► para avançar para o passo 5.

6 Altere a data e hora.

- Pressione ▲ ou ▼ para editar o item marcado.
- Pressione o multisselector ◀ ou ▶ para alterar o item marcado. A marcação move-se seguindo a ordem de dia (D), mês (M) e ano (A) ou vice-versa (a ordem de movimentação da marcação pode diferir em determinadas áreas).

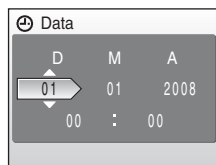

Após editar os minutos, pressione o multisselector ▶. A linha para definir a ordem pela qual a data é apresentada fica intermitente.

7 Seleccione a ordem pela qual o dia, mês e ano são apresentados e pressione OK ou ▶.

As definições são aplicadas.

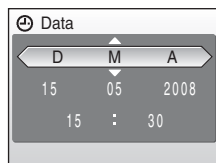
**8** Pressione o botão do modo de disparo para sair do ecrã.

Será apresentado o menu de selecção do modo de disparo.

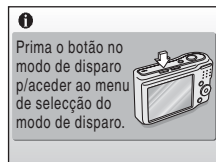
**9** Quando for apresentado o **Modo auto.** **Simplificado**, pressione OK.

- A câmara entra no modo de disparo, sendo possível tirar fotografias no modo automático simplificado (☞ 18).
- Pressione o multisselector ▲ ou ▼ antes de pressionar o botão OK para mudar para outro modo de disparo.

Consulte "Fotografar no modo automático" (☞ 31), "Fotografar no modo de cena" (☞ 32) e "Gravar filmes" (☞ 46) para obter mais informações.

**Alterar a data e hora seleccionadas**

- Para alterar a data e hora, seleccione **Data** em **Data** (☞ 77) no menu de configuração (☞ 74) e execute os passos 6 e 7.
- Para alterar o fuso horário e as definições de hora de Verão, seleccione **Hora Local** em **Data** no menu de configuração (☞ 77, 78).

Colocar cartões de memória

As imagens são armazenadas na memória interna da câmara (21 MB) ou em cartões de memória Secure Digital (SD) amovíveis (disponíveis em separado) (📷 91).

Se um cartão de memória for colocado na câmara, as imagens serão automaticamente armazenadas no cartão de memória e as imagens gravadas no cartão de memória poderão ser reproduzidas, eliminadas ou transferidas. Retire o cartão de memória para armazenar imagens na memória interna, ou reproduzir, eliminar ou transferir imagens da memória interna.

Primeiros passos

1 Desligue a câmara e abra a tampa do compartimento das pilhas/ranhura do cartão de memória.

Certifique-se de que a câmara está desligada (luz de activação e monitor apagados) antes de abrir a tampa do compartimento das pilhas/ranhura do cartão de memória.

Mantenha a câmara em posição invertida para impedir que as pilhas caiam.

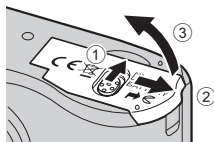

2 Coloque o cartão de memória.

Faça deslizar o cartão de memória até este se fixar na posição correcta.

Feche a tampa do compartimento das pilhas/ranhura do cartão de memória.

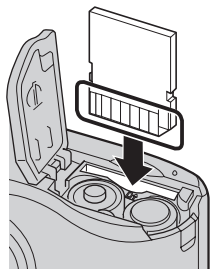

Colocar cartões de memória

A colocação do cartão de memória com a face superior virada para baixo ou ao contrário poderá danificar a câmara ou o cartão de memória. Certifique-se de que o cartão de memória se encontra na posição correcta.

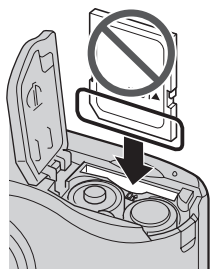

Retirar cartões de memória

Antes de retirar cartões de memória, **desligue a câmara** e verifique se a luz de activação e o monitor estão apagados. Abra a tampa do compartimento das pilhas/ranhura do cartão de memória e pressione o cartão ① para o ejectar parcialmente ②. O cartão pode depois ser retirado manualmente.

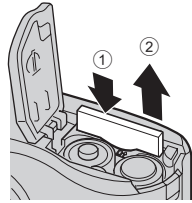

Formatar cartões de memória

Se for apresentada a mensagem à direita, é necessário formatar o cartão de memória antes da respectiva utilização (85). Tenha em atenção que a **formatação elimina de forma definitiva todas as fotografias** e outros dados do cartão de memória. Certifique-se de que efectua cópias de todas as fotografias que pretende guardar antes de formatar o cartão de memória.

Utilize o multisselector para seleccionar **Sim** e pressione **OK**. É apresentado um diálogo de confirmação. Para iniciar a formatação, seleccione **Formatar** e pressione **OK**.

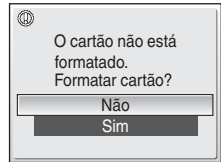

- **Não desligue a câmara nem abra a tampa do compartimento das pilhas/ranhura do cartão de memória antes de concluir a formatação.**
- Quando colocar pela primeira vez cartões de memória utilizados noutros dispositivos na COOLPIX L18/COOLPIX L16, não se esqueça de os formatar (85).

Comutador de protecção contra gravação

Os cartões de memória estão equipados com um comutador de protecção contra gravação. Não é possível gravar nem eliminar imagens, nem formatar o cartão de memória quando este comutador se encontra na posição de bloqueio. Desbloqueie o comutador, fazendo-o deslizar para a posição de gravação.

Comutador de protecção contra gravação

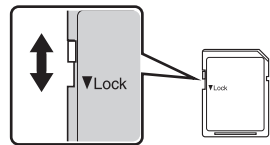

Cartões de memória

- Utilize apenas cartões de memória Secure Digital.
- Não efectue as seguintes acções durante a formatação, enquanto os dados estiverem a ser gravados ou eliminados do cartão de memória, nem durante a transferência de dados para um computador. A não observação destas precauções poderá causar a perda de dados ou danificar a câmara ou o cartão de memória:
 - Ejectar o cartão de memória
 - Retirar as pilhas
 - Desligar a câmara
 - Desligar o adaptador CA
- Não desmonte nem modifique.
- Não deixe cair, dobrar ou expor à água ou a choques físicos violentos.
- Não toque nos terminais metálicos com os dedos nem com objectos metálicos.
- Não coloque etiquetas nem autocolantes no cartão de memória.
- Não deixe a câmara exposta à luz directa do sol, em veículos fechados nem em áreas sujeitas a temperaturas elevadas.
- Não exponha a humidade excessiva, poeira ou gases corrosivos.

Passo 1: Ligar a câmara e seleccionar o modo (automático simplificado)

Esta secção descreve como tirar fotografias no modo  (automático simplificado), um modo automático de “apontar e disparar” recomendado para utilizadores de câmaras digitais com pouca experiência.

1 Pressione o botão de alimentação para ligar a câmara.

A luz de activação (verde) acende-se por um momento e o monitor liga-se. Neste passo, a objectiva também se abre.

Avance para o passo 4 quando  for apresentado.

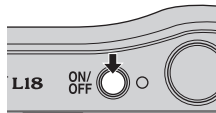

2 Pressione o botão do modo de disparo.

Será apresentado o menu de selecção do modo de disparo.

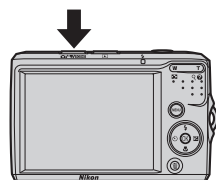



3 Pressione o multisselector ▲ ou ▼ para escolher e pressione **OK**.

A câmara entra no modo  (automático simplificado).



4 Verifique o nível de carga das pilhas e o número de exposições restantes.

Nível de carga das pilhas

Monitor	Descrição
SEM INDICADOR	Pilhas completamente carregadas.
	Pilhas com pouca carga; prepare-se para substituir as pilhas.
	Não é possível tirar fotografias. Substitua as pilhas.

Indicador de carga das pilhas

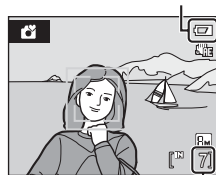

Número de exposições restantes

Número de exposições restantes

Será apresentado o número de fotografias que é possível armazenar.

O número de fotografias que pode ser armazenado depende da capacidade da memória ou do cartão de memória e da definição do modo de imagem ( 64).

Indicadores apresentados no modo (automático simplificado)

A informação nos indicadores do monitor durante os modos de disparo e de reprodução só é apresentada durante alguns segundos ( 80).

Modo de disparo

 é apresentado no modo automático simplificado.

Indicador de memória interna

As fotografias serão gravadas na memória interna (21 MB). Quando o cartão de memória estiver colocado,  não será apresentado e as fotografias serão gravadas no cartão de memória.

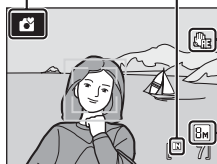

Ícone de AE anti-tremura

Reduza a desfocagem causada pela vibração da câmara ou por movimentos do motivo.

Modo de imagem

Apresente o tamanho e qualidade de imagem no menu de modo de imagem.

No modo automático simplificado, as definições estão fixas nos seguintes valores:







L18:  Normal (3264x2448)

L16:  Normal (3072x2304)

Modo automático simplificado

- Se apontar a câmara para um rosto humano (frente), a câmara reconhece automaticamente o rosto e foca-o para que possa tirar fotografias com prioridade ao rosto.
- Neste modo, a câmara activa automaticamente a função D-Lighting ( 43) que aumenta a luminosidade das partes escuras dos motivos ao tirar fotografias e grava as imagens.

Funções disponíveis no modo (automático simplificado)

No modo  (automático simplificado), é possível aplicar o modo de primeiro plano macro ( 29) e a compensação de exposição ( 30), como também tirar fotografias utilizando o flash ( 26) e o auto-temporizador ( 28). Ao pressionar **MENU** no modo  (automático simplificado), é apresentado o menu de configuração ( 74).

AE anti-tremura

Quando a **AE anti-tremura** ( 82) está definida como **Automático** (predefinição), a detecção de vibração da câmara ou de movimentos do motivo ao fotografar aumenta a velocidade do obturador para reduzir os efeitos da vibração da câmara ou dos movimentos do motivo.

Passo 2: Enquadrar uma fotografia

1 Prepare a câmara.

Segure a câmara firmemente com ambas as mãos, mantendo os dedos e outros objectos afastados da objectiva, do flash, da luz do auto-temporizador e do microfone incorporado.

Quando tirar fotografias na orientação "vertical", rode a câmara de modo a que o flash incorporado fique acima da objectiva.

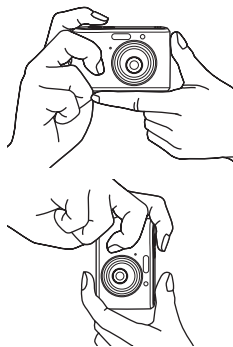

2 Enquadre a fotografia.

Sempre que a câmara reconhecer um rosto (visualização frontal), esse rosto será enquadrado por uma margem dupla amarela (predefinição). Se a câmara detectar mais do que um rosto, o rosto mais próximo é enquadrado por uma margem dupla e os restantes por uma margem simples.

É possível reconhecer até cinco rostos.

A área de focagem, focada no centro do monitor, aparecerá quando se estiver a fotografar motivos não humanos ou quando nenhum rosto é reconhecido.

Enquadre o motivo principal junto ao centro do monitor.

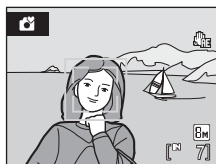

Utilizar o zoom

Utilize os botões de zoom para activar o zoom.

Pressione **T** (Q) para efectuar uma aproximação de zoom, para que o motivo ocupe uma área maior do enquadramento. Pressione **W** (Q) para efectuar um afastamento de zoom, aumentando a área visível no enquadramento.

O indicador de zoom é apresentado quando os botões de zoom são pressionados.

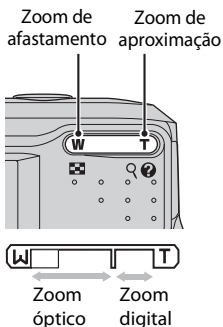

Zoom digital

Quando a câmara tem a aproximação de zoom aplicada com a ampliação máxima (3x), ao manter pressionado **T** (Q), o zoom digital é accionado. O motivo é ampliado até 4x, numa ampliação total de 12x.

A área de focagem não é apresentada quando o zoom digital está activo e a focagem será efectuada no centro do ecrã.

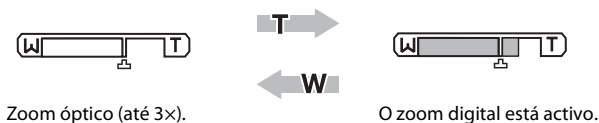

No zoom digital, que é diferente do zoom óptico, uma imagem é ampliada utilizando o processamento digital, dando origem a uma imagem ligeiramente granulada.

☒ é apresentado na posição de zoom da razão máxima sem interpolação no indicador de zoom do monitor.

O indicador de zoom fica amarelo quando a operação de zoom vai além de ☒ e a qualidade de imagem no zoom digital começa a deteriorar-se.

☑ Razão máxima de zoom sem interpolação

Quando o modo de disparo está definido como modo automático (☒ 31) ou modo de cena (☒ 32), a posição ☒ apresentada no indicador de zoom desloca-se para o lado do zoom de aproximação caso o tamanho de imagem no modo de imagem (☒ 63) fique mais pequeno e a qualidade da fotografia não se deteriora em virtude do zoom digital até que a ampliação atinja os valores indicados na tabela seguidamente apresentada.

Se for atingida a ampliação a que a qualidade da fotografia no zoom digital se começa a deteriorar, a operação de zoom será temporariamente interrompida. Além disso, se o botão **T** (Q) for continuamente pressionado para aumentar a ampliação, a qualidade da fotografia no zoom digital começa a deteriorar-se.

Modo de imagem	Razão de zoom
☒ ¹ , ☒ ¹ , ☒ ² , ☒ ²	3,0x (até à máxima razão de zoom óptico)
☒	3,6x (zoom digital até 1,2x)
☒	4,2x (zoom digital até 1,4x)
☒	4,8x (zoom digital até 1,6x)
☒	9,0x (zoom digital até 3,0x)
☒	12x (zoom digital até 4,0x)

¹ L18 apenas

² L16 apenas

Passo 3: Focar e disparar

- 1 Pressione o botão de disparo do obturador até meio.

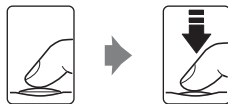

Sempre que forem reconhecidos rostos de pessoas (visualização frontal):

A câmara focará o rosto enquadrado por uma margem dupla. Assim que a focagem for bloqueada, a margem dupla irá brilhar a verde.



Sempre que fotografar motivos não humanos ou não forem reconhecidos quaisquer rostos:

A câmara foca o motivo, sobrepondo a área de focagem no centro do monitor. Quando o motivo estiver focado, a área de focagem brilha a verde.

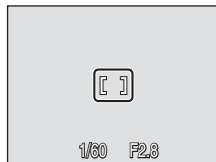

- Quando o zoom digital é utilizado, o indicador de focagem (☒ 6) brilha a verde assim que a focagem tiver sido bloqueada no centro do monitor. A área de focagem não será apresentada.
- A velocidade do obturador e a abertura são apresentadas quando o botão de disparo do obturador é pressionado até meio.
- A focagem e a exposição ficam bloqueadas enquanto mantiver o botão de disparo do obturador pressionado até meio.
- Quando o botão de disparo do obturador é pressionado até meio e, em seguida, a margem dupla pisca na prioridade ao rosto, ou a área de focagem ou o indicador de focagem piscam a vermelho, a câmara não consegue focar. Altere o enquadramento e pressione novamente o botão de disparo do obturador até meio.

- 2 Pressione completamente o botão de disparo do obturador.

A fotografia será gravada no cartão de memória ou na memória interna.



☑ Durante a gravação

Durante a gravação das fotografias, é apresentado o ícone ☒ (espera) e o número de exposições restantes ou a duração do filme piscam. Não desligue a câmara nem abra a tampa do compartimento das pilhas/ranhura do cartão de memória, não retire nem desligue a fonte de alimentação enquanto estes ícones forem apresentados. A interrupção da alimentação e a remoção do cartão de memória nestas circunstâncias poderá causar a perda de dados ou danificar a câmara ou o cartão.

Prioridade ao rosto

- Se não for detectado qualquer rosto quando o botão de disparo do obturador for pressionado até meio, a câmara foca o centro do enquadramento.
- A câmara poderá não conseguir detectar rostos nas seguintes situações:
 - Quando os rostos se encontram parcialmente cobertos por óculos de sol ou outro tipo de obstrução
 - Quando o motivo não está a olhar directamente para a câmara
 - Quando os rostos ocupam um espaço demasiado grande ou demasiado pequeno no enquadramento
- A capacidade da câmara para detectar rostos depende de uma variedade de factores, incluindo o facto de o motivo estar ou não de frente para a câmara.
- Em casos muito raros, se fotografar um motivo com o qual a focagem automática não tem o resultado esperado, o motivo poderá não ficar focado apesar do facto de a margem dupla brilhar a verde. Quando a câmara não conseguir focar, volte a focar noutro motivo posicionado à mesma distância da câmara que o motivo de retrato actual e utilize o bloqueio de focagem  31).

Focagem automática

A focagem automática pode não funcionar da forma esperada nas seguintes situações. Em alguns casos, ainda que raramente, o motivo poderá não estar focado, embora a área de focagem activa ou o indicador de focagem brilhem a verde:

- O motivo está muito escuro
- Existem objectos com diferenças de luminosidade acentuadas na cena (por exemplo, o sol está atrás do motivo e este encontra-se na sombra)
- Não existe contraste entre o motivo e o ambiente em redor (por exemplo, quando alguém se encontra à frente de um muro branco e está a usar uma camisola branca)
- Existem vários objectos a distâncias diferentes da câmara (por exemplo, o motivo encontra-se dentro de uma jaula)
- O motivo está a mover-se rapidamente

Nas situações referidas acima, tente pressionar o botão de disparo do obturador até meio para voltar a focar várias vezes ou foque noutro motivo e utilize o bloqueio de focagem. Quando utilizar o bloqueio de focagem, certifique-se de que a distância entre a câmara e o motivo com o qual a focagem estava bloqueada é o mesmo que para o motivo actual.

Iluminador auxiliar de AF e flash

Se o motivo estiver pouco iluminado, o iluminador auxiliar de AF pode acender ao pressionar o botão de disparo do obturador até meio ou o flash pode disparar ao pressionar completamente o botão de disparo do obturador. O iluminador tem um alcance de cerca de 2,4 m na posição de grande angular máxima e de 1,7 m na posição telescópica máxima. O iluminador auxiliar de AF pode ser definido manualmente como **Desligado**  83), embora, neste caso, a câmara possa não focar quando a iluminação for fraca.

Passo 4: Visualizar e eliminar fotografias

Visualizar fotografias (modo de reprodução)



Pressione .

A última fotografia tirada será apresentada em modo de reprodução de imagem completa.

Utilize o multisselector ▲, ▼, ◀ ou ▶ para visualizar outras fotografias. Mantenha o multisselector pressionado para avançar rapidamente ou rebobinar.

É possível que as fotografias sejam apresentadas com baixa resolução, durante breves instantes, enquanto estiverem a ser lidas a partir do cartão de memória ou da memória interna.

Pressione o botão do modo de disparo para mudar para o modo de disparo.

Quando  for apresentado, serão apresentadas as fotografias armazenadas na memória interna. Quando o cartão de memória estiver colocado,  não será apresentado e serão apresentadas as fotografias armazenadas no cartão de memória.

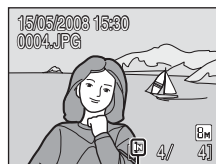
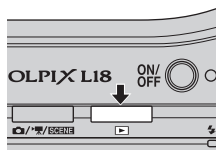



Memória interna

Eliminar fotografias

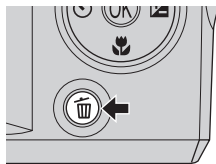
- 1 Pressione  para eliminar a fotografia apresentada actualmente no monitor.







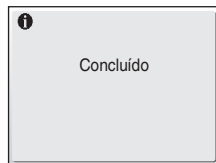
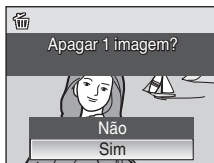

- 2 Utilize o multisselector para seleccionar **Sim** e pressione .

Para sair sem eliminar a fotografia, seleccione **Não** e pressione .



Modo de reprodução

Estão disponíveis as seguintes opções no modo de reprodução de imagem completa.

Opção	Utilizar	Descrição	
Zoom de reprodução	T 	Pressione T () para ampliar a visualização da imagem apresentada actualmente no monitor até cerca de 10x. Pressione OK para voltar à reprodução de imagem completa.	41
Visualizar miniaturas	W 	Pressione W () para apresentar 4, 9 ou 16 miniaturas de fotografias.	40
Mudar para o modo de disparo	  SCENE	Pressione o botão do modo de disparo para mudar para o modo seleccionado no menu de selecção do modo de disparo.	8

Visualizar fotografias

Só é possível visualizar fotografias armazenadas na memória interna se não estiver colocado qualquer cartão de memória.

As fotografias tiradas em prioridade ao rosto, enquanto estiver em modo de reprodução de imagem completa, serão rodadas (se necessário) e apresentadas.

Eliminar a última fotografia tirada

No modo de disparo, pressione  para eliminar a última fotografia tirada.

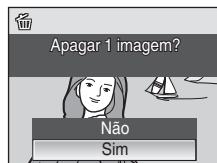

Utilizar o flash

O flash possui um alcance de 0,5-7,7 m quando a câmara efectua o zoom de afastamento até à posição máxima. Com o zoom óptico máximo aplicado, o alcance é de 0,5-4,5 m.

Automático

O flash dispara automaticamente quando a iluminação é fraca.

Automático com redução do efeito de olhos vermelhos

Reduz o efeito de “olhos vermelhos” em retratos ( 27).

Desligado

O flash não dispara, mesmo que a iluminação seja fraca.

Flash de enchimento

O flash dispara quando for tirada uma fotografia. Utilize para “preencher” (iluminar) sombras e motivos em contraluz.

Sincronização lenta

 (automático) é combinado com uma velocidade lenta do obturador.

O flash ilumina o motivo principal; são utilizadas velocidades lentas do obturador para captar o fundo à noite ou em condições de iluminação fraca.

Configurar o modo de flash



1 Pressione (modo flash).

É apresentado o menu de flash.



2 Utilize o multisselector para seleccionar o modo de flash pretendido e pressione .

O ícone do modo de flash seleccionado é apresentado na parte superior do monitor.

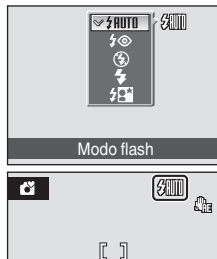

Quando  (automático) é aplicado,  é apresentado durante apenas alguns segundos, independentemente da **Info Foto** ( 80).

Se uma definição não for aplicada pressionando  no espaço de alguns segundos, a selecção será cancelada.



✓ Indicador (desligado)

Tenha em atenção o seguinte quando a iluminação for fraca e o flash estiver desligado ():

- Coloque a câmara numa superfície plana e nivelada ou utilize um tripé (recomendado).
- O ícone  é apresentado quando a câmara aumenta automaticamente a sensibilidade. As fotografias tiradas quando  é apresentado podem ficar ligeiramente manchadas.

✓ Nota sobre a utilização do flash

Ao utilizar o flash numa posição de zoom de grande angular, os reflexos das partículas de pó existentes no ar podem aparecer nas fotografias sob a forma de pontos brilhantes. Para reduzir estes reflexos, defina o flash como  (desligado) ou efectue a aproximação de zoom ao motivo.

Luz do flash

A luz do flash indica o estado do flash quando o botão de disparo do obturador é pressionado até meio.



- **Acesa:** O flash dispara quando a fotografia é tirada.
- **A piscar:** Flash a carregar. Aguarde alguns segundos e tente novamente.
- **Apagada:** O flash não dispara quando a fotografia é tirada.

Se o nível de carga das pilhas for reduzido, o monitor desliga-se e a luz do flash pisca até que este esteja completamente carregado.

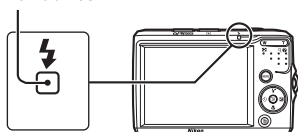
Luz do flash



Definição do modo de flash

Em qualquer modo de flash seleccionado no modo de disparo que seja diferente do modo  (automático), a mudança para outro modo de disparo ou o facto de desligar a câmara repõe a predefinição de flash para todos os modos. A predefinição é  **FRUTO** (automático). (excepto para alguns modos de cena)

Redução do efeito de olhos vermelhos

A COOLPIX L18/COOLPIX L16 está equipada com um avançado sistema de redução do efeito de olhos vermelhos. São disparados vários pré-flashes de baixa intensidade antes do flash principal de forma a reduzir o efeito de olhos vermelhos. Se a câmara detectar o efeito de olhos vermelhos depois de uma fotografia ser tirada, a correcção do efeito de olhos vermelhos na câmara da Nikon efectua o processamento da imagem no momento da gravação. Por conseguinte, ocorre um ligeiro retardamento até que o botão de disparo do obturador volte a funcionar normalmente para que possa ser tirada outra fotografia. Tenha o seguinte em atenção quando utilizar a redução do efeito de olhos vermelhos:

- Não recomendado para situações em que o tempo de disparo do obturador seja essencial.
- Demora mais tempo que o habitual para se poder iniciar a próxima fotografia.
- A redução do efeito de olhos vermelhos poderá nem sempre produzir os resultados desejados.
- Excepcionalmente, poderão ser afectadas outras secções da fotografia.

Utilize modos de flash diferentes do automático com a redução do efeito de olhos vermelhos nos casos referidos acima.

Tirar fotografias com o auto-temporizador

A câmara está equipada com um temporizador de dez segundos para auto-retratos. Ao utilizar o auto-temporizador, recomenda-se a utilização de um tripé.

1 Pressione (auto-temporizador).

É apresentado o menu do auto-temporizador.



2 Utilize o multisselector para seleccionar **ON** e pressione .

É apresentado o ícone do auto-temporizador ( 10).

Se uma definição não for aplicada pressionando  no espaço de alguns segundos, a selecção será cancelada.



3 Enquadre a fotografia e pressione o botão de disparo do obturador até meio.

A focagem e exposição serão definidas.

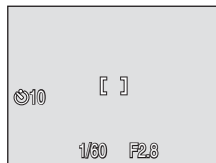

4 Pressione completamente o botão de disparo do obturador.

O auto-temporizador é iniciado e a luz do auto-temporizador fica intermitente. A luz pára de piscar um segundo antes da fotografia ser tirada e permanece acesa até ao disparo do obturador.

O número de segundos restantes até ao disparo do obturador é apresentado no monitor.

Para parar o temporizador antes de tirar a fotografia, pressione novamente o botão de disparo do obturador.

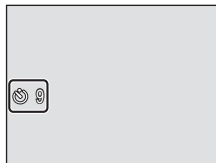

Modo macro

O modo macro é utilizado para tirar fotografias de motivos a distâncias mínimas de 15 cm. Tenha em atenção que o flash poderá não iluminar completamente o motivo a distâncias inferiores a 50 cm.

1 Pressione (modo macro).

É apresentado o menu de macro.





2 Utilize o multisselector para seleccionar **ON** e pressione **OK**.

É apresentado o ícone do modo macro (.

O monitor volta à apresentação normal do modo actual caso a definição não seja aplicada pressionando **OK** no espaço de alguns segundos.



3 Pressione **T** () ou **W** () para enquadrar a fotografia.

A câmara pode focar a distâncias de apenas 15 cm da objectiva quando  e o indicador de zoom brilham a verde (o indicador de zoom encontra-se sobre .

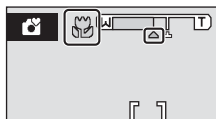

Modo macro

No modo macro, a câmara foca de forma contínua, mesmo quando o botão de disparo do obturador não é pressionado até meio para bloquear a focagem. Quando o botão de disparo do obturador é pressionado até meio, a focagem é bloqueada para ajustar a exposição.

Definições do modo macro

Em qualquer modo macro seleccionado no modo de disparo que seja diferente do modo  (automático), a mudança para outro modo de disparo ou o facto de desligar a câmara repõe a predefinição de macro para todos os modos.

Compensação de exposição

A compensação de exposição é utilizada para alterar a exposição a partir do valor sugerido pela câmara, para tornar as fotografias mais claras ou mais escuras.

1 Pressione (compensação de exposição).

É apresentada a guia de compensação de exposição.



2 Utilize o multiselectador para ajustar a exposição e pressione .

- Quando a fotografia está demasiado escura: Ajuste a compensação de exposição para o lado "+".
- Quando a fotografia está demasiado brilhante: Ajuste a compensação de exposição para o lado "-".
- A compensação de exposição pode ser definida para valores entre -2,0 e +2,0 EV.
- Se uma definição não for aplicada pressionando  no espaço de alguns segundos, a selecção será cancelada.



3 A definição é aplicada.

- O ícone  e o valor de compensação da exposição são apresentados no monitor.

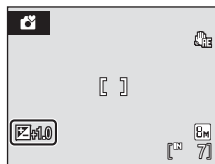

Valor de compensação da exposição

Se mudar para outro modo de disparo ou desligar a câmara, a definição de compensação de exposição, excepto a definida para o modo  (automático), volta para **0,0**.

Utilizar a compensação de exposição

A câmara tende a reduzir a exposição quando o enquadramento é dominado por objectos intensamente iluminados e a aumentar a exposição quando o enquadramento é predominantemente escuro. Pode ser necessária uma compensação *positiva* para capturar a iluminação de objectos intensamente iluminados que preenchem o enquadramento (por exemplo, extensões muito iluminadas de água, areia ou neve) ou quando o fundo está muito mais iluminado do que o motivo principal. Pode ser necessária uma compensação *negativa* quando grandes áreas do enquadramento contêm objectos muito pouco iluminados (por exemplo, um bosque de folhas verdes escuras) ou quando o fundo está muito menos iluminado do que o motivo principal.

Fotografar no modo automático



No modo  (automático), pode definir as opções de modo de imagem, equilíbrio de brancos, disparo contínuo e cor no menu de disparo e tirar fotografias.

1 Pressione o botão do modo de disparo no modo de disparo.

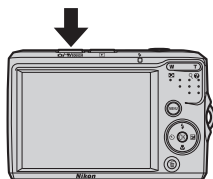
Será apresentado o menu de selecção do modo de disparo.



2 Pressione o multisselector ou para seleccionar e pressione .

- A câmara entra no modo  (automático).
- Pressione **MENU** para seleccionar uma opção do menu de disparo. ( 62)

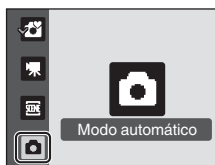

3 Enquadre o motivo e dispare.

A câmara foca o motivo no centro do monitor.



Bloqueio de focagem

Para focar um motivo descentrado, utilize o bloqueio de focagem, tal como descrito abaixo.

- Certifique-se de que a distância entre a câmara e o motivo não se altera enquanto a focagem estiver bloqueada.



Posicione o motivo no centro do enquadramento.



Pressione o botão de disparo do obturador até meio.



Confirme se a área de focagem está verde.







Continue a manter o botão de disparo do obturador pressionado até meio e reenquadre a imagem.



Pressione completamente o botão de disparo do obturador.

Funções disponíveis no modo (automático)

Para além dos itens do menu de disparo, é possível alterar o modo flash ( 26) e aplicar o auto-temporizador ( 28), o modo macro ( 29) e a compensação de exposição ( 30).

Fotografar no modo de cena

As definições da câmara são optimizadas automaticamente em função do tipo de motivo seleccionado. Estão disponíveis os seguintes modos de cena.

Retrato	Festa/interior	Paisagem nocturna	Luz de fundo
Paisagem	Praia/neve	Primeiro plano	Assist. de panorâmicas
Desporto	Pôr-do-sol	Museu	
Retrato nocturno	Crepúsculo/Madrugada	Copiar	

Definir o modo de cena

- 1 Pressione o botão do modo de disparo neste modo para apresentar o menu de selecção do modo de disparo, utilize o multisselector para seleccionar e pressione **OK**.

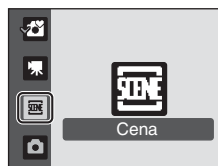
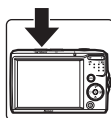

- 2 Pressione **MENU** para apresentar o ecrã do menu de cena, seleccione a cena pretendida e pressione **OK**.

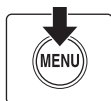

- 3 Enquadre o motivo e dispare.



Modo de imagem

➔ **Modo de imagem** (63) pode ser configurado no menu de cena. A definição do modo de imagem também pode ser aplicada a partir do menu do modo automático. As alterações efectuadas na definição do modo de imagem a partir de qualquer um dos menus disponíveis aplicam-se a todos os modos de disparo.

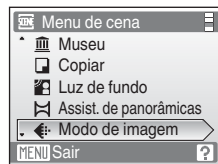

Funcionalidades

Retrato

Utilize este modo para retratos nos quais o motivo principal se destaca claramente. Os motivos em retratos apresentam tons de pele suaves e naturais.

- A câmara foca o motivo no centro do monitor.
- O zoom digital não está disponível.



* É possível seleccionar outras definições.

Paisagem

Utilize este modo para paisagens naturais e urbanas vívidas.

- A câmara foca em infinito. A área de focagem ou o indicador de focagem (6) brilham sempre a verde quando o botão de disparo do obturador é pressionado até meio. No entanto, tenha em atenção que os objectos em primeiro plano podem nem sempre estar focados.



* É possível seleccionar outras definições.

Desporto

Utilize este modo para fotografias de acção dinâmicas em que a acção é fixa com um único disparo ou em que o movimento é gravado numa série de imagens.

- Quando o botão de disparo do obturador é pressionado até meio, a câmara foca continuamente até a focagem ser conseguida e bloqueada.
- Enquanto o botão de disparo do obturador é pressionado, as fotografias são tiradas a uma velocidade de aproximadamente 1,3 imagens por segundo (fps) quando o modo de imagem está definido como **Normal (3264)** na L18 ou quando o modo de imagem está definido como **Normal (3072)** na L16. Esta velocidade é mantida para um máximo de 2 fotografias.
- A velocidade máxima das imagens no disparo contínuo pode variar em função da definição do modo de imagem actual e do cartão de memória utilizado.



* É possível seleccionar outras definições.

Ícones utilizados nas descrições

Os ícones seguintes são utilizados nas descrições desta secção: modo flash (26); auto-temporizador (28); modo macro (29); compensação de exposição (30); iluminação auxiliar de AF (83).

Definições de modo de cena

Os ajustes de definição do modo de flash, de definição do auto-temporizador, de definição do modo de macro e do valor aplicado de compensação de exposição, aplicados em qualquer modo de cena, são cancelados e estas definições voltam aos seus valores predefinidos sempre que seja seleccionado outro modo de disparo ou a câmara seja desligada.

Fotografar no modo de cena

Retrato noturno



Utilize este modo para obter um equilíbrio natural entre o motivo principal e a iluminação de fundo em retratos fotografados à noite.

- A câmara foca o motivo no centro do monitor.
- O zoom digital não está disponível.

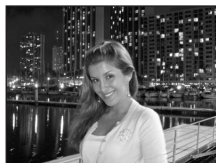

¹ Flash de enchimento com sincronização lenta e redução do efeito de olhos vermelhos.

² É possível seleccionar outras definições.

Festa/interior

Capta os efeitos da luz de velas e de outros tipos de iluminação de fundo em ambientes interiores.

- A câmara foca o motivo no centro do monitor.
- Uma vez que as fotografias são facilmente afectadas pelo estremeamento da câmara, segure a câmara firmemente. Em locais escuros, recomenda-se a utilização de um tripé.



¹ Flash de enchimento com sincronização lenta e redução do efeito de olhos vermelhos.

É possível seleccionar outras definições.

² É possível seleccionar outras definições.

Praia/neve

Capta a luminosidade de motivos como, por exemplo, paisagens de neve, praias ou extensões de água iluminadas pelo Sol.

- A câmara foca o motivo no centro do monitor.
- A AE anti-tremura (82) está definida como **Desligado**.



* É possível seleccionar outras definições.

: Para os modos de cena com , recomenda-se a utilização de um tripé.

: Para os modos de cena com , a redução do ruído pode ser automaticamente aplicada à medida que as fotografias são gravadas, o que faz com que os tempos de gravação aumentem.

Pôr-do-sol

Mantém os matizes acentuados do pôr-do-sol e do nascer do Sol.

- A câmara foca o motivo no centro do monitor.



* É possível seleccionar outras definições.

Crepúsculo/Madrugada

Mantém as cores da ténue luz natural antes do nascer do Sol ou após o pôr-do-sol.

- A câmara foca em infinito. A área de focagem ou o indicador de focagem (6) brilham sempre a verde quando o botão de disparo do obturador é pressionado até meio. No entanto, a focagem pode não estar definida para motivos que estejam próximos enquanto a câmara foca em infinito.
- A AE anti-tremura (82) está definida como **Desligado**.



* É possível seleccionar outras definições.

Paisagem nocturna

São utilizadas velocidades lentas do obturador para obter esplêndidas paisagens nocturnas.

- A câmara foca em infinito. A área de focagem ou o indicador de focagem (6) brilham sempre a verde quando o botão de disparo do obturador é pressionado até meio. No entanto, a focagem pode não estar definida para motivos que estejam próximos enquanto a câmara foca em infinito.



* É possível seleccionar outras definições.

: Para os modos de cena com , recomenda-se a utilização de um tripé.

: Para os modos de cena com , a redução do ruído pode ser automaticamente aplicada à medida que as fotografias são gravadas, o que faz com que os tempos de gravação aumentem.

Fotografar no modo de cena

Primeiro plano

Fotografe flores, insectos e outros objectos pequenos a curta distância. O modo macro (📷 29) está activado e o indicador de zoom é automaticamente mudado para a posição de focagem mais próxima.

- A câmara pode focar a distâncias de apenas 15 cm da objectiva quando 📷 e o indicador de zoom brilham a verde (o indicador de zoom encontra-se sobre 📷).
- A distância mais próxima em que a câmara é capaz de focar depende da posição de zoom.
- Quando o botão de disparo do obturador é pressionado até meio, a câmara foca continuamente até a focagem ser conseguida e bloqueada.
- Uma vez que as fotografias são facilmente afectadas pela vibração da câmara, verifique a definição de **AE anti-tremura** (📷 82) e segure a câmara firmemente.



* É possível seleccionar outras definições. Tenha em atenção que o flash poderá não iluminar completamente o motivo a distâncias inferiores a 50 cm.

Museu

Utilize em ambientes interiores, em locais em que a fotografia com flash seja proibida (por exemplo, em museus e galerias de arte) ou noutras condições em que não pretenda utilizar o flash.

- A câmara foca o motivo no centro do monitor.
- A função BSS (📷 67) encontra-se disponível.
- Uma vez que as fotografias são facilmente afectadas pela vibração da câmara, verifique a definição de **AE anti-tremura** (📷 82) e segure a câmara firmemente.



* É possível seleccionar outras definições.

Copiar

Proporciona fotografias nítidas de texto ou desenhos num fundo branco ou em suporte impresso.

- A câmara foca o motivo no centro do monitor.
- Utilize o modo macro (📷 29) para focar a distâncias curtas.
- É possível que o texto e os desenhos a cores não sejam apresentados correctamente.

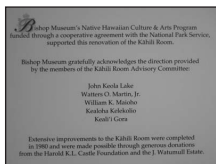

* É possível seleccionar outras definições.

Luz de fundo

Utilize quando o motivo estiver iluminado por uma fonte de iluminação situada atrás do mesmo, colocando as suas feições ou detalhes na sombra. O flash dispara automaticamente para “preencher” (iluminar) as sombras.

- A câmara foca o motivo no centro do monitor.



* É possível seleccionar outras definições.

Assist. de panorâmicas 38)

Utilize para tirar uma série de fotografias que serão posteriormente unidas para criar uma única panorâmica utilizando o software Panorama Maker incluído.



* É possível seleccionar outras definições.

Tirar fotografias para uma panorâmica

A câmara foca o motivo no centro do enquadramento. Utilize um tripé para obter melhores resultados.

- 1 Utilize o multisselector para seleccionar **Assist. de panorâmicas** no menu de cena e pressione **OK** (32).

O ícone de sentido da panorâmica (D) é apresentado para indicar o sentido no qual as fotografias serão unidas.

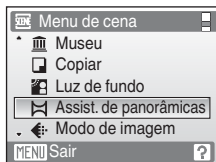

- 2 Utilize o multisselector para seleccionar o sentido pretendido e pressione **OK**.

Selecione o modo como as fotografias serão unidas na panorâmica completa, para a direita (D), para a esquerda (L), para cima (A) ou para baixo (V).

O ícone de direcção da panorâmica (D) (amarelo) é apresentado na direcção pressionada e a direcção é fixada quando se pressiona **OK**. A direcção fixada D (branco) é apresentada. Aplique o modo de flash (26), auto-temporizador (28), modo macro (29) e compensação de exposição (30) neste passo, se necessário. Pressione **OK** para voltar a seleccionar o sentido.



- 3 Tire a primeira fotografia.

A primeira fotografia é sobreposta no primeiro terço do monitor.



- 4 Tire a segunda fotografia.

Enquadre a fotografia seguinte de forma a que se sobreponha ao último terço da primeira fotografia e pressione o botão de disparo do obturador.

Repita o procedimento até ter tirado o número de fotografias necessário para completar a cena.

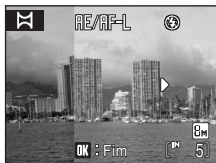

5 Pressione **OK** quando acabar de tirar as fotografias.

A câmara volta ao passo 2.



Assist. de panorâmicas

Não é possível ajustar as definições do modo de flash (26), auto-temporizador (28), modo macro (29) e compensação de exposição (30) depois de tirada a primeira fotografia. As fotografias não podem ser eliminadas e as definições do modo de imagem e do zoom não podem ser ajustadas (63) até que a série seja finalizada.

A série panorâmica termina se a câmara entrar no modo de espera através da função Auto-desligado (84) durante o disparo. Recomenda-se a definição de um valor temporal mais elevado antes da activação da função Auto-desligado.

Bloqueio da exposição

AE/AF-L é apresentado para indicar que o equilíbrio de brancos, a exposição e a focagem foram bloqueados nos valores definidos na primeira fotografia. Todas as fotografias tiradas numa série panorâmica têm as mesmas definições de equilíbrio de brancos, exposição e focagem.





Panorama Maker

Instale o Panorama Maker fornecido com o CD Software Suite. Transfira fotografias para um computador (51) e utilize o Panorama Maker (53) para as unir numa única panorâmica.









Mais informações

Consulte "Nomes dos ficheiros e pastas de imagem" (92) para obter mais informações.



Visualizar várias imagens: Reprodução de miniaturas

Pressione **W** () no modo de reprodução de imagem completa ( 24) para apresentar fotografias em “folhas de contacto” de imagens em miniatura. É possível efectuar as seguintes operações enquanto as miniaturas estiverem a ser apresentadas.



Para	Utilizar	Descrição	
Escolher fotografias		Pressione o multisselector ▲, ▼, ◀ ou ▶.	9
Aumentar o número de fotografias apresentadas (4 → 9 → 16 imagens)	W ()	Pressione W ().	–
Diminuir o número de fotografias apresentadas (16 → 9 → 4 imagens)	T ()	Pressione T ().	–
Mudar para o modo de reprodução de imagem completa		Pressione  .	24
Mudar para o modo de disparo	 /  / SCENE	Pressione o botão do modo de disparo para voltar ao último modo de disparo seleccionado.	8

Apresentação no modo de reprodução de miniaturas

Quando se seleccionam as fotografias seleccionadas para impressão ( 60) e as fotografias protegidas ( 89), os ícones mostrados à direita são apresentados junto das mesmas. Os filmes são apresentados como fotografias.

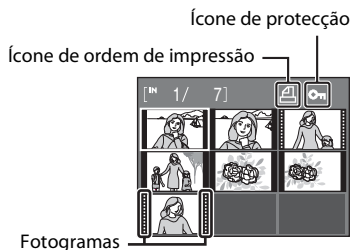

Observar de mais perto: Zoom de reprodução

Ao pressionar **T** (Q) em modo de reprodução de imagem completa (24), a fotografia actual é ampliada 3x, sendo o centro da fotografia apresentado no monitor.

- A guia apresentada no canto inferior direito do monitor indicará que parte da imagem se encontra actualmente apresentada.



É possível efectuar as seguintes operações enquanto estiver a efectuar a aproximação de zoom nas fotografias.

Para	Utilizar	Descrição	
Zoom de aproximação	T (Q)	Pressione T (Q) para ampliar a visualização da imagem apresentada actualmente no monitor até cerca de 10x.	-
Zoom de afastamento	W (Z)	Pressione W (Z). Quando o nível de ampliação atinge 1x, o ecrã volta ao modo de reprodução de imagem completa.	-
Visualizar outras áreas da fotografia		Pressione o multisselector ▲, ▼, ◀ ou ▶ para se mover para áreas da fotografia não visíveis no monitor.	9
Mudar para o modo de reprodução de imagem completa	OK	Pressione OK .	24
Recortar fotografia	MENU	Pressione MENU para recortar a fotografia actual de forma a conter apenas a secção visível no monitor.	44
Mudar para o modo de disparo		Pressione o botão do modo de disparo para voltar ao último modo de disparo seleccionado.	8

Fotografias tiradas com prioridade ao rosto

Ao pressionar **T** (Q) durante o modo de reprodução de imagem completa (24), a fotografia tirada com prioridade ao rosto (20) será ampliada utilizando o rosto (que foi focado durante o disparo) como ponto centralizado.

- Se forem reconhecidos vários rostos, a fotografia será ampliada utilizando o rosto (que foi focado durante o disparo) como ponto centralizado e pressionar o multisselector ▲, ▼, ◀ ou ▶ permitirá alternar entre os rostos das pessoas.
- Se pressionar mais vezes **T** (Q) ou **W** (Z), pode alterar a razão de ampliação e as imagens serão ampliadas da forma habitual.



Editar fotografias

Utilize a COOLPIX L18/COOLPIX L16 para editar fotografias na câmara e armazenar as mesmas em ficheiros separados (📄 92). Estão disponíveis as funções de edição descritas a seguir.

Função de edição	Descrição
D-Lighting (📄 43)	Crie uma cópia da imagem actual com luminosidade e contraste melhorados, iluminando as secções escuras da fotografia.
Recorte (📄 44)	Aumente a imagem ou ajuste a composição e crie uma cópia que contenha apenas a secção visível no monitor.
Imagem pequena (📄 45)	Crie uma cópia pequena da fotografia adequada para utilizar em páginas Web ou como anexos de e-mail.

Edição de fotografias

- As fotografias tiradas com uma definição de 16:9 (📄 63) não podem ser editadas.
- As funções de edição ou de reprodução da COOLPIX L18/COOLPIX L16 não estão disponíveis para fotografias tiradas com outras câmaras digitais que não a COOLPIX L18/COOLPIX L16.
- Se uma cópia criada com a COOLPIX L18/COOLPIX L16 for visualizada noutra câmara digital, pode não ser possível apresentar a fotografia nem transferi-la para um computador.
- As funções de edição não estão disponíveis quando não existir espaço livre suficiente na memória interna nem no cartão de memória.

Restrições na edição de fotografias

(✓: disponível, -: não disponível)

1.ª edição	2.ª edição		
	D-Lighting	Recorte	Imagem pequena
D-Lighting	-	✓	✓
Recorte	-	-	-
Imagem pequena	-	-	-

- As fotografias não podem ser editadas duas vezes com a mesma função de edição.
- A função D-Lighting deve ser utilizada primeiro, enquanto existir a utilização restrita de combinações.

Fotografias originais e editadas

- As cópias criadas através de funções de edição não são eliminadas se as fotografias originais forem eliminadas. As fotografias originais não são eliminadas se as cópias criadas através das funções de edição forem eliminadas.
- As cópias editadas são armazenadas com a mesma data e hora de gravação da fotografia original.
- As cópias editadas não são marcadas para impressão (📄 60) ou protecção (📄 89).

Melhorar a luminosidade e o contraste: D-Lighting

A função D-Lighting pode ser utilizada para criar cópias com melhor luminosidade e contraste, iluminando as secções escuras de uma fotografia. As cópias optimizadas são armazenadas como ficheiros separados.

- 1 **Selecione a fotografia pretendida a partir do modo de reprodução de imagem completa (24) ou miniaturas (40) e pressione MENU.**

É apresentado o menu de reprodução.

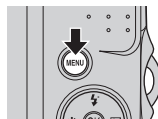

- 2 **Utilize o multisselector para seleccionar D-Lighting e pressione OK.**

- A fotografia original é apresentada à esquerda e a fotografia tratada com optimização com D-Lighting é apresentada à direita.

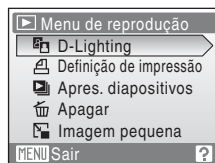

- 3 **Selecione OK e pressione OK.**

É criada uma nova cópia com melhor luminosidade e contraste.

Para cancelar a função D-Lighting, seleccione **Cancelar** e pressione OK.

As cópias de D-Lighting podem ser reconhecidas através do ícone  apresentado durante a reprodução.



Mais informações

Consulte "Nomes dos ficheiros e pastas de imagem" (92) para obter mais informações.

Criar uma cópia recortada: Recorte

Esta função só está disponível quando **MENU**  é apresentado no monitor com o zoom de reprodução  41) activado. As cópias recortadas são armazenadas como ficheiros separados.



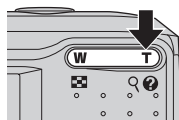

Mais informações sobre a reprodução

1 Pressione **T** em modo de reprodução de imagem completa para ampliar a imagem.

- A imagem apresentada no modo de reprodução de imagem completa e na orientação “vertical” pode ser recortada caso a imagem seja ampliada de forma a preencher o ecrã horizontal ou a ser maior que este.



2 Ajuste a composição da cópia.

- Pressione **T** ou **W** para ajustar a razão do zoom.
- Pressione o multisselector , ,  ou  para deslocar a fotografia até que apenas seja visível a secção que pretende copiar no monitor.

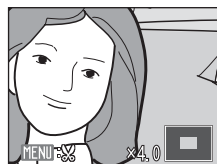

3 Pressione **MENU**.

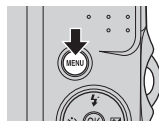





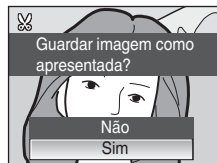









4 Utilize o multisselector para seleccionar **Sim** e pressione .

- É criada uma nova fotografia, que contém apenas a secção visível no monitor.
- Selecciona **Não** para cancelar a criação de uma nova fotografia e pressione .



Consoante o tamanho da fotografia original e a razão do zoom aplicada no momento em que a cópia foi criada, a câmara seleccionará automaticamente uma das seguintes definições de modo de imagem para cópias recortadas (unidade: pixels).

- | | | |
|--|---|---|
| •  3.264 × 2.448 (L18 apenas) | •  3.072 × 2.304 | •  2.816 × 2.112 |
| •  2.592 × 1.944 | •  2.272 × 1.704 | •  2.048 × 1.536 |
| •  1.600 × 1.200 | •  1.280 × 960 | •  1.024 × 768 |
| •  640 × 480 | •  320 × 240 | •  160 × 120 |



Quando a definição de modo de imagem para cópias recortadas for 320 × 240 ou 160 × 120, estas fotografias são apresentadas com uma moldura cinzenta no modo de reprodução, sendo o ícone de imagem pequena  ou  apresentado do lado esquerdo do monitor.



Mais informações

Consulte “Nomes dos ficheiros e pastas de imagem”  92) para obter mais informações.

Redimensionar fotografias: Imagem pequena

Crie uma cópia pequena da fotografia actual. As cópias pequenas são armazenadas como ficheiros JPEG com uma razão de compressão de 1:16. Estão disponíveis os seguintes tamanhos.

Opção	Descrição
 640×480	Opção adequada à reprodução num televisor.
 320×240	Opção adequada à apresentação em páginas Web.
 160×120	Opção adequada para anexos de e-mail.

- 1 Seleccione a fotografia pretendida a partir do modo de reprodução de imagem completa ( 24) ou miniaturas ( 40) e pressione **MENU**.

É apresentado o menu de reprodução.

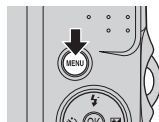

- 2 Utilize o multisselector para seleccionar **Imagem pequena** e pressione **OK**.

- Pressione **MENU** para voltar ao modo de reprodução sem criar uma nova fotografia.



- 3 Seleccione o tamanho de cópia pretendido e pressione **OK**.

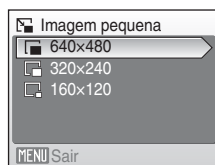

- 4 Seleccione **Sim** e pressione **OK**.

- É criada uma nova cópia, mais pequena.
- Seleccione **Não** para cancelar a criação de uma nova fotografia e pressione **OK**.
- A cópia é apresentada com uma margem cinzenta.

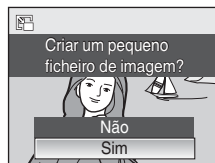



Mais informações

Consulte "Nomes dos ficheiros e pastas de imagem" ( 92) para obter mais informações.

Gravar filmes

Para gravar filmes com som gravado através do microfone incorporado, seleccione o modo de disparo e siga os passos descritos abaixo.

- 1** Pressione o botão do modo de disparo neste modo para apresentar o menu de selecção do modo de disparo, utilize o multiselector para seleccionar  e pressione .

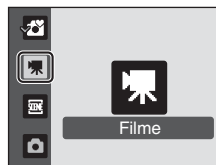
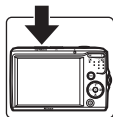

- A duração máxima do filme que pode ser gravado e as opções de filme ( 47) são apresentadas no monitor.

- 2** Pressione completamente o botão de disparo do obturador para iniciar a gravação.



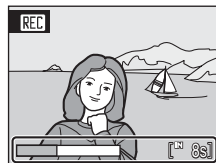

A barra de progresso localizada na parte inferior do monitor indica o tempo de gravação restante.

A câmara foca o motivo no centro do enquadramento.

Para terminar a gravação, pressione completamente o botão de disparo do obturador uma segunda vez.



Gravar filmes

- O modo macro ( 29) está disponível em todos os modos. Não é possível utilizar o modo flash ( 26), o auto-temporizador ( 28) e a compensação de exposição ( 30).
- As definições do modo macro não podem ser aplicadas nem alteradas durante a gravação de filmes. Aplique ou altere as definições como necessário antes de iniciar a gravação do filme.
- Assim que a gravação de filmes começar, não é possível ajustar o zoom óptico. O zoom digital (até 2x) pode ser aplicado durante a gravação de filmes.

Focagem automática

A câmara foca quando o botão de disparo do obturador é pressionado até meio e bloqueia a focagem (bloqueio AF) nesta posição se o botão de disparo do obturador for pressionado até meio. A focagem fica definida nesta posição durante a gravação.

Alterar definições de filme



As opções de filme podem ser alteradas ( 47).

Menu de filme



É possível alterar a definição de **Opções de filme** a partir do menu de filme. Pressione **MENU** no modo de filme para apresentar o menu de filme e utilize o multisselector para modificar e aplicar definições.

Seleccionar opções de filme

O menu de filme proporciona as opções mostradas abaixo.

Opção	Tamanho da imagem e velocidade das imagens
 Filme TV 640★ (predefinição)	Tamanho de imagem: 640 × 480 pixels Velocidade das imagens: 30 imagens por segundo
 Tamanho pequeno 320★	Tamanho de imagem: 320 × 240 pixels Velocidade das imagens: 30 imagens por segundo
 Tamanho pequeno 320	Tamanho de imagem: 320 × 240 pixels Velocidade das imagens: 15 imagens por segundo

Opções de filme e duração máxima de filme e imagens

Opção	Memória interna (aprox. 21 MB)	Cartão de memória (256 MB)
 Filme TV 640★ (predefinição)	12 seg.	2 min. 30 seg.
 Tamanho pequeno 320★	51 seg.	10 min. 30 seg.
 Tamanho pequeno 320	1 min. 43 seg.	21 min.

* Todos os valores são aproximados. A duração máxima de um filme varia consoante a marca do cartão de memória. O tamanho máximo de ficheiro que pode ser gravado é de 2 GB.

Mesmo que o cartão de memória possua uma capacidade superior a 4 GB, a câmara apresenta a duração máxima de filme para o tamanho de ficheiro de 2 GB.

Mais informações

Consulte "Nomes dos ficheiros e pastas de imagem" (92) para obter mais informações.

Reprodução de filmes

No modo de reprodução de imagem completa (📺 24), os filmes são reconhecidos através do ícone das opções de filme (📺 47). Para reproduzir um filme, apresente-o no modo de reprodução de imagem completa e pressione **OK**.



Utilize os botões de zoom para ajustar o volume de reprodução.

Os controlos de reprodução aparecem na parte superior do monitor. Pressione o multisselector ◀ ou ▶ para seleccionar um controlo e, em seguida, pressione **OK** para efectuar a operação seleccionada. Estão disponíveis as seguintes operações.

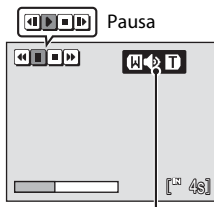

Indicador de volume
Durante a reprodução

Para	Pressionar	Descrição	
Rebobinar	◀	Rebobine o filme. A reprodução é recomeçada quando OK é solto.	
Avançar	▶	Avance o filme. A reprodução é recomeçada quando OK é solto.	
Pausa	⏸	Faça uma pausa na reprodução. Enquanto estiver em pausa, utilize o multisselector para avançar ou rebobinar o filme. É possível efectuar as seguintes operações enquanto a reprodução estiver em pausa.	
		◀	Retroceda uma imagem no filme. O retrocesso continua enquanto OK for pressionado.
		▶	Avance uma imagem no filme. O avanço continua enquanto OK for pressionado.
		▶	Retome a reprodução.
Fim	■	Termine a reprodução e volte ao modo de reprodução de imagem completa.	

Eliminar ficheiros de filmes

Pressione **🗑** quando apresentado no modo de reprodução de imagem completa (📺 24) ou quando seleccionado no modo de reprodução de miniaturas (📺 40). É apresentado um diálogo de confirmação. Seccione **Sim** e pressione **OK** para eliminar o filme ou seccione **Não** e pressione **OK** para voltar à apresentação de reprodução normal sem eliminar o filme.

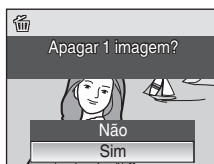

Ligar a um televisor

Ligue a câmara a um televisor utilizando o cabo A/V fornecido (apenas com a COOLPIX L18) para reproduzir fotografias no televisor.

1 Desligue a câmara.

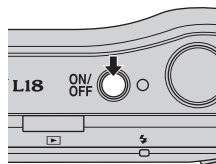

2 Ligue a câmara ao televisor utilizando o cabo A/V fornecido.

Ligue a ficha amarela à entrada de vídeo no televisor e a ficha branca à entrada de áudio.

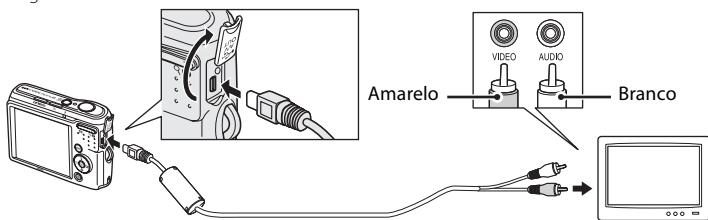

3 Sintonize o televisor no canal de vídeo.

Consulte a documentação fornecida com o televisor para obter detalhes.

4 Ligue a câmara.

5 Pressione .

O monitor da câmara mantém-se desligado e o televisor mostra a imagem que é normalmente mostrada no monitor.

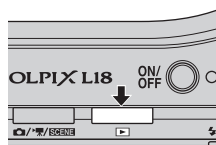

Enquanto a câmara estiver ligada ao televisor, o monitor da mesma permanece desligado.



Ligar o cabo A/V

- Ao ligar o cabo A/V, certifique-se de que o conector da câmara está na posição correcta. Não exerça demasiada força ao ligar o cabo A/V à câmara. Ao desligar o cabo A/V, não puxe o conector na diagonal.
- Não entale a tampa do conector entre o conector de A/V da câmara e o conector do cabo A/V quando ligar o cabo à câmara.

Modo de vídeo

Certifique-se de que a definição do modo de vídeo da câmara está em conformidade com a norma utilizada pelo televisor. A definição do modo de vídeo é uma opção definida a partir do menu de configuração  74 > **Modo de vídeo**  86).

Ligar a um computador

Quando a câmara está ligada a um computador através do cabo USB fornecido, as fotografias gravadas com a câmara podem ser copiadas (transferidas) para o computador para armazenamento, utilizando o software Nikon Transfer.

Antes de ligar a câmara

Instalar o software

Antes de ligar a câmara ao computador, deve instalar o software, incluindo o Nikon Transfer e o Panorama Maker, para criar imagens panorâmicas, a partir do CD Software Suite fornecido. Para obter mais informações sobre como instalar o software, consulte o *Guia de início rápido*.

Sistemas operativos compatíveis com a COOLPIX L18/COOLPIX L16

Windows

Versões pré-instaladas do Windows Vista (edições de 32 bits Home Basic/Home Premium/Business/Enterprise/Ultimate), Windows XP Service Pack 2 (Home Edition/Professional)

Se o computador estiver a executar o Windows 2000 Professional, utilize um leitor de cartões de memória ou outro dispositivo semelhante para transferir as fotografias armazenadas no cartão de memória para o computador (📷 53).

Macintosh

Mac OS X (versão 10.3.9, 10.4.11)

Consulte o Web site da Nikon para obter as mais recentes informações sobre compatibilidade com sistemas operativos.

✔ Nota acerca da fonte de alimentação

- Ao ligar a câmara a um computador ou uma impressora, utilize pilhas completamente carregadas para evitar que a câmara se desligue inesperadamente.
- Para ligar a câmara de forma contínua por um período prolongado, utilize um adaptador CA EH-65A (disponível em separado). Não utilize um adaptador CA de outra marca ou modelo, em nenhuma circunstância. A não observação desta precaução poderá provocar sobreaquecimento ou danos na câmara.

Transferir fotografias da câmara para um computador

- 1 Ligue o computador onde instalou o Nikon Transfer.
- 2 Desligue a câmara.
- 3 Ligue a câmara ao computador utilizando o cabo USB fornecido.

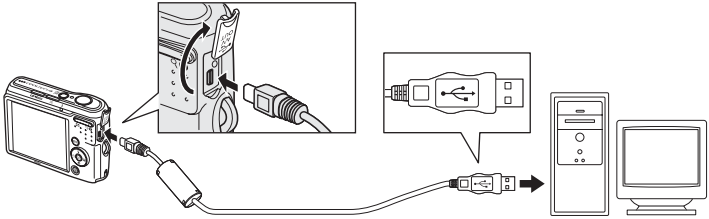

4 Ligue a câmara.

Windows Vista

Quando for apresentado o diálogo da reprodução automática, seleccione **Copy pictures to a folder on my computer using Nikon Transfer (Copiar imagens para uma pasta no computador usando o Nikon Transfer)**. Para ignorar este diálogo no futuro, marque **Always do this for this device: (Efectuar sempre esta acção para este dispositivo:)**. O programa Nikon Transfer é iniciado.

Windows XP

Quando for apresentado o diálogo da reprodução automática, seleccione **Nikon Transfer Copy pictures to a folder on my computer (Nikon Transfer Copiar imagens para uma pasta no computador)** e clique em **OK**. Para ignorar este diálogo no futuro, marque **Always use this program for this action. (Utilizar sempre este programa para esta acção.)**. O programa Nikon Transfer é iniciado.

Mac OS X

O Nikon Transfer será iniciado automaticamente se **Yes (Sim)** tiver sido seleccionado na caixa de diálogo de iniciação automática, aquando da instalação do Nikon Transfer.

✔ Ligar o cabo USB

Ao ligar o cabo USB, certifique-se de que os conectores estão na posição correcta. Não exerça demasiada força ao ligar o cabo USB. Ao desligar o cabo USB, não puxe o conector na diagonal. Não entale a tampa do conector entre o conector de USB da câmara e o conector do cabo USB quando ligar o cabo à câmara.

A ligação poderá não ser reconhecida quando a câmara é ligada a um computador através de um concentrador USB.

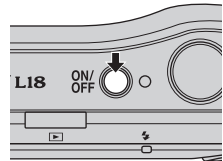

5 Transferir fotografias quando o Nikon Transfer acabar de ser carregado.

Clique em **Start Transfer (Iniciar transferência)** no Nikon Transfer. Por predefinição, todas as fotografias são transferidas para o computador.

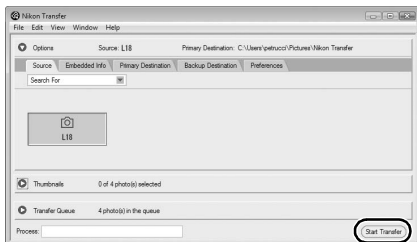

Botão **Start Transfer (Iniciar transferência)**

Como predefinição no Nikon Transfer, é automaticamente aberta a pasta para onde são transferidas as fotografias, após a conclusão da transferência.

Para mais informações acerca de como utilizar o Nikon Transfer, consulte as informações de ajuda do Nikon Transfer.

6 Desligue a câmara quando a transferência estiver concluída.

Desligue a câmara e o cabo USB.

Para os utilizadores do Windows 2000 Professional

Utilize um leitor de cartões ou dispositivo semelhante para transferir imagens guardadas no cartão de memória para o computador.

Se o cartão de memória possuir uma capacidade superior a 2 GB ou for compatível com SDHC, o dispositivo em questão tem de suportar estas funcionalidades do cartão de memória.

- Por predefinição do Nikon Transfer, o programa irá ser executado automaticamente sempre que inserir um cartão de memória no leitor de cartões ou num dispositivo equivalente. Consulte o passo 5 acima para transferir imagens.
- Não ligue a câmara ao computador. Se a câmara estiver ligada ao computador, o diálogo **Found New Hardware Wizard (Assistente de novo hardware encontrado)** será apresentado. Selecione **Cancel (Cancelar)**, feche a caixa de diálogo e desligue a câmara do computador.
- Para transferir fotografias guardadas na memória interna da câmara para o computador, é necessário copiar primeiro as fotografias para um cartão de memória, utilizando a câmara (📷 89).



Utilizar operações do sistema operativo standard para abrir os ficheiros da câmara

Abra a pasta no disco rígido do computador onde gravou as fotografias e abra uma fotografia no utilitário de visualização fornecido com o seu sistema operativo.



Criação de panorâmicas com o Panorama Maker

- Utilize uma série de fotografias tiradas utilizando a opção **Assist. de panorâmicas** no modo de cena (📷 38) para criar uma fotografia panorâmica com o Panorama Maker.
- O Panorama Maker pode ser instalado num computador utilizando o CD Software Suite fornecido.
- Quando a instalação estiver concluída, siga os passos que se seguem para executar o Panorama Maker.

Windows

Abra **All Programs (Todos os programas) (Programs (Programas))** no Windows 2000) a partir do menu **Start (Iniciar) > ArcSoft Panorama Maker 4 > Panorama Maker 4**.

Macintosh

Abra as aplicações seleccionando **Applications (Aplicações)** no menu **Go (Ir)** e, em seguida, faça duplo clique no ícone **Panorama Maker 4**.

- Para mais informações acerca de como utilizar o Panorama Maker, consulte as instruções no ecrã e as informações de ajuda incluídas no Panorama Maker.



Nomes de ficheiros e pastas de imagem

Consulte "Nomes dos ficheiros e pastas de imagem" (📷 92) para obter mais informações.

Ligar a uma impressora

Os utilizadores de impressoras compatíveis com PictBridge (📷 107) podem ligar a câmara directamente à impressora e imprimir fotografias sem recorrer a um computador.

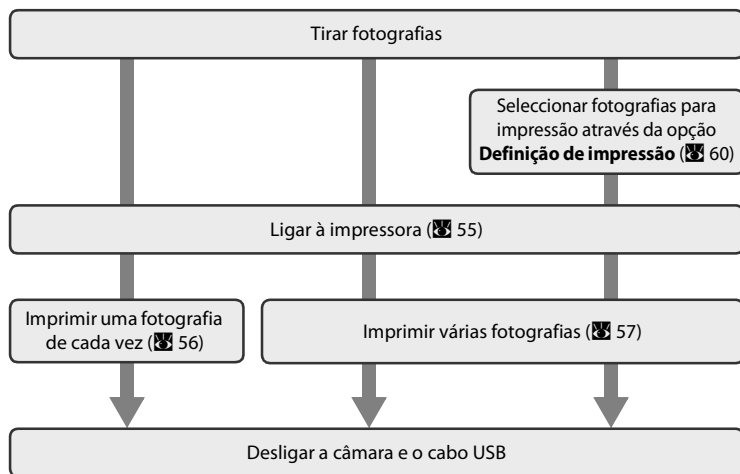

Ligar a televisores, computadores e impressoras

✓ Nota acerca da fonte de alimentação

- Ao ligar a câmara a um computador ou uma impressora, utilize pilhas completamente carregadas para evitar que a câmara se desligue inesperadamente.
- Para ligar a câmara de forma contínua por um período prolongado, utilize um adaptador CA EH-65A (disponível em separado). Não utilize um adaptador CA de outra marca ou modelo, em nenhuma circunstância. A não observação desta precaução poderá provocar sobreaquecimento ou danos na câmara.

📷 Imprimir fotografias

Além de poder imprimir fotografias transferidas para um computador a partir da impressora pessoal e imprimir através de ligação directa da câmara à impressora, estão também disponíveis as seguintes opções para imprimir fotografias:

- Introduza um cartão de memória numa ranhura de cartão de impressora compatível com DPOF
- Faça chegar o cartão de memória a um laboratório de fotografia digital

Para imprimir através destes métodos, especifique as fotografias e o número de impressões de cada fotografia, utilizando o menu de definição de impressão da câmara (📷 60).

Ligar a câmara e a impressora

1 Desligue a câmara.

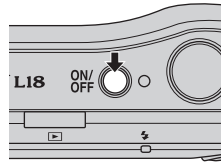

2 Ligue a impressora.

Verifique as definições da impressora.

3 Ligue a câmara à impressora utilizando o cabo USB fornecido.

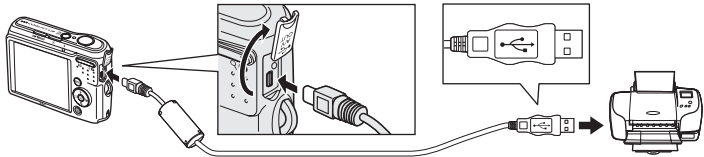

4 Ligue a câmara.

Quando estiver ligada da forma correcta, o ecrã de arranque do PictBridge (1) será apresentado no monitor da câmara. Em seguida, será apresentado o ecrã de selecção de impressão (2).

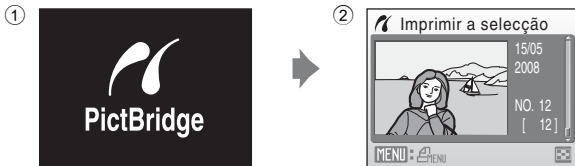
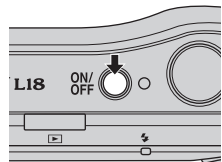

✓ Ligar o cabo USB

- Ao ligar o cabo USB, certifique-se de que os conectores estão na posição correcta. Não exerça demasiada força ao ligar o cabo USB. Ao desligar o cabo USB, não puxe o conector na diagonal.
- Não entale a tampa do conector entre o conector de USB da câmara e o conector do cabo USB quando ligar o cabo à câmara.

Imprimir uma fotografia de cada vez

Depois de ligar correctamente a câmara à impressora (☷ 55), imprima as fotografias seguindo o procedimento descrito abaixo.

1 Utilize o multisselector para seleccionar a fotografia pretendida e pressione **OK**.

Pressione **W** (☐) para mudar para a apresentação de miniaturas.

Pressione **T** (Q) para voltar ao modo de reprodução de imagem completa.



2 Selecione **Cópias** e pressione **OK**.

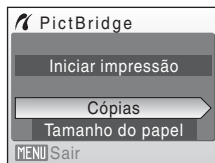

3 Selecione o número de cópias (até nove) e pressione **OK**.



4 Selecione o **Tamanho do papel** e pressione **OK**.

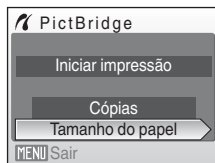

5 Seleccione o tamanho de papel pretendido e pressione **OK**.

Para especificar o tamanho do papel utilizando as definições da impressora, seleccione **Predefinição** no menu do tamanho de papel.

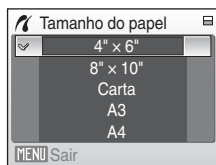

6 Seleccione **Iniciar impressão** e pressione **OK**.

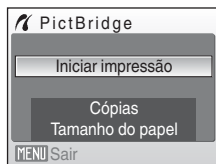

7 A impressão é iniciada.

Quando a impressão estiver concluída, o ecrã do monitor volta à apresentação no passo 1.

Para cancelar antes da impressão de todas as cópias, pressione **OK**.

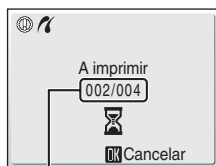

Impressão actual/número total de impressões

Imprimir várias fotografias

Depois de ligar correctamente a câmara à impressora (55), imprima as fotografias seguindo o procedimento descrito abaixo.

1 Quando o ecrã de selecção de impressão for apresentado, pressione **MENU**.

É apresentado o menu de impressão.

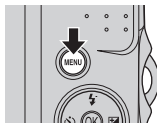

2 Utilize o multisselector para seleccionar o **Tamanho do papel** e pressione **OK**.

- Pressione **MENU** para sair do menu de impressão.

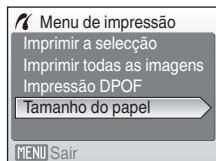

3 Seleccione o tamanho de papel pretendido e pressione **OK**.

Para especificar o tamanho do papel utilizando as definições da impressora, seleccione **Predefinição** no menu do tamanho de papel.

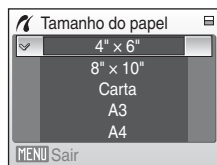

4 Seleccione **Imprimir a selecção, Imprimir todas as imagens** ou **Impressão DPOF** e pressione **OK**.

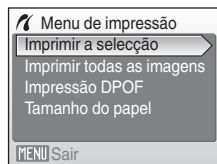

Imprimir a selecção

Selecione as imagens e o número de cópias (até nove) de cada.

Pressione o multisselector ◀ ou ▶ para seleccionar as fotografias e pressione ▲ ou ▼ para definir o número de cópias de cada uma. É possível reconhecer as fotografias seleccionadas para impressão através da marca de confirmação (✔) e do numeral que indica o número de cópias a imprimir. Não é apresentada marca de confirmação relativamente a fotografias para as quais não tenham sido especificadas quaisquer cópias e essas fotografias não serão impressas.

Pressione **T** (R) para mudar para o modo de reprodução de imagem completa.

Pressione **W** (E) para voltar à apresentação de miniaturas.

Pressione **OK** quando a definição estiver concluída.

Será apresentado o menu mostrado à direita.

Para imprimir, seleccione **Iniciar impressão** e pressione **OK**.

Selecione **Cancelar** e pressione **OK** para voltar ao menu de impressão.

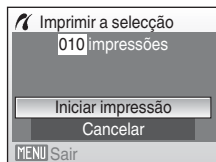

Imprimir todas as imagens

Todas as imagens armazenadas na memória interna ou no cartão de memória são impressas, uma de cada vez.

Será apresentado o menu mostrado à direita.

Para imprimir, seleccione **Iniciar impressão** e pressione **OK**.

Seleccione **Cancelar** e pressione **OK** para voltar ao menu de impressão.



Impressão DPOF

Imprima as fotografias para as quais foi criada uma ordem de impressão em **Definição de impressão** (p. 60).

- Será apresentado o menu mostrado à direita.
- Para imprimir, seleccione **Iniciar impressão** e pressione **OK**.
- Seleccione **Cancelar** e pressione **OK** para voltar ao menu de impressão.
- Para visualizar a ordem de impressão actual, seleccione **Ver imagens** e pressione **OK**. Para imprimir as fotografias, pressione **OK** novamente.



5 A impressão é iniciada.

O ecrã do monitor volta ao menu de impressão (passo 2) quando a impressão estiver concluída.

Para cancelar antes da impressão de todas as cópias, pressione **OK**.

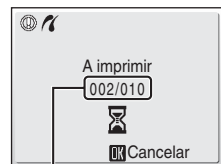

Impressão actual/
número total de
impressões

✓ Tamanho do papel

A câmara suporta os seguintes tamanhos de papel: **Predefinição** (tamanho de papel predefinido para a impressora actual), **3,5" x 5"**, **5" x 7"**, **Postal**, **100 x 150 mm**, **4" x 6"**, **8" x 10"**, **Carta**, **A3** e **A4**.

Apenas serão apresentados os tamanhos suportados pela impressora actual. Para especificar o tamanho do papel utilizando as definições da impressora, seleccione **Predefinição** no menu do tamanho de papel.

Criar uma ordem de impressão DPOF: Definição de impressão

A opção **Definição de impressão** do menu de reprodução é utilizada para criar "ordens de impressão" digitais para impressão em dispositivos compatíveis com DPOF (📄 107).

Quando a câmara está ligada a uma impressora compatível com PictBridge, as fotografias podem ser impressas de acordo com a ordem de impressão DPOF criada para as fotografias no cartão de memória. Se o cartão de memória for retirado da câmara, pode criar a ordem de impressão DPOF para fotografias da memória interna e imprimir fotografias de acordo com a ordem de impressão DPOF.

1 Pressione **MENU** no modo de reprodução.

É apresentado o menu de reprodução.



2 Utilize o multisselector para seleccionar **Definição de impressão** e pressione **OK**.

É apresentado o menu de definição de impressão.

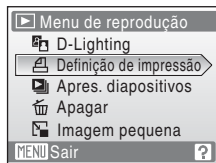

3 Seccione **Seleccionar imagens** e pressione **OK**.

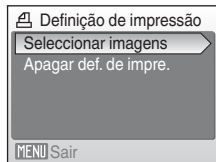

4 Seccione as imagens e o número de cópias (até nove) de cada.

Utilize o multisselector ◀ ou ▶ para seleccionar as imagens pretendidas. Pressione ▲ ou ▼ para definir o número de cópias para cada.

É possível reconhecer as fotografias seleccionadas para impressão através do ícone de marca de confirmação (✔) e do numeral que indica o número de cópias a imprimir.

Não é apresentada marca de confirmação relativamente a fotografias para as quais não tenham sido especificadas quaisquer cópias e essas fotografias não serão impressas.

Pressione **T** (Q) para mudar para o modo de reprodução de imagem completa.

Pressione **W** (📄) para voltar à apresentação de miniaturas.

Pressione **OK** quando a definição estiver concluída.





5 Escolha se pretende ou não imprimir a data de disparo e informações da fotografia.

Selecione **Data** e pressione **OK** para imprimir a data de gravação em todas as fotografias da ordem de impressão.

Selecione **Info** e pressione **OK** para imprimir a velocidade do obturador e a abertura em todas as fotografias da ordem de impressão.

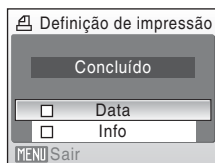
Selecione **Concluído** e pressione **OK** para concluir a ordem de impressão e sair.



As fotografias seleccionadas para impressão são reconhecidas através do ícone  apresentado na reprodução.

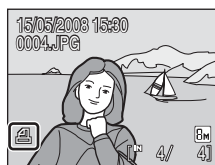

Nota sobre imprimir a data de disparo e informações da fotografia

As opções **Data** e **Info** seleccionadas no menu de definição de impressão podem ser impressas nas fotografias a partir de uma impressora compatível com DPOF  107) que consiga imprimir opções de Data e Info.

- Tenha em atenção que a opção Info não pode ser impressa em fotografias se ligar a câmara a uma impressora através do cabo USB fornecido e se seleccionar **Impressão DPOF**  58).
- **Date** e **Info** são repostas sempre que o menu de definição de impressão for apresentado.

Eliminar todas as ordens de impressão

Selecione **Apagar def. de impre.** no passo 3 e pressione **OK**. As ordens de impressão para todas as fotografias serão eliminadas.

Nota sobre a opção de definição de impressão Data

A data e a hora impressas nas fotografias com impressão DPOF quando **Data** está activada no menu de definição de impressão são a data e a hora gravadas com a fotografia quando esta foi tirada. A data e a hora impressas utilizando esta opção não são afectadas quando as definições de data e hora da câmara são alteradas no menu de configuração depois de as fotografias terem sido gravadas.



Impressão da data

Quando utilizar **Impressão da data**  81) no menu de configuração, a data de disparo será impressa nas fotografias. Se utilizar essas fotografias, a data pode ser impressa a partir de impressoras que não suportem a impressão da data.

Nas fotografias, só é feita a impressão da data, mesmo que **Data** esteja seleccionado em **Definição de impressão**.

Opções de disparo: Menu de disparo

O menu de disparo no modo automático (📷 31) contém as seguintes opções.

🔍	Modo de imagem ¹	📷 63
	Escolha o tamanho e a qualidade da imagem.	
WB	Eq. branco ²	📷 65
	Faça corresponder o equilíbrio de brancos à fonte de iluminação.	
📄	Contínuo ²	📷 67
	É possível aplicar as definições Contínuo e BSS .	
🎨	Opções de cor ²	📷 68
	Aplique efeitos de cor às fotografias no momento da gravação.	
🔧	Instalação ³	📷 74
	Apresente o menu de configuração.	

¹ É possível aplicar a definição **Modo de imagem** nos menus do modo de cena.

² Consulte as informações sobre restrições que possam aplicar-se a estas definições (📷 69).

³ É possível seleccionar a **Instalação** a partir de outros menus do modo de disparo.

Apresentar o menu de disparo

Pressione o botão do modo de disparo neste modo para apresentar o respectivo menu de selecção e defina o menu de disparo para o modo 📷 (automático).



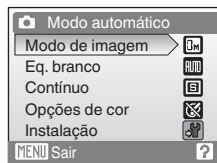





Pressione **MENU** para apresentar o menu de disparo.



- Para seleccionar menus e aplicar a selecção, utilize o multisselector (📷 9).
- Para sair do menu de disparo, pressione **MENU**.

⏪ Modo de imagem

As fotografias tiradas com uma câmara digital são gravadas como ficheiros de imagem. O tamanho dos ficheiros, bem como o número de imagens que pode ser gravado, depende do tamanho e da qualidade das imagens. Antes de fotografar, escolha um modo de imagem em função da utilização que pretende dar à fotografia.

Opção	Tamanho (pixels)	Descrição
 Elevada (3264★) (L18 apenas)	3.264 × 2.448	A qualidade mais elevada, adequada para ampliações e impressões de alta qualidade.
 Elevada (3072★) (L16 apenas)	3.072 × 2.304	A razão de compressão é aproximadamente 1:4.
 Normal (3264) ¹ (L18 apenas)	3.264 × 2.448	A escolha ideal para a maioria das situações. A razão de compressão é aproximadamente 1:8.
 Normal (3072) ² (L16 apenas)	3.072 × 2.304	
 Normal (2592)	2.592 × 1.944	
 Normal (2048)	2.048 × 1.536	Um tamanho mais pequeno permite armazenar um maior número de fotografias. A razão de compressão é aproximadamente 1:8.
 Ecrã PC (1024)	1.024 × 768	Opção adequada à apresentação num monitor de computador. A razão de compressão é aproximadamente 1:8.
 Ecrã TV (640)	640 × 480	Opção adequada à apresentação de imagem completa num televisor ou à distribuição através de e-mail ou da internet. A razão de compressão é aproximadamente 1:8.
 16:9 (1920)	1.920 × 1.080	Permite tirar fotografias em formato 16:9. A razão de compressão é aproximadamente 1:8.

¹ Predefinição para a L18

² Predefinição para a L16

O ícone relativo à definição actual é apresentado no monitor nos modos de disparo e de reprodução ( 6, 7).

Modo de imagem









A definição do modo de imagem também pode ser aplicada a partir do menu do modo de cena. As alterações efectuadas na definição do modo de imagem a partir de qualquer um dos menus disponíveis aplicam-se a todos os modos de disparo.

A definição do modo de imagem não pode ser aplicada no modo automático simplificado.

As definições  Normal (3264) com a L18 e  Normal (3072) com a L16 são fixas.

Número de exposições restantes

A tabela seguinte lista o número aproximado de fotografias que podem ser armazenadas na memória interna e num cartão de memória de 256 MB. Tenha em atenção que o número de fotografias que é possível armazenar varia em função da composição da fotografia (devido à compressão JPEG). Além disso, este número pode variar em função da marca do cartão de memória, mesmo que a capacidade do cartão de memória seja igual.

Definição	Memória interna (aprox. 21 MB)	Cartão de memória ¹ (256 MB)	Tamanho de impressão (impresso a 300 dpi; cm) ²
 Elevada (3264★) (L18 apenas)	3	45	28 × 21
 Elevada (3072★) (L16 apenas)	4	50	26 × 19,5
 Normal (3264) (L18 apenas)	7	95	28 × 21
 Normal (3072) (L16 apenas)	8	105	26 × 19,5
 Normal (2592)	12	150	22 × 16,5
 Normal (2048)	19	245	17 × 13
 Ecrã PC (1024)	79	985	9 × 7
 Ecrã TV (640)	102	1260	5 × 4
 16:9 (1920)	30	370	16 × 9

¹ Se o número de exposições restantes for 10.000 ou superior, o ecrã com o número de exposições restantes mostrará **9999**.

² Os tamanhos de impressão são calculados dividindo o número de pixels pela resolução da impressora (dpi) e multiplicando por 2,54 cm. No entanto, com o mesmo tamanho de imagem, as fotografias impressas em resolução superior serão impressas com um tamanho inferior ao indicado e as que forem impressas com resolução inferior serão impressas com um tamanho superior ao indicado.

WB Eq. branco

A cor da luz reflectida num objecto varia em função da cor da fonte de iluminação. O cérebro humano tem capacidade para se adaptar às alterações de cor da fonte de iluminação, sendo que, conseqüentemente, um objecto branco parecerá branco quer seja visto à sombra, sob a luz directa do sol ou sob iluminação incandescente. As câmaras digitais conseguem imitar este ajuste processando as imagens de acordo com a cor da fonte de iluminação. Este processo é denominado “equilíbrio de brancos”. Para uma coloração natural, antes de fotografar, escolha uma definição de equilíbrio de brancos que corresponda à fonte de iluminação. Embora a predefinição, **Automático**, possa ser utilizada com a maioria dos tipos de iluminação, é possível aplicar a definição de equilíbrio de brancos mais adequada a uma fonte de iluminação específica, a fim de alcançar resultados mais precisos.

Automático (predefinição)

O equilíbrio de brancos ajusta-se automaticamente para se adaptar às condições de iluminação. A escolha ideal para a maioria das situações.

Predefinição manual

Objecto de cores neutras utilizado como referência para definir o equilíbrio de brancos em condições de iluminação pouco habituais. Consulte “Predefinição manual” (📖 66) para obter mais informações.

Luz de dia

O equilíbrio de brancos ajusta-se à luz directa do Sol.

Incandescente

Utilize em condições de iluminação incandescente.

Fluorescente

Utilize com a maioria dos tipos de iluminação fluorescente.

Nublado

Utilize ao tirar fotografias em condições de céu nublado.

Flash

Utilize com o modo de flash.

Os efeitos da opção seleccionada podem ser pré-visualizados no monitor. Nas definições diferentes de **Automático**, o ícone relativo à definição actual é apresentado no monitor (📖 6).

Modo flash

Em definições do equilíbrio de brancos diferentes de **Automático** ou **Flash**, desligue o flash (🔘) (📖 26).

Predefinição manual

A predefinição manual é utilizada com uma iluminação mista ou para compensar fontes de iluminação com uma forte cor predominante (por exemplo, para fazer com que as fotografias tiradas sob uma luz de tonalidade vermelha pareçam ter sido tiradas sob uma luz branca).

1 Coloque um objecto de referência branco ou cinzento sob a iluminação que será utilizada durante o disparo.

2 Utilize o multisselector para seleccionar **PRE** **Predefinição manual** no menu de equilíbrio de brancos e pressione **OK**.

A câmara efectua a aproximação de zoom.

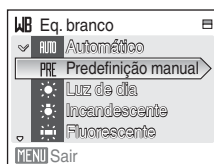

3 Seleccione **Medir**.

Para aplicar o valor medido mais recente à predefinição manual, seleccione **Cancelar** e pressione **OK**.



4 Enquadre o objecto de referência.



Enquadramento do
objecto de referência

5 Pressione **OK**.

O obturador dispara e o novo valor de equilíbrio de brancos é definido.

Não são gravadas fotografias.

Nota sobre a Predefinição manual

Independentemente do modo de flash seleccionado, o flash não dispara ao pressionar **OK** no passo 5. Por essa razão, a câmara não pode medir um valor para a predefinição manual quando é utilizado o flash.



Contínuo

O movimento é captado numa série de fotografias. É possível aplicar as definições **Contínuo** e **BSS**. Caso se aplique qualquer outra definição diferente de **Simples**, o modo flash é desligado. A focagem, a exposição e o equilíbrio de brancos são fixos nos valores da primeira imagem de cada série.

Simples (predefinição)

É tirada uma fotografia sempre que o botão de disparo do obturador for pressionado.



Contínuo

Enquanto o botão de disparo do obturador é pressionado, as fotografias são tiradas a uma velocidade de aproximadamente 1,3 imagens por segundo (fps) quando o modo de imagem está definido como  **Normal (3264)** na L18 ou quando o modo de imagem está definido como  **Normal (3072)** na L16. Esta velocidade é mantida para um máximo de 2 fotografias.

Selector do melhor disparo (BSS)

O “selector do melhor disparo” é recomendado para fotografar com o flash desligado ou com o zoom de aproximação aplicado ou noutras situações em que qualquer movimento inadvertido poderá dar origem a fotografias tremidas. Sempre que o BSS estiver ligado, a câmara tira até dez fotografias enquanto o botão de disparo do obturador for pressionado. A fotografia mais nítida da série é automaticamente seleccionada e guardada.

Multidisparo 16

Sempre que o botão de disparo do obturador é pressionado, a câmara tira 16 fotografias a uma velocidade de cerca de 1,3 fotogramas por segundo e organiza-as numa única fotografia. O modo de imagem guardado será fixado em  **Normal (3264)** na L18 e em  **Normal (3072)** na L16.

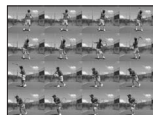

Nas definições diferentes de **Simples**, o indicador relativo à definição actual é apresentado no monitor ( 6).

Nota sobre o Disparo contínuo

A velocidade máxima das imagens no disparo contínuo pode variar em função da definição do modo de imagem actual e do cartão de memória utilizado.

Nota sobre o Selector do melhor disparo

O BSS pode não produzir os resultados pretendidos se o motivo se mover ou se a composição se alterar enquanto o botão de disparo do obturador estiver completamente pressionado.

Opções de cor

Torne as cores mais vivas ou grave fotografias monocromáticas.



Cor standard (predefinição)

Utilize para tirar fotografias com cores naturais.



Cor vívida

Utilize para obter um efeito de “fotoimpressão” vivo.



Preto e branco

Grave fotografias a preto e branco.



Sépia

Grave fotografias em tons sépia.



Tipo Ciano

Grave fotografias monocromáticas em tom azul ciano.

Os efeitos da opção seleccionada podem ser pré-visualizados no monitor. Com definições diferentes de **Cor standard**, o ícone relativo à definição actual é apresentado no monitor  6).

Restrições às definições da câmara

As restrições aplicam-se às seguintes definições no modo  (automático).



Modo flash

O flash desliga-se nas definições **Contínuo** de **Contínuo**, **Multidisparo 16** ou **BSS**. A definição aplicada é restaurada ao seleccionar **Simples**.

Auto-temporizador

Se o auto-temporizador estiver ligado, apenas será tirada uma fotografia quando o obturador for disparado, independentemente das definições seleccionadas em **Contínuo**. As definições aplicadas de **Contínuo** são repostas quando a fotografia for tirada ou quando o auto-temporizador for desligado.

Contínuo











Ao seleccionar **Multidisparo 16**, fixa a definição do modo de imagem como  **Normal (3264)** (L18)/ **Normal (3072)** (L16). A selecção de um modo diferente de **Multidisparo 16** em **Contínuo** faz regressar ao modo de imagem anterior.

Eq. branco

O equilíbrio de brancos é automaticamente definido como **Automático** e não pode ser ajustado quando as opções **Preto e branco**, **Sépia** ou **Tipo Ciano** estão seleccionadas em **Opções de cor**.
A definição do equilíbrio de brancos aplicada é restaurada ao seleccionar **Cor standard** ou **Cor vívida**.

Opções de reprodução: Menu de reprodução

O menu de reprodução contém as seguintes opções.

 D-Lighting  43
Aumente o brilho e o contraste em seções escuras das fotografias.
 Definição de impressão  60
Selecione fotografias para imprimir e definir o número de cópias para cada uma.
 Apres. diapositivos  72
Visualize as fotografias armazenadas na memória interna ou num cartão de memória através de uma apresentação de imagens automática.
 Apagar  73
Elimine todas as fotografias ou as fotografias seleccionadas.
 Imagem pequena  45
Crie uma cópia pequena da fotografia actual.

Menus de disparo, reprodução e configuração

Apresentar o Menu de reprodução

Pressione  para entrar no modo de reprodução.

Apresente o menu de reprodução pressionando **MENU**.

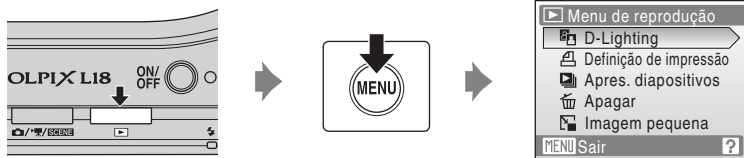

- Utilize o multisselector para seleccionar e aplicar definições ( 9).
- Para sair do menu de reprodução, pressione **MENU**.

Seleccionar várias imagens

Para seleccionar várias fotografias, o ecrã ilustrado à direita é apresentado nos menus que se seguem.

- Menu de reprodução: Definição de impressão (☒ 60) e eliminação (☒ 73)
- Menu Instalação: Ecrã de boas-vindas (☒ 76), proteger (☒ 89) e copiar (☒ 89)

Siga o procedimento descrito abaixo para seleccionar várias imagens.

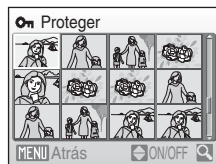

1 Utilize o multisselector ◀ ou ▶ para seleccionar a imagem pretendida.

Apenas é possível seleccionar uma imagem para o **Ecrã de boas-vindas**. Avance para o passo 3.

Pressione **T** (Q) para mudar para o modo de reprodução de imagem completa.

Pressione **W** (☒) para voltar à apresentação de miniaturas.

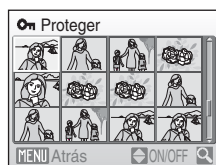

2 Pressione ▲ ou ▼ para seleccionar **ON** ou **OFF** (ou o número de cópias).

Quando seleccionar **ON**, é apresentada uma marca de confirmação (☑) no canto superior esquerdo da fotografia actual. Repita os passos 1 e 2 para seleccionar imagens adicionais.

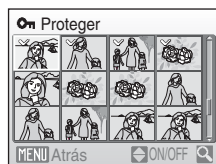

3 Pressione **OK**.

A definição é activada.

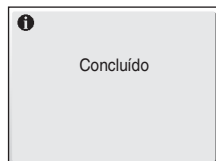

🖼️ Apres. diapositivos

Reproduza as fotografias armazenadas na memória interna ou num cartão de memória, uma a uma, numa “apresentação de diapositivos” automática.

1 Utilize o multisselector para seleccionar **Iniciar** e pressione **OK**.

Para repetir automaticamente a apresentação de diapositivos, active **Repetição** e pressione **OK** antes de seleccionar **Iniciar**. A marca de confirmação (✓) será adicionada à opção de repetição quando esta for activada.

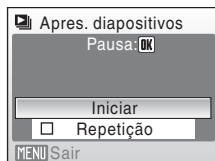

2 A apresentação de diapositivos é iniciada.

Quando a apresentação de diapositivos está em curso, podem ser efectuadas as seguintes operações:

- Utilize o multisselector para trocar as fotografias. Mantenha ◀ ou ▶ pressionado para rebobinar ou avançar rapidamente.
- Pressione **OK** para fazer uma pausa na apresentação de diapositivos.



3 Seccione **Fim** ou **Reiniciar**.

Quando a apresentação de diapositivos terminar ou estiver em pausa, seccione **Fim** e pressione **OK** para voltar ao menu de reprodução ou seccione **Reiniciar** para reproduzir novamente a apresentação de diapositivos.

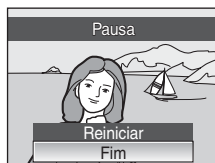

✓ Notas sobre a Apresentação de diapositivos

- Só é apresentada a primeira imagem de filmes (🎬 48) incluídos na apresentação de diapositivos.
- Mesmo que a opção **Repetição** esteja seleccionada, o monitor pode apresentar continuamente a apresentação de diapositivos durante 30 minutos (🕒 84).

Apagar

Elimine as fotografias seleccionadas ou todas as fotografias.

Apagar imagens selett.

Elimine as fotografias seleccionadas (71).

Apagar todas as imagens

































Elimine todas as fotografias.

Notas sobre a eliminação

- Uma vez eliminadas, as fotografias não podem ser recuperadas. Transfira as fotografias importantes para um computador antes da eliminação.
- As fotografias marcadas com o ícone  estão protegidas e não podem ser eliminadas.

Configuração básica da câmara: Menu de configuração

O menu de configuração contém as seguintes opções.

	Menus  76
	Escolha o modo de apresentação dos menus.
	Ecrã de boas-vindas  76
	Selecione o ecrã apresentado ao ligar a câmara.
	Data  77
	Defina o relógio da câmara e escolha o fuso horário local e de destino.
	Definições do monitor  80
	Ajuste o brilho do monitor e escolha o estilo de apresentação.
	Impressão da data  81
	Imprima a data ou o contador de data nas fotografias.
	AE anti-tremura  82
	Aumente a velocidade do obturador e ajuste as definições de AE anti-tremura para fotografar.
	Auxiliar de AF  83
	Active ou desactive a iluminação auxiliar de AF.
	Definições do som  83
	Ajuste as definições do som.
	Auto-desligado  84
	Defina o período de tempo até a câmara entrar no modo de espera.
	Formatar memória/Formatar cartão  85
	Formate a memória interna ou o cartão de memória.
	Idioma/Language  86
	Escolha o idioma utilizado no ecrã do monitor da câmara.
	Modo de vídeo  86
	Ajuste as definições necessárias para fazer a ligação a um televisor.
	Repor tudo  87
	Restaure as definições da câmara para os valores predefinidos.
	Tipo de bateria  89
	Selecione o tipo de pilhas colocadas na câmara.
	Proteger  89
	Proteja as fotografias seleccionadas contra a eliminação acidental.
	Copiar  89
	Copie ficheiros entre o cartão de memória e a memória interna.
	Versão de firmware  90
	Apresente a versão de firmware da câmara.

Apresentar o menu de configuração

Modo (automático simplificado)

Pressione **MENU** para apresentar o menu de configuração.

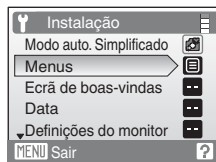
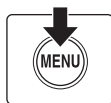

Modo automático, modo de cena e modo de filme

Pressione **MENU** para apresentar o menu de disparo e utilize o multisselector para seleccionar **Instalação**. Pressione **OK** para apresentar o menu de configuração.

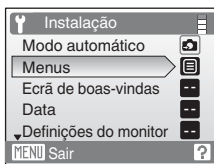
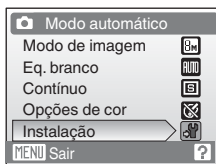

Pressione o multisselector **▲** ou **▼** para seleccionar **Instalação** e pressione **OK**.

- Para seleccionar menus e aplicar a selecção, utilize o multisselector ( 9).
- Para sair do menu de configuração, pressione **MENU**.

Menus

Selecione os menus iniciais apresentados.

Texto (predefinição)

As etiquetas de texto para os menus são apresentadas no formato de lista.

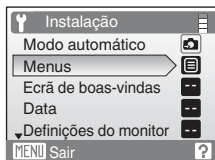

Ícones

Todos os itens de menu podem ser apresentados numa única página.

Nomes de menus

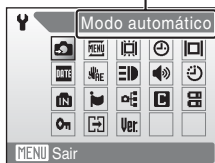

Ecrã de boas-vindas

Pode seleccionar o ecrã de boas-vindas apresentado ao ligar a câmara.



Desactivado (predefinição)

Não é apresentado um ecrã de boas-vindas ao ligar a câmara.

COOLPIX

É apresentado um ecrã de boas-vindas ao ligar a câmara.

Seleccionar imagem

Selecione uma fotografia da memória interna ou do cartão de memória para o ecrã de boas-vindas. Selecione uma fotografia no ecrã de selecção de imagens ( 71) e pressione .

Como a fotografia seleccionada está armazenada na câmara, a fotografia aparecerá no ecrã de boas-vindas, mesmo que a fotografia original seja eliminada.

As fotografias tiradas com a definição **16:9 de modo de imagem** ( 63) e as imagens inferiores a 320x240 editadas com a função recortar ou imagem pequena não podem ser seleccionadas.

Data

Defina o relógio da câmara e escolha o fuso horário local e de destino.

Data

Defina a data e a hora actuais no relógio da câmara.

Consulte "Definir o idioma de apresentação, a data e a hora" (📄 14) para mais informações.

Hora Local

É possível especificar 🏠 (fuso horário local) e activar ou desactivar a hora de Verão a partir das opções de **Hora Local**. Ao seleccionar ➔ (fuso horário de destino), a diferença horária (📄 79) é automaticamente calculada e a data e a hora da região seleccionada são gravadas. É útil em viagem.

Definir o fuso horário de destino

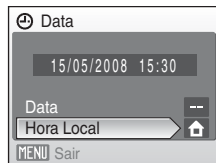

- 1 Utilize o multiselectador para seleccionar **Hora Local** e pressione .

É apresentado o menu de hora local.



- 2 Seleccionar ➔ e pressione .

A data e a hora apresentadas no monitor alteram-se de acordo com a região seleccionada actualmente.

Se a hora de Verão estiver em vigor, utilize o multiselectador para escolher **Hora de Verão**, pressione  e, em seguida, pressione . A hora avança automaticamente uma hora.

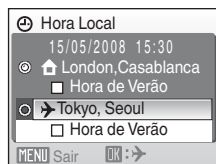

3 Pressione ►.

É apresentado o menu de destino de viagem.

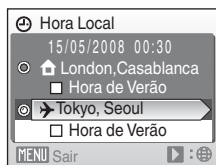

4 Seleccione o fuso horário de destino e pressione OK.

A definição é activada.

Enquanto o fuso horário de destino estiver seleccionado, será apresentado o ícone ► no monitor quando a câmara estiver no modo de disparo.

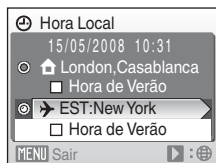
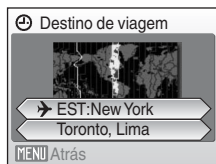

✓ Bateria do relógio

A bateria do relógio é carregada quando coloca as pilhas principais ou quando liga um adaptador CA, podendo fornecer alimentação suplementar ao longo de diversos dias, com um carregamento de aproximadamente dez horas.

✎ 🏠 (Fuso horário local)

- Para mudar para o fuso horário local, seleccione 🏠 no passo 2.
- Para alterar o fuso horário local, seleccione 🏠 no passo 2 e execute os passos 3 e 4 para definir o fuso horário local.

✎ 🕒 Hora de Verão

- Se a data e a hora forem definidas quando a hora de Verão não estiver em vigor: Active a opção **Hora de Verão** (✓) quando a hora de Verão entrar em vigor, para que o relógio da câmara avance automaticamente uma hora.
- Se a data e a hora forem definidas com a opção **Hora de Verão** activada (✓) quando a hora de Verão estiver em vigor: Desactive a opção **Hora de Verão** quando a hora de Verão terminar, para que o relógio da câmara atrase automaticamente uma hora.

Horas locais (14)

A câmara suporta as horas locais listadas abaixo.

Para horas diferentes, não apresentadas abaixo, acerte o relógio da câmara com a hora local (14, 77).

A tabela contém alguns locais que não são apresentados no mapa de horas locais da câmara.

UTC +/-	Localização	UTC +/-	Localização
-11	Midway, Samoa	+1	Madrid, Paris, Berlim
-10	Hawaii, Tahiti	+2	Atenas, Helsínquia, Ancara
-9	Alasca, Anchorage	+3	Moscovo, Riade, Kowait, Manama, Nairobi
-8	PST (PDT): Los Angeles, Seattle, Vancouver	+4	Abu Dhabi, Dubai
-7	MST (MDT): Denver, Phoenix, La Paz	+5	Islamabad, Karachi
-6	CST (CDT): Chicago, Houston, Cidade do México	+5,5	Nova Deli
-5	EST (EDT): Nova Iorque, Toronto, Lima	+6	Colombo, Dhaka
-4	Caracas, Manaus	+7	Bangucoque, Jacarta
-3	Buenos Aires, São Paulo	+8	Pequim, Hong Kong, Singapura
-2	Fernando de Noronha	+9	Tóquio, Seul
-1	Açores	+10	Sidney, Guam
±0	Londres, Casablanca	+11	Nova Caledónia
		+12	Auckland, Fiji

Definições do monitor

Escolha se pretende ou não apresentar informações no monitor e defina o brilho do monitor.

Info Foto

Escolha as informações apresentadas no monitor no modo de disparo e de reprodução.







Luminosidade

Escolha entre cinco definições de brilho do monitor. A predefinição é **3**.

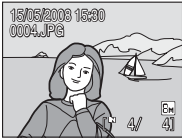
Info Foto

Estão disponíveis as seguintes opções de apresentação.

Consulte "Monitor" (☷ 6) para obter informações acerca dos indicadores do monitor.

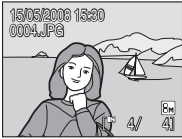
	Modo de disparo	Modo de reprodução
Mostrar info		
Info auto (predefinição)	Após as mesmas informações de Mostrar info serem apresentadas durante alguns segundos, a apresentação será igual à de Ocultar Info .	
Ocultar Info		
Grelha de enquad.	 <p>No modo  (automático simplificado) e  (automático), é apresentada uma grelha de enquadramento para ajudar a enquadrar as imagens; as restantes definições actuais ou guia de operação são apresentadas durante alguns segundos, como na opção Info auto acima. Noutros modos de disparo, as definições actuais ou guia de operação são apresentadas como na opção Info auto acima.</p>	 <p>As definições actuais ou guia de operação são apresentadas como em Info auto acima.</p>

DATE Impressão da data

A data e a hora são impressas nas fotografias. A data pode ser impressa a partir de impressoras que não suportem a impressão da data (📷 61).

Desligado (predefinição)

A data e a hora não são impressas nas fotografias.

Data

Quando esta opção está activada, a data é impressa no canto inferior direito das fotografias tiradas.

Data e hora

Quando esta opção está activada, a data e a hora são impressas no canto inferior direito das fotografias tiradas.

Nas definições diferentes de **Desligado**, o ícone relativo à definição actual é apresentado no monitor (📷 6).

✓ Impressão da data

- As datas impressas passam a fazer permanentemente parte dos dados da imagem e não podem ser eliminadas.
- As datas impressas com a definição de modo de imagem (📷 63) de **Ecrã TV (640)** poderão ser de difícil leitura. Seleccione **Ecrã PC (1024)** ou superior quando utilizar a opção de impressão da data.
- A data é gravada utilizando o formato seleccionado no item **Data** do menu de configuração (📷 14, 77).

📝 Impressão da data e definição de impressão

Quando imprimir fotografias a partir de impressoras compatíveis com DPOF que possam imprimir a data e as informações sobre a fotografia, pode usar **Definição de impressão** (📷 60) e imprimir a data de disparo e informações sobre a fotografia nas fotografias. Neste caso, não é necessário imprimir previamente a data e a hora nas fotografias através da **Impressão da data**.



AE anti-tremura

Defina a AE anti-tremura, que aumenta automaticamente a velocidade do obturador ao fotografar, com o objectivo de reduzir os efeitos tremidos da câmara e do motivo.

Quando a AE anti-tremura está activada, a definição actual é apresentada no monitor durante o disparo (quando **Desligado** está seleccionado, não é apresentado um ícone da definição actual no monitor) ( 6).

Automático (predefinição)

Quando a câmara detecta movimento do motivo ou vibração da câmara, a velocidade do obturador é aumentada para reduzir o efeito tremido.

Quando o modo de disparo está definido como **Praia/neve** ( 34) e **Crepúsculo/Madrugada** ( 35) no modo de cena, a AE anti-tremura fica definida como **Desligado**.

Desligado

A AE anti-tremura não está activada.

Notas sobre a AE anti-tremura

- A AE anti-tremura poderá não conseguir reduzir completamente os efeitos tremidos da câmara e do motivo em determinadas situações.
- As fotografias tiradas podem ficar ligeiramente granuladas.
- Se o motivo for extremamente tremido, demasiado escuro, etc., a AE anti-tremura não iniciará.

Auxiliar de AF

Active ou desactive a iluminação auxiliar de AF.

Automático (predefinição)

A iluminação auxiliar de AF será utilizada para auxiliar a operação de focagem quando o motivo estiver mal iluminado. Tenha em atenção que, em alguns modos de cena, a iluminação AF desliga-se automaticamente.

Desligado

Desactive esta função. A câmara poderá não conseguir efectuar a focagem se a iluminação for fraca.

Definições do som

Ajuste as seguintes definições de som.

Som de botão

Quando a opção **Ligado** (predefinição) estiver seleccionada, é emitido um sinal sonoro uma vez quando as operações tiverem sido concluídas com êxito, duas vezes quando a câmara conseguir focar o motivo e três vezes se for detectado um erro, sendo o som de arranque emitido ao ligar a câmara.

Som do obturador

Seleccione o som do obturador entre **Ligado** (predefinição) e **Desligado**.

Auto-desligado

Para reduzir o consumo de energia das pilhas, o monitor apaga-se e a câmara entra no modo de espera (🔒 13) se não forem efectuadas quaisquer operações durante um determinado período de tempo. A luz de activação pisca no modo de espera. Se decorrerem mais três minutos sem que sejam efectuadas quaisquer operações, a câmara desliga-se automaticamente.

Utilize esta opção para definir o período de tempo até a câmara entrar no modo de espera.

Auto-desligado

Selecione o tempo que decorre até a câmara entrar no modo de espera, caso não sejam efectuadas quaisquer operações, entre **30 seg.** (predefinição), **1 min.**, **5 min.** e **30 min.**

Modo de repouso

Se a opção **Ligado** (predefinição) estiver seleccionada, a câmara entrará no modo de espera quando não houver nenhuma alteração na luminosidade do motivo, mesmo antes de decorrido o tempo seleccionado no menu da função auto-desligado.

A câmara entrará no modo de repouso após 30 segundos quando a opção **Auto-desligado** estiver definida como **1 min.** ou menos, ou após um 1 minuto quando a opção **Auto-desligado** estiver definida como **5 min.** ou mais.

Notas sobre a Função auto-desligado

O tempo que decorre até a câmara entrar no modo de espera é fixo nos seguintes casos:

- Enquanto os menus são apresentados: 3 minutos
- Enquanto a apresentação de diapositivos estiver em curso: Até 30 minutos

Formatar memória / **Formatar cartão**

Utilize esta opção para formatar a memória interna ou um cartão de memória.

Formatar a memória interna

Para formatar a memória interna, retire o cartão de memória da câmera.

A opção **Formatar memória** aparece no menu de configuração.

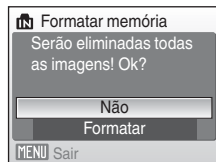

Formatar um cartão de memória

Quando o cartão de memória é introduzido na câmera, a opção **Formatar cartão** é apresentada no menu de configuração.

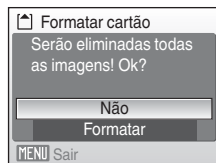

Formatar a memória interna e cartões de memória

- A formatação da memória interna ou de cartões de memória elimina permanentemente todos os dados. Certifique-se de que transfere as imagens importantes para um computador antes da formatação.
- Não desligue a câmera nem abra a tampa do compartimento das pilhas/ranhura do cartão de memória durante a formatação.
- Quando colocar pela primeira vez cartões de memória utilizados noutros dispositivos na COOLPIX L18/COOLPIX L16, formate-os.

Idioma/Language

Escolha um de 24 idiomas para a apresentação dos menus e das mensagens da câmara.

Čeština	Checo
Dansk	Dinamarquês
Deutsch	Alemão
English	(predefinição)
Español	Espanhol
Ελληνικά	Grego
Français	Francês
Indonesia	Indonésio
Italiano	Italiano
Magyar	Húngaro
Nederlands	Holandês
Norsk	Norueguês

Polski	Polaco
Português	Português
Русский	Russo
Suomi	Finlandês
Svenska	Sueco
Türkçe	Turco
عربي	Árabe
中文简体	Chinês simplificado
中文繁體	Chinês tradicional
日本語	Japonês
한국	Coreano
ภาษาไทย	Tailandês





Modo de vídeo

Ajuste as definições para fazer a ligação a um televisor. Seleccione entre **NTSC** e **PAL**.

Repor tudo

Quando **Repor** for seleccionado, as definições da câmara serão repostas para os seus valores predefinidos.

Menu pop-up

Opção	Valor predefinido*
Modo flash ( 26)	Automático
Auto-temporizador ( 28)	Desligado
Modo macro ( 29)	Desligado
Compensação de exposição ( 30)	0,0

* Para conhecer as predefinições do modo de cena ( 32), consulte a descrição relativa a cada cena.







Modo de cena

Opção	Valor predefinido
Modo de cena ( 32)	Retrato

Menu de filme

Opção	Valor predefinido
Opções de filme ( 47)	Filme TV 640★

Menu de disparo

Opção	Valor predefinido
Modo de imagem ( 63)	L18:  Normal (3264) L16:  Normal (3072)
Eq. branco ( 65)	Automático
Contínuo ( 67)	Simples
Opções de cor ( 68)	Cor standard

Menu de configuração

Opção	Valor predefinido
Menus (📷 76)	Texto
Ecrã de boas-vindas (📷 76)	Desactivado
Info Foto (📷 80)	Info auto
Luminosidade (📷 80)	3
Impressão da data (📷 81)	Desligado
AE anti-tremura (📷 82)	Automático
Auxiliar de AF (📷 83)	Automático
Som de botão (📷 83)	Ligado
Som do obturador (📷 83)	Ligado
Auto-desligado (📷 84)	30 seg.
Modo de repouso (📷 84)	Ligado

Outros

Opção	Valor predefinido
Tamanho do papel (📷 56, 57)	Predefinição

- Ao seleccionar **Repor tudo**, também limpa o número do ficheiro actual (📷 92) da memória. A atribuição de números continuará a partir do número mais baixo disponível. Para repor a numeração de ficheiros em "0001", elimine todas as imagens (📷 73) antes de seleccionar **Repor tudo**.
- As definições de **Data** (📷 77), **Idioma/Language** (📷 86), **Modo de vídeo** (📷 86), **Tipo de bateria** (📷 89) e a imagem guardada na câmara para o ecrã de boas-vindas (📷 76) no menu de configuração e **Predefinição manual** (📷 66) no menu **Eq. branco** não são afectadas, mesmo se seleccionar **Repor tudo**.

Tipo de bateria

Para garantir que a câmara apresenta o nível correcto de carga das pilhas (, 18), seleccione o tipo que corresponde às pilhas que estão a ser utilizadas.

Alcalina (predefinição)	Pilhas alcalinas LR6
COOLPIX (Ni-MH)	Pilhas de oxi-níquel ZR6 Pilhas de níquel-hidreto metálico recarregáveis Nikon EN-MH1
Lítio	Pilhas de lítio FR6/L91

Proteger

Proteja as fotografias seleccionadas contra a eliminação acidental. Note, contudo, que a formatação da memória interna da câmara ou do cartão de memória elimina definitivamente os ficheiros protegidos (, 85).





Consulte “Seleccionar várias imagens” (, 71) para obter mais informações acerca da utilização desta função.

É possível reconhecer as fotografias protegidas através do ícone , (7, 40) no modo de reprodução.

Copiar

Copie fotografias entre a memória interna e um cartão de memória.

1 Seleccione uma opção no ecrã de cópia e pressione .

-  : Copie fotografias da memória interna para o cartão de memória.
-  : Copie fotografias do cartão de memória para a memória interna.

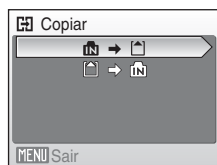

2 Seleccione a opção de cópia e pressione **OK**.

Imagens seleccionadas: Copie fotografias seleccionadas no ecrã de selecção de fotografias (**8** 71).

Todas as imagens: Copie todas as fotografias.

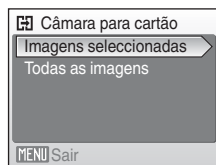

✓ Notas sobre a cópia de imagens

- É possível copiar imagens em formato JPEG e AVI. Os ficheiros gravados em qualquer outro formato não podem ser copiados.
- Não é possível copiar fotografias tiradas com uma câmara de outra marca ou que tenham sido modificadas num computador.
- As cópias editadas têm a mesma marca de protecção (**8** 89) que a fotografia original, mas não estão marcadas para impressão (**8** 60).

? Mais informações

Consulte "Nomes dos ficheiros e pastas de imagem" (**8** 92) para obter mais informações.

Ver. Versão de firmware

Visualize a versão de firmware actual da câmara.



Versão de firmware

Acessórios opcionais

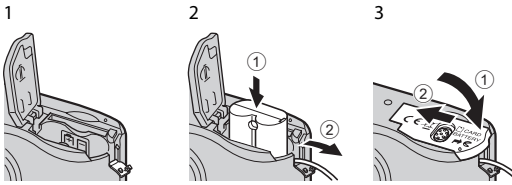
Pilha recarregável	Duas pilhas NiMH recarregáveis Nikon EN-MH1 (EN-MH1-B2)
Carregador de pilhas	Carregador de pilhas MH-71
Adaptador CA	Adaptador CA EH-65A (liga-se da forma indicada)  Não é possível utilizar o adaptador CA EH-62B.
Cabo USB	Cabo USB UC-E6
Cabo A/V	Cabo de áudio/vídeo EG-CP14

Cartões de memória aprovados

Os seguintes cartões de memória foram testados e aprovados para utilização com a COOLPIX L18/COOLPIX L16.

Todos os cartões da marca e capacidade indicadas podem ser utilizados, independentemente da velocidade.

SanDisk	128 MB, 256 MB, 512 MB, 1 GB, 2 GB ¹ , 4 GB ²
Toshiba	128 MB, 256 MB, 512 MB, 1 GB, 2 GB ¹ , 4 GB ²
Panasonic	128 MB, 256 MB, 512 MB, 1 GB, 2 GB ¹ , 4 GB ²

¹ Se o cartão de memória for utilizado com um leitor de cartões de memória ou com outro dispositivo semelhante, confirme se o dispositivo suporta cartões de 2 GB.

²  Compatível com SDHC. Se o cartão de memória for utilizado com um leitor de cartões de memória ou com outro dispositivo semelhante, confirme se o dispositivo suporta SDHC.

O funcionamento não é garantido com outras marcas de cartões. Para obter mais detalhes sobre os cartões de memória acima mencionados, contacte o fabricante.

Nomes dos ficheiros e pastas de imagem

São atribuídos nomes de ficheiro a fotografias e filmes da forma que se segue.

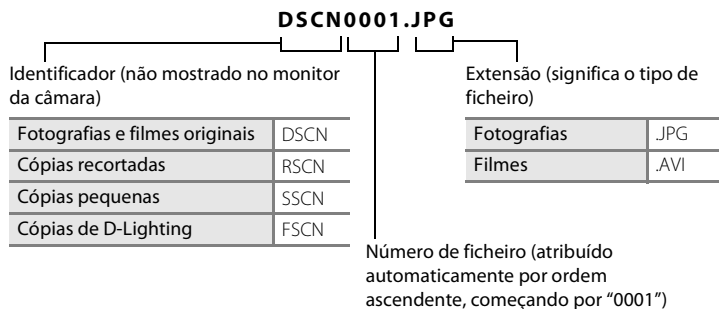

- Os ficheiros são armazenados em pastas cujo nome é automaticamente definido com um número de três algarismos seguido pela palavra NIKON (por exemplo, "100NIKON"). Se for tirada uma fotografia quando a pasta actual já contiver 200 imagens, será criada uma nova pasta, acrescentando um ao número da pasta actual. (Por exemplo, "100NIKON" → "101NIKON"). Se for tirada uma fotografia quando o ficheiro actual tiver o número 9999, será criada uma nova pasta e o novo número de ficheiro volta a 0001.
- Os ficheiros são armazenados em pastas cujo nome contém um número seguido por um identificador de cinco caracteres: "P_" e ainda uma sequência de três dígitos para fotografias tiradas com o assistente de panorâmicas (📷 38) (por exemplo, "101P_001"), sendo os números de ficheiros atribuídos automaticamente, começando por "0001".
- Se forem copiados ficheiros entre a memória interna e o cartão de memória (📷 89), são atribuídos nomes aos ficheiros da forma que se segue.
 - **Imagens seleccionadas:** Os dados da imagem são copiados para a pasta em utilização (ou para a pasta a utilizar da próxima vez que tirar fotografias). As fotografias copiadas recentemente são numeradas consecutivamente a partir do número mais elevado disponível na memória interna ou no cartão de memória.
 - **Todas as imagens:** Todas as fotografias da pasta são copiadas com os mesmos números de ficheiro. Os números de pasta novos são atribuídos em ordem ascendente a partir do número de pasta mais elevado disponível. Os nomes dos ficheiros não são alterados.
- Se for tirada uma fotografia quando a pasta actual tiver o número 999 e contiver 200 fotografias ou uma fotografia com o número 9999, não será possível tirar mais fotografias até que se substitua o cartão de memória por um novo ou que o suporte de dados seja formatado (📷 85).

Cuidados a ter com a câmara

Para garantir que poderá desfrutar deste produto Nikon durante muito tempo, respeite as seguintes precauções quando o utilizar ou armazenar.

Manter seco

O dispositivo irá sofrer danos se for submergido em água ou sujeito a níveis elevados de humidade.

Não deixar cair

Poderão verificar-se avarias no produto se este for sujeito a vibração ou choques fortes.

Manusear a objectiva e todas as peças móveis com cuidado

Não force a objectiva, a tampa da objectiva, o monitor, a ranhura do cartão de memória nem o compartimento das pilhas. Estas peças danificam-se facilmente. O emprego de força excessiva na tampa da objectiva poderá provocar avaria ou danos na objectiva. Na eventualidade de o monitor se partir, deve ter-se cuidado para evitar lesões provocadas por vidros partidos e para evitar que o cristal líquido do monitor entre em contacto com a pele, os olhos ou a boca.

Não apontar a objectiva a fontes de iluminação fortes durante longos períodos de tempo

Evite apontar a objectiva ao sol ou a outras fontes de iluminação fortes durante longos períodos de tempo quando estiver a utilizar ou a guardar a câmara. A luz intensa pode provocar danos no sensor de imagem CCD, produzindo um efeito de tremido branco nas fotografias.

Manter afastado de campos magnéticos fortes

Não utilize nem guarde este dispositivo nas imediações de equipamentos que produzam campos magnéticos e radiações electromagnéticas fortes. Os campos magnéticos ou cargas estáticas fortes produzidos por equipamentos como, por exemplo, transmissores de rádio, podem interferir com o monitor, danificar dados armazenados no cartão de memória ou afectar os circuitos internos do equipamento.

Evitar mudanças súbitas de temperatura

As mudanças súbitas de temperatura como, por exemplo, ao entrar ou sair de um edifício aquecido num dia frio, podem causar condensação no interior do dispositivo. Para evitar a condensação, coloque o dispositivo num estojo de transporte ou num saco de plástico antes de o expor a mudanças súbitas de temperatura.

Desligar o produto antes de remover ou desligar a fonte de alimentação

Não desligue o cabo do produto nem retire as pilhas enquanto o produto estiver ligado ou enquanto estiverem a ser gravadas ou eliminadas imagens. A interrupção forçada da alimentação nestas circunstâncias poderá provocar a perda de dados ou danos na memória ou nos circuitos internos do produto. Para evitar o corte acidental da alimentação, evite deslocar o produto de um local para outro quando o adaptador CA estiver ligado.

LED da luz do auto-temporizador/iluminador auxiliar de AF

O díodo emissor de luz (LED; , 4, 28, 83), utilizado na luz do auto-temporizador/iluminador auxiliar de AF, está em conformidade com a seguinte norma IEC:



Pilhas

- Verifique o nível de carga das pilhas quando a câmara for utilizada e, se necessário, substitua as pilhas ( 18). Se possível, leve sempre pilhas sobresselentes quando tirar fotografias em ocasiões importantes.
- Em dias frios, a capacidade das pilhas costuma diminuir. Certifique-se de que as pilhas estão completamente carregadas antes de sair para o exterior para tirar fotografias em dias frios. Guarde as pilhas sobresselentes num local quente e substitua-as quando for necessário. Depois de aquecida, uma pilha fria poderá recuperar parte da respectiva carga.
- A sujidade nos terminais da pilha poderá impedir o funcionamento da câmara.
- As pilhas usadas são um recurso valioso. Recicle as pilhas usadas em conformidade com as normas locais.

Limpeza

Objectiva	Evite tocar nas peças de vidro com os dedos. Remova a poeira ou sujidade com uma pêra de ar (normalmente, um dispositivo pequeno com uma pêra de borracha numa das extremidades que é bombeada para produzir um fluxo de ar na outra extremidade). Para remover impressões digitais ou outras manchas que não possam ser eliminadas com uma pêra de ar, a objectiva deve ser limpa com um pano suave, aplicando-se um movimento em espiral que vai do centro para as extremidades da objectiva. Se não for possível limpar a objectiva através deste processo, esta deve ser limpa com um pano ligeiramente humedecido com um produto comercial de limpeza de objectivas.
Monitor	Remova a poeira ou sujidade com uma pêra de ar. Para remover as impressões digitais e outras manchas, o monitor deve ser limpo com um pano suave e seco tendo o cuidado de não exercer pressão.
Corpo	Utilize uma pêra de ar para remover a poeira, sujidade ou areia e, em seguida, limpe cuidadosamente com um pano suave e seco. Depois de utilizar a câmara na praia ou à beira-mar, limpe a areia ou o sal com um pano seco ligeiramente humedecido com água doce e, em seguida, enxugue completamente. Tenha em atenção que os materiais externos à câmara, que se introduzam no seu interior, podem provocar danos não abrangidos pela garantia.

Não utilize álcool, diluentes nem outros químicos voláteis.

Armazenamento

Desligue a câmara quando não a estiver a utilizar. Verifique se a luz de activação está desligada antes de guardar a câmara. Retire as pilhas se a câmara não for utilizada durante um longo período de tempo. Não guarde a câmara com bolas de naftalina ou cânfora nem em qualquer dos seguintes lugares:

- Na proximidade de equipamento que produza campos electromagnéticos fortes, tais como, televisores ou rádios
- Expostos a temperaturas inferiores a $-10\text{ }^{\circ}\text{C}$ ou superiores a $50\text{ }^{\circ}\text{C}$
- Que tenham uma má ventilação ou estejam sujeitos a humidade superior a 60%

Para evitar a criação de mofo ou bolor, retire a câmara do lugar onde se encontra guardada pelo menos uma vez por mês. Ligue a câmara e dispare o obturador algumas vezes antes de guardar novamente a câmara.



Notas sobre o monitor

- O monitor poderá conter alguns pixels que estão permanentemente acesos ou que não acendem. Esta característica é comum a todos os ecrãs LCD TFT e não representa uma avaria. As imagens gravadas com o produto não serão afectadas.
- Ao enquadrar motivos brilhantes, podem aparecer no monitor faixas verticais em forma de cometa que surgem esbranquiçadas em cada um dos extremos. Este fenómeno, conhecido como "efeito smear", não aparece na fotografia final e não representa uma avaria. Também podem verificar-se efeitos smear em filmes.
- Pode ser difícil visualizar as imagens no monitor sob uma luz brilhante.
- O monitor é iluminado por um LED como luz de fundo. Na eventualidade de o monitor começar a apagar-se ou ficar instável, contacte o representante de assistência autorizado da Nikon.

Mensagens de erro

A tabela seguinte lista as mensagens de erro e outros avisos apresentados no monitor, bem como as possíveis soluções.

Ecrã	Problema	Solução	
 (a piscar)	Relógio não definido.	Defina o relógio.	77
	Pilhas com pouca carga.	Prepare-se para substituir as pilhas.	12, 89
 Bateria descarregada.	Pilhas descarregadas.	Substitua as pilhas.	
 ● (● pisca a vermelho)	A câmara não consegue focar.	<ul style="list-style-type: none"> • Volte a focar. • Utilize o bloqueio de focagem. 	22, 23
 Aguarde que a câmara termine de gravar. 	A câmara não consegue efectuar outras operações antes de concluir a gravação.	Aguarde que a mensagem desapareça automaticamente do ecrã, logo após a conclusão da gravação.	22
 O cartão de memória está protegido contra a escrita.	O comutador de protecção contra gravação encontra-se na posição de bloqueio.	Faça deslizar o comutador de protecção contra gravação para a posição de gravação ("write").	17
 Este cartão não pode ser utilizado	Erro ao aceder ao cartão de memória.	<ul style="list-style-type: none"> • Utilize um cartão aprovado. • Verifique se os conectores estão limpos. • Verifique se o cartão de memória foi introduzido correctamente. 	91
 Este cartão não pode ser lido.			16
 O cartão não está formatado. Formatar cartão? Não Sim	O cartão de memória não foi formatado para utilização na câmara.	Selecione Sim e pressione  para formatar o cartão ou desligue a câmara e substitua o cartão.	16
 Sem memória	O cartão de memória está cheio.	<ul style="list-style-type: none"> • Selecione um tamanho de imagem mais pequeno. • Elimine fotografias. • Introduza um novo cartão de memória. • Retire o cartão de memória e utilize a memória interna. 	63 24, 48, 73 16 17

Ecrã	Problema	Solução	
 A imagem não pode ser guardada	Ocorreu um erro ao gravar a fotografia.	Formate a memória interna ou o cartão de memória.	85
	A câmara esgotou os números de ficheiro.	<ul style="list-style-type: none"> • Introduza um novo cartão de memória. • Formate a memória interna ou o cartão de memória. 	16 85
	A fotografia não pode ser utilizada no ecrã de boas-vindas.	Selecione uma fotografia de 640 x 480 pixels ou superior ou uma fotografia tirada com uma definição de modo de imagem diferente de 16:9 .	44, 45, 63
	Não é possível copiar a fotografia.	Elimine fotografias no destino.	73
 A imagem não pode ser alterada.	Não é possível editar a fotografia seleccionada.	Selecione uma fotografia que suporte as funções de recorte, D-Lighting ou imagem pequena.	42
 Não pode gravar filme.	Erro de tempo esgotado ao gravar o filme.	Escolha um cartão de memória com velocidade de gravação mais rápida.	91
 A memória não contém qualquer imagem	Não existem fotografias na memória interna ou no cartão de memória.	Retire o cartão de memória para reproduzir fotografias a partir da memória interna.	17
 O ficheiro não contém quaisquer dados da imagem	O ficheiro não foi criado utilizando a COOLPIX L18/ L16.	Visualize o ficheiro no computador ou noutro dispositivo.	-
 Esta imagem não pode ser eliminada	A fotografia está protegida.	Desactive a protecção.	89
Erro da objectiva 	Erro da objectiva.	Desligue e volte a ligar a câmara. Se o erro persistir, contacte o revendedor ou o representante de assistência autorizado da Nikon.	18
 Erro de comunicação	Cabo USB desligado durante a impressão.	Desligue a câmara e volte a ligar o cabo USB.	55
Erro do sistema 	Ocorreu um erro nos circuitos internos da câmara.	Desligue a câmara, retire e volte a colocar as pilhas e, em seguida, ligue novamente a câmara. Se o erro persistir, contacte o revendedor ou o representante de assistência autorizado da Nikon.	12, 18

Mensagens de erro

Ecrã	Problema	Solução	
 Erro de impressora: verificar estado da impressora	Quase sem tinta ou erro de impressora.	Verifique a impressora. Depois de verificar a tinta ou de solucionar o problema, seleccione Recomeçar e pressione  para recomeçar a impressão.*	-
 Erro da impressora: verifique o papel	Não foi carregado papel do tamanho especificado na impressora.	Carregue o papel especificado, seleccione Recomeçar e pressione  para recomeçar a impressão.*	-
 Erro da impressora: encravamento de papel	O papel ficou encravado na impressora.	Retire o papel encravado, seleccione Recomeçar e pressione  para recomeçar a impressão.*	-
 Erro da impressora: sem papel	Não existe papel na impressora.	Carregue o papel especificado, seleccione Recomeçar e pressione  para recomeçar a impressão.*	-
 Erro da impressora: verifique a tinta	Erro de tinta.	Verifique a tinta, seleccione Recomeçar e pressione  para recomeçar a impressão.*	-
 Erro da impressora: sem tinta	O cartucho de tinta está vazio.	Substitua a tinta, seleccione Recomeçar e pressione  para recomeçar a impressão.*	-
 Erro da impressora: ficheiro danificado	Ocorreu um erro causado pelo ficheiro de imagem.	Seleccione Cancelar e pressione  para cancelar a impressão.	-

* Consulte a documentação fornecida com a impressora para obter mais instruções e informações.

Resolução de problemas

Se a câmara não funcionar como esperado, verifique a lista de problemas comuns na tabela abaixo antes de consultar o seu revendedor ou o representante de assistência autorizado da Nikon. Consulte as páginas indicadas na coluna da direita para obter mais informações.

Ecrã, definições e fonte de alimentação





Problema	Causa/Solução	
O monitor está em branco	<ul style="list-style-type: none">• A câmara está desligada.• As pilhas estão descarregadas.• Em modo de espera para poupar energia: Pressione o botão de disparo do obturador até meio.• Quando a luz do flash está a piscar a vermelho, aguarde até o flash ficar carregado.• A câmara e o computador estão ligados através do cabo USB.• A câmara e o televisor estão ligados através do cabo A/V.	18 18 11, 13 27 50 49
É difícil ler as informações do monitor	<ul style="list-style-type: none">• Ajustar o brilho do monitor.• O monitor está sujo. Limpe o monitor.• O monitor reduziu a luminosidade para poupar energia. O monitor aumenta a luminosidade quando forem utilizados os controlos.	80 95 13
A câmara desliga-se sem qualquer aviso	<ul style="list-style-type: none">• As pilhas têm pouca carga.• A câmara desligou-se automaticamente para poupar energia.• As pilhas estão frias.	18 94
A data e hora da gravação não estão correctas	<ul style="list-style-type: none">• As fotografias gravadas antes de o relógio ter sido definido, ou com o indicador de "Data não definida" a piscar durante os disparos, terão o carimbo de data/hora "00/00/0000 00:00"; os filmes terão a data "01/01/2008 00:00". Defina a data e hora correctas em Data no menu de configuração.• Verifique regularmente o relógio da câmara para uma maior precisão e efectue a reposição, conforme necessário.	14 77
Não são apresentados indicadores no monitor	A opção Ocultar Info está seleccionada em Info Foto . Selecciona Mostrar info .	80
Impressão da data não disponível	O relógio da câmara não foi definido.	14, 77
A data não é apresentada nas imagens, mesmo quando a opção Impressão da data está activada.	A data não aparece em filmes ou fotografias tiradas com  .	37, 46
Definições da câmara restauradas	A bateria de reserva está descarregada; todas as definições foram restauradas para os respectivos valores predefinidos.	78







Câmaras controladas electronicamente

Excepcionalmente, poderão surgir caracteres estranhos no monitor e a câmara poderá deixar de funcionar. Normalmente, este fenómeno é provocado por uma forte carga estática externa. Desligue a câmara, retire e volte a colocar as pilhas e, em seguida, volte a ligar a câmara. Caso o problema persista, contacte o seu revendedor ou o representante de assistência autorizado da Nikon. Tenha em atenção que se desligar a fonte de alimentação tal como descrito acima, poderá provocar a perda de todos os dados não gravados na memória interna ou no cartão de memória no momento em que o problema ocorreu. Os dados já gravados não serão afectados.

Disparo

Problema	Causa/Solução	
Nenhuma fotografia tirada quando se pressiona o botão de disparo do obturador.	<ul style="list-style-type: none"> Quando a câmara estiver no modo de reprodução, pressione o botão do modo de disparo. Quando os menus estiverem apresentados, pressione MENU. As pilhas estão descarregadas. Quando a luz do flash estiver a piscar, o flash está a carregar. 	24
		10
		18
		27
A câmara não consegue focar.	<ul style="list-style-type: none"> A focagem automática não funciona bem com o motivo pretendido. Defina Auxiliar de AF no menu de configuração como Automático. Erro de focagem. Desligue e volte a ligar a câmara. 	23
		83
		18
As fotografias estão tremidas.	<ul style="list-style-type: none"> Utilize o flash. Utilize a AE anti-tremura. Utilize BSS. Utilize o tripé e o auto-temporizador. 	26
		82
		67
		5, 28
Existem pontos brilhantes nas fotografias tiradas com flash.	O flash está a reflectir em partículas no ar. Desligue o flash.	27
O flash não dispara.	<ul style="list-style-type: none"> O flash está desligado. Foi seleccionado um dos modos de cena que não permitem ligar o flash. Contínuo, BSS ou Multidisparo 16 está seleccionado em Contínuo. 	26
		32
		67
Não é possível utilizar o zoom óptico.	O zoom óptico não pode ser utilizado durante a gravação de filmes.	46

Problema	Causa/Solução	
Não é possível utilizar o zoom digital.	Não é possível utilizar o zoom digital: <ul style="list-style-type: none"> Quando  Retrato ou  Retrato noturno está seleccionado no menu do modo de cena. Quando Multidisparo 16 está seleccionado nas definições de Contínuo no menu do modo de disparo. Antes do início do filme. 	33, 34 67 46
Modo de imagem não disponível.	Não é possível ajustar Modo de imagem quando a opção Multidisparo 16 está seleccionada em Contínuo .	67
Não é emitido qualquer som ao disparar o obturador.	<ul style="list-style-type: none"> Desligado está seleccionado em Definições do som > Som do obturador no menu de configuração. Contínuo, BSS ou Multidisparo 16 está seleccionado em Contínuo no menu de disparo.  (modo de cena Desporto) ou  (modo de cena Museu) está seleccionado. O modo de filme está seleccionado. 	83 67 33, 36 46
O iluminador auxiliar de AF não acende.	<ul style="list-style-type: none"> Desligado está seleccionado na opção de auxiliar de AF no menu de configuração da câmara. O iluminador auxiliar de AF desliga-se automaticamente em alguns modos. 	83 33-37
Existem manchas nas imagens.	A objectiva está suja. Limpe a objectiva.	95
As cores não são naturais.	O equilíbrio de brancos não corresponde à fonte de iluminação.	65
São visualizados pixels brilhantes distribuídos aleatoriamente na imagem ("ruído").	Velocidade do obturador demasiado lenta ou sensibilidade ISO demasiado elevada. É possível reduzir o ruído: <ul style="list-style-type: none"> Através da utilização do flash Escolhendo um modo de cena com redução de ruído 	26 34, 35
As fotografias estão demasiado escuras (exposição insuficiente).	<ul style="list-style-type: none"> O flash está desligado. A janela do flash está bloqueada. O motivo está fora do alcance do flash. Ajuste a compensação de exposição. O motivo está em contraluz. Selecciona  (modo de cena Luz de fundo) ou utilize o flash de enchimento. 	26 20 26 30 26, 37
As fotografias estão demasiado brilhantes (exposição excessiva).	Ajuste a compensação de exposição.	30

Problema	Causa/Solução	
Resultados inesperados quando o flash é definido como  (automático com redução do efeito de olhos vermelhos).	Se utilizar  (automático com redução do efeito de olhos vermelhos) ou flash de enchimento com sincronização lenta e redução do efeito de olhos vermelhos no  (modo de cena Retrato noturno), a correcção do efeito de olhos vermelhos na câmara poderá, em casos muito raros, ser aplicada a áreas não afectadas pelo efeito de olhos vermelhos. Utilize modos de flash diferentes de  (automático com redução do efeito de olhos vermelhos) e tire fotografias num modo de disparo diferente de  Retrato noturno	26, 34

Reprodução

Problema	Causa/Solução	
Não é possível reproduzir o ficheiro.	O ficheiro foi substituído ou o respectivo nome foi mudado pelo computador ou por uma câmara de outra marca.	-
Não é possível efectuar a aproximação de zoom à fotografia.	Não é possível utilizar o zoom de reprodução em filmes, imagens pequenas ou fotografias que tenham sido recortadas com um tamanho inferior a 320 x 240.	-
Não é possível utilizar as opções de D-Lighting, recorte ou imagem pequena.	<ul style="list-style-type: none"> • Não é possível utilizar estas opções em filmes e nas fotografias tiradas com a opção 16:9 aplicada na definição de modo de imagem. • Seleccione uma fotografia que suporte as funções de D-Lighting, recorte ou imagem pequena. • Pode não ser possível reproduzir fotografias gravadas com esta câmara noutras câmaras. 	48, 63 42 -
As fotografias não são apresentadas no televisor.	<ul style="list-style-type: none"> • Escolha o modo de vídeo correcto. • O cartão de memória não contém imagens. Substitua o cartão de memória. Retire o cartão de memória para reproduzir fotografias a partir da memória interna. 	86 16
O Nikon Transfer não é iniciado quando a câmara está ligada.	<ul style="list-style-type: none"> • A câmara está desligada. • As pilhas estão descarregadas. • O cabo USB não está ligado correctamente. • A câmara não é reconhecida pelo computador. • Se o seu computador tiver instalado o Windows 2000 Professional, a câmara não pode ser ligada ao computador. • O computador não está definido para iniciar automaticamente o Nikon Transfer. <p>Para mais informações acerca do Nikon Transfer, consulte as informações de ajuda do Nikon Transfer.</p>	18 18 50 - 53 -

Problema	Causa/Solução	
As fotografias a imprimir não são apresentadas.	O cartão de memória não contém imagens. Substitua o cartão de memória. Retire o cartão de memória para imprimir fotografias a partir da memória interna.	16
Não é possível seleccionar o tamanho do papel através da câmara.	Não é possível seleccionar o tamanho do papel a partir da câmara se a impressora não suportar os tamanhos de página utilizados pela câmara ou se a impressora seleccionar automaticamente o tamanho da página. Utilize a impressora para seleccionar o tamanho da página.	56, 57

Especificações

Câmara digital Nikon COOLPIX L18/COOLPIX L16



Tipo	Câmara digital compacta
Pixels efectivos	COOLPIX L18: 8,0 milhões COOLPIX L16: 7,1 milhões
CCD	CCD de 1/2,5 polegadas
Total de pixels	COOLPIX L18: 8,29 milhões COOLPIX L16: 7,41 milhões
Objectiva	Objectiva Nikkor com zoom de 3x
Distância focal	5,7-17,1 mm (equivalente ao ângulo de imagem com formato de 35 mm [135]: 35-105 mm)
Número f/-	f/2,8-4,7
Construção	5 elementos em 5 grupos
Zoom digital	Até 4x (equivalente ao ângulo de imagem com formato de 35 mm [135]: aprox. 420 mm)
Focagem automática (AF)	AF de detecção de contraste
Gama de focagem (a partir da objectiva)	<ul style="list-style-type: none">• Aprox. 50 cm até ∞• Modo macro: Aprox. 15 cm até ∞ (quando o indicador de zoom está posicionado sobre )
Seleção da área de focagem	Centro, prioridade ao rosto
Iluminação auxiliar de AF	Produto LED de classe 1 (IEC 60825-1 Edição 1.2 ⁻²⁰⁰¹); saída máx.: 1000 μW
Monitor	COOLPIX L18: LCD TFT de 3,0 polegadas, aprox. 230 k pontos com 5 níveis de ajuste de luminosidade COOLPIX L16: LCD TFT de 2,8 polegadas, aprox. 230 k pontos com 5 níveis de ajuste de luminosidade
Cobertura do enquadramento (modo de disparo)	Aprox. 97% na horizontal e 97% na vertical (Comparada com a fotografia efectiva)
Cobertura do enquadramento (modo de reprodução)	Aprox. 100% na horizontal e 100% na vertical (Comparada com a fotografia efectiva)
Armazenamento	
Suporte de dados	Memória interna (aprox. 21 MB) cartão de memória Secure Digital (SD)
Sistema de ficheiros	Compatível com DCF, Exif 2.2 e DPOF
Formatos de ficheiros	Com compressão: Compatível com JPEG linha base Filmes: AVI

Tamanho de imagem (pixels)	<p>COOLPIX L18:</p> <ul style="list-style-type: none"> • 3.264 × 2.448 [Elevada (3264★)/Normal (3264)] • 2.592 × 1.944 [Normal (2592)] • 2.048 × 1.536 [Normal (2048)] • 1.024 × 768 [Ecrã PC (1024)] • 640 × 480 [Ecrã TV (640)] • 1.920 × 1.080 [16:9 (1920)] <p>COOLPIX L16:</p> <ul style="list-style-type: none"> • 3.072 × 2.304 [Elevada (3072★)/Normal (3072)] • 2.592 × 1.944 [Normal (2592)] • 2.048 × 1.536 [Normal (2048)] • 1.024 × 768 [Ecrã PC (1024)] • 640 × 480 [Ecrã TV (640)] • 1.920 × 1.080 [16:9 (1920)]
Sensibilidade ISO (Sensibilidade de saída padrão)	Automático (ISO 64-1600)
Exposição	
Medição	Matriz de 256 segmentos, central ponderada (zoom digital inferior a 2x), centrada (zoom digital de 2x ou mais)
Controlo da exposição	Exposição automática programada com compensação de exposição (-2,0 a +2,0 EV em passos de 1/3 EV)
Alcance (ISO 100)	[W]: -1 a +16,2 EV [T]: 0,5 a 17,6 EV
Obturador	Obturador mecânico e electrónico de carga acoplada
Velocidade	1/1500–1 s
Abertura	Seleção de filtro ND controlado electronicamente (-2 AV)
Alcance	2 passos (f/2,8 e f/5,6 [W])
Auto-temporizador	10 segundos
Flash incorporado	
Alcance	[W]: 0,5 a 7,7 m [T]: 0,5 a 4,5 m
Controlo de flash	Flash automático TTL com pré-flashes de avaliação

Especificações

Interface	USB de alta velocidade
Protocolo de transferência de dados	MTP, PTP
Saída de vídeo	É possível seleccionar entre NTSC e PAL
Terminais de E/S	<ul style="list-style-type: none">• Cabo A/V (Áudio/vídeo)• E/S digital (USB)
Idiomas suportados	Checo, Dinamarquês, Alemão, Inglês, Espanhol, Grego, Francês, Indonésio, Italiano, Húngaro, Holandês, Norueguês, Polaco, Português, Russo, Finlandês, Sueco, Turco, Árabe, Chinês (Simplificado e Tradicional), Japonês, Coreano, Tailandês
Fontes de alimentação	<ul style="list-style-type: none">• Duas pilhas alcalinas AA, de lítio ou de oxi-níquel• Duas pilhas NiMH recarregáveis EN-MH1 (disponíveis em separado)• Adaptador CA EH-65A (disponível em separado)
Duração das pilhas*	Aprox. 180 fotografias com as pilhas alcalinas, 650 fotografias com as pilhas de lítio ou 300 fotografias com as pilhas EN-MH1
Dimensões (L x A x P)	Aprox. 95 x 61 x 29,5 mm (não incluindo saliências)
Peso	Aprox. 125 g sem pilhas nem cartão de memória
Ambiente de funcionamento	
Temperatura	0 a 40 °C
Humidade	Inferior a 85% (sem condensação)

- A menos que especificado em contrário, todos os valores se referem a uma câmara com pilhas EN-MH1 completamente carregadas a funcionar a uma temperatura ambiente de 25 °C.

* Com base nos padrões Camera and Imaging Products Association (CIPA) para medir a duração de pilhas de câmaras. Medida a 23 °C; zoom ajustado a cada disparo do obturador, flash disparado num em cada dois, modo de imagem definido como [COOLPIX L18:  Normal (3264)/COOLPIX L16:  Normal (3072)].

A duração das pilhas pode variar consoante o intervalo de disparo e a duração da apresentação dos menus e das imagens.

As pilhas fornecidas são apenas para uma utilização experimental.

Especificações

















A Nikon não se responsabiliza por quaisquer erros que este manual possa conter. O aspecto deste produto e respectivas especificações estão sujeitos a alterações sem aviso prévio.

Normas suportadas

- **DCF:** A norma de design de sistema de ficheiro para câmaras (DCF, Design Rule for Camera File System) é uma norma amplamente utilizada pela indústria fotográfica digital para assegurar a compatibilidade entre as diferentes marcas de câmaras.
- **DPOF:** O formato de ordem de impressão digital (DPOF, Digital Print Order Format) é uma norma amplamente utilizada na indústria que permite que as fotografias sejam impressas a partir de ordens de impressão armazenadas no cartão de memória.
- **Exif versão 2.2:** Esta câmara suporta Exif (Exchangeable Image File Format for Digital Still Cameras) versão 2.2, uma norma que permite às informações armazenadas com as fotografias serem utilizadas na reprodução ideal das cores, quando as imagens forem impressas em impressoras compatíveis com o formato Exif.
- **PictBridge:** Norma desenvolvida em colaboração entre as indústrias de impressoras e de câmaras digitais, permitindo que as fotografias sejam impressas directamente numa impressora sem ser necessário ligar a câmara a um computador.

Índice remissivo

Símbolos

-  AE anti-tremura 19, 82
-  Ajuda 11
-  Auto-temporizador 9, 28
- Botão  Apagar 5, 25
- Botão  Aplicar seleção 5
-  botão Reprodução 8
- Botão **MENU** 10
- Botões de zoom **W** e **T** 5, 20, 29, 48, 56
-  Compensação de exposição 9, 30
-  Indicador de carga das pilhas 18
-  Modo auto. Simplificado 8, 18
-  Modo automático 8, 31
-  Modo de cena 8, 32
-  Modo de filme 8, 46
-  Modo flash 9, 26
-  Modo macro 9, 29
-  Reprodução de miniaturas 40
-  Zoom de reprodução 41



A

- Abertura 22
- Acessórios 91
- Adaptador CA 13, 91
- Adaptador CA EH-65A 13, 91
- AE anti-tremura 19, 82
- AE-L 39
- Ajuda 11
- Altifalante 4
- Apagar 24, 25, 48, 73
- Apoio técnico 2
- Apres. diapositivos 72
- Assist. de panorâmicas  32, 37
- Auto-desligado 84
- Automático com redução do efeito de olhos vermelhos 26
- Auto-temporizador 9, 28, 69
- Auxiliar de AF 83
- AVI 92

B

- Bloqueio de focagem 31
- Botão de alimentação 4, 12
- Botão de disparo do obturador 4
- Botão do modo de disparo 5, 8
- Botão menu 10

C

- Cabo A/V (Áudio/Vídeo) 49, 91
- Cabo USB 51, 55, 91
- Carregador de pilhas 91
- Cartão de memória 6–7, 16, 64, 91
 - aprovado 91
 - capacidade de 64
 - Colocar e retirar 16
 - formatação 85
 - ranhura 16
- Cartão de memória Secure Digital (SD) 1
- Compensação de exposição 9, 30
- Computador 50–53
- Conector do cabo 4, 49, 51, 55
- Contínuo 67, 69
- Copiar 89
- Copiar  32, 36
- Cor standard 68
- Cor vívida 68
- Correia, câmara 11
- Crepúsculo/Madrugada  32, 35

D

- Data 14–15, 77
- DCF 107
- Definição de impressão 60
- Definições do monitor 80
- Definições do som 83
- Desporto  32, 33
- D-Lighting 43
- DPOF 60–61, 107
- DSCN 92

E

- Ecrã de boas-vindas 76
- Efeito tremido 100
- Efeitos smear 95
- Encaixe do tripé 5
- Enquadramento 20
- Eq. branco 65, 69
 - predefinição manual 66
- Exif versão 2.2 107
- Extensão 92

F

- Festa/interior (📷) 32, 34
- Filmes 46, 48
 - eliminar 48
 - gravar 46
 - reprodução 48
- Flash 4
 - luz 5, 27
 - modo 9, 26, 69
- Flash de enchimento 26
- Fluorescente 65
- Focagem 6, 22
 - área 6, 22
 - indicador 6, 22
- Focagem automática 22, 23
- Formatar 17, 85
- Formato de ordem de impressão digital 60, 107
- FSCN 92

H

- Hora de Verão 14, 77
- Hora Local 14–15
- Hora local 77, 79

I

- Idioma/Language 14, 86
- Imagem pequena 45
- Impressão da data 81
- Impressora 54
- Incandescente 65
- Indicador de carga das pilhas 18

J

- JPEG 104
- JPG 92

L

- Limpeza
 - Corpo 95
 - Monitor 95
 - Objectiva 95
- Luminosidade 80
- Luz de activação 4, 12
- Luz de dia 65
- Luz de fundo (📷) 32, 37
- Luz do auto-temporizador 4, 28

M

- Memória interna 6–7, 16, 64, 85
 - capacidade 64
 - formatação 85
- Mensagens de erro 96–98
- Menu de configuração 74–90
- Menu de disparo 62–69
- Menu de filme 47
- Menu de reprodução 70–73
- Menu de selecção do modo de disparo 8
- Menus 76
- Microfone 4, 46
- Modo de disparo 8
- Modo de filme 46
- Modo de imagem 32, 63
- Modo de reprodução de imagem completa 24, 25
- Modo de vídeo 86
- Modo macro 9, 29
- Monitor 5, 6–7, 18, 19, 80, 95
 - indicadores no 6–7
 - luminosidade 80
- Motivos em contraluz 26, 37
- Multidisparo 16 67
- Multisselector 5, 9
- Museu (🏛️) 32, 36





N

- Nomes das pastas 92
- Nomes dos ficheiros 92
- Nublado 65
- Número de exposições restantes 64

O

- Objectiva 4, 95
- Opções de cor 68
- Opções de filme 47
 - duração máxima de filme 47
 - Filme TV 47
 - tamanho pequeno 47

P

- Paisagem  32, 33
- Paisagem nocturna  32, 35
- Panorâmicas 37–39
- PictBridge 55, 107
- Pilhas 12, 94
 - EN-MH1 12, 89, 91
 - FR6/L91 (AA) 12, 89
 - LR6 (AA) 12, 89
 - ZR6 (AA) 12, 89
- Pôr-do-sol  32, 35
- Praia/neve  32, 34
- Preto e branco 68
- Primeiro plano  32, 36
- Prioridade ao rosto 20, 23
- Proteger 89

R

- Recorte 44
- Redução de ruído 34, 35
- Redução do efeito de olhos vermelhos 27
- Repor tudo 87
- Reprodução 24, 40–45
 - miniaturas 40
 - modo 8, 24, 25
 - zoom 41
- Reprodução de miniaturas 40
- Retrato  32, 33

- Retrato nocturno  32, 34
- RSCN 92

S

- Selector do melhor disparo (BSS) 67
- Sensibilidade ISO 6, 27
- Sépie 68
- Simplex 67
- Sincronização lenta 26
- SSCN 92

T

- Tamanho de impressão 64
- Tamanho do papel 56, 57
- Tampa do compartimento das pilhas/
ranhura do cartão de memória 5
- Telesvisor 49
 - ligar a 49
- Tipo Ciano 68
- Tipo de bateria 89
- Tipo de pilha 13
- Transferência 51

V

- Velocidade do obturador 22
- Versão de firmware 90
- Volume 48

Z

- Zoom 20
 - botões 5, 20, 29, 48, 56
 - indicador 6
 - reprodução 41
- Zoom digital 21
- Zoom óptico 21

Nikon

Não pode ser efectuada nenhuma reprodução deste manual, sob forma alguma, total ou parcial (excepto para uma breve citação em artigos críticos ou análises), sem a autorização escrita da NIKON CORPORATION.



NIKON CORPORATION

Fuji Bldg., 2-3 Marunouchi 3-chome,
Chiyoda-ku, Tokyo 100-8331, Japan

Impresso na Europa
CT8A01(1G)
6MMA311G-01