

Canon

EOS 70D

EOS 70D (W)

EOS 70D (N)



A EOS 70D (N) não dispõe das funções Wi-Fi explicadas neste manual.

PORTUGUÊS

**MANUAL DE
INSTRUÇÕES**

Introdução

A EOS 70D (W/N) é uma câmara digital single-lens reflex de elevado desempenho que inclui um sensor CMOS de detalhes finos, com aprox. 20,2 megapixels efectivos, DIGIC 5+, AF de 19 pontos de elevada precisão e alta velocidade (todos de focagem tipo cruzado), disparos contínuos de aprox. 7,0 fps, disparo no modo Visualização Directa, gravação de filmes em Alta Definição Total (Full HD) e função Wi-Fi*. A câmara responde prontamente a qualquer situação de disparo, em qualquer altura, proporcionando inúmeras funções para fotografias exigentes e expandindo as possibilidades de disparo graças aos vários acessórios do sistema.

* A EOS 70D (N) não dispõe da função Wi-Fi.

Consulte Este Manual Enquanto Estiver a Utilizar a Câmara para se Familiarizar com a Mesma

Uma câmara digital permite ver de imediato a imagem captada. Enquanto lê este manual, experimente tirar algumas fotografias de teste para ver os resultados. Assim, será mais fácil saber como funciona a câmara.

Para evitar fotografias estragadas e acidentes, leia primeiro as secções “Avisos de Segurança” (p.445-447) e “Precauções de Manuseamento” (p.18-19).

Testar a Câmara Antes de Utilizá-la e Responsabilidade

Depois de disparar, reproduza as imagens e verifique se ficaram bem gravadas. Se a câmara ou o cartão de memória estiver danificado(a) e não conseguir gravar nem transferir as imagens para um computador, a Canon não poderá ser responsabilizada por quaisquer perdas ou inconvenientes causados.

Copyrights

As leis de copyright do seu país podem proibir a utilização das imagens gravadas ou de músicas com copyright e imagens com música no cartão de memória, salvo para uso privado. Tenha também em atenção que certas actuações em público, exposições, etc., podem proibir a fotografia, mesmo para uso privado.

Cartões Compatíveis

A câmara pode utilizar os seguintes cartões, independentemente da capacidade:

- Cartões de memória SD
- Cartões de memória SDHC*
- Cartões de memória SDXC*

* Cartões de memória UHS-I.

Cartões em que Pode Gravar Filmes

Quando gravar filmes, utilize um cartão de elevada capacidade com uma velocidade de leitura/gravação rápida como indicado na tabela.

Método de Compressão (p.265)	Cartão
IPB	6 MB/seg. ou superior
ALL-I (I-only)	20 MB/seg. ou superior

- Se utilizar um cartão com uma velocidade de gravação lenta quando gravar filmes, o filme pode não ser gravado correctamente. E se reproduzir um filme num cartão com uma velocidade de leitura lenta, o filme pode não ser reproduzido correctamente.
- Se quiser tirar fotografias enquanto grava um filme, precisa de um cartão ainda mais rápido.
- Para verificar a velocidade de leitura/gravação do cartão, consulte o Web site do fabricante do cartão.



Neste manual, “cartão” refere-se a cartões de memória SD, SDHC e SDXC.

*** A câmara não vem com um cartão incluído para gravar imagens/filmes.** Tem de adquiri-lo em separado.

Lista de Verificação de Itens

Antes de começar, verifique se os itens abaixo estão incluídos juntamente com a sua câmara. Se faltar algum item, contacte o seu distribuidor.

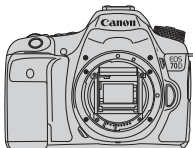

Câmara

(com tampa do corpo)



**Bateria
LP-E6**

(com tampa protectora)



**Carregador de
Bateria
LC-E6/LC-E6E***

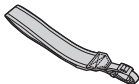

**Correia Larga
EW-EOS70D**



Cabo de Interface

* Carregador de Bateria LC-E6 ou LC-E6E fornecido. (O LC-E6E vem com um cabo de alimentação.)

- Os Manuais de Instruções e DVD/CD-ROM fornecidos estão indicados na página seguinte.
- Se adquiriu um Kit de Objectiva, verifique se as objectivas estão incluídas.
- Dependendo do tipo de Kit de Objectiva, um manual de instruções da objectiva pode igualmente ser incluído.
- Tenha cuidado para não perder nenhum dos itens acima.

Manuais de Instruções e DVD/CD-ROM

Os manuais de instruções consistem em documentos e em manuais em formato electrónico (ficheiros PDF no DVD-ROM). **As operações básicas são explicadas nos documentos. Para obter instruções detalhadas sobre todas as funções e operações, consulte a versão detalhada dos manuais no DVD-ROM.**



Manual de Instruções Básico



Função Wi-Fi Manual de Instruções*
(Básico)



Precauções Relativamente a Wi-Fi*

* Não fornecido com a EOS 70D (N).



EOS Camera Instruction Manuals Disk (DVD-ROM)

Contém os seguintes manuais em formato PDF:

- Manual de Instruções (versão detalhada)
- Função Wi-Fi Manual de Instruções (versão detalhada)
- Manuais de Instruções de Software

As instruções para visualizar os Manuais de Instruções em PDF no DVD-ROM estão indicadas nas páginas 453-454.



EOS Solution Disk (CD-ROM)

Contém vários tipos de software. Para obter destaques e saber como instalar o software, consulte as páginas 457-459.

Guia de Iniciação Rápida

1

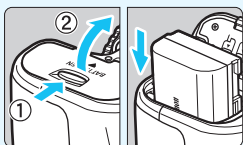

Introduza a bateria (p.30).

- Para carregar a bateria, consulte a página 28.

2

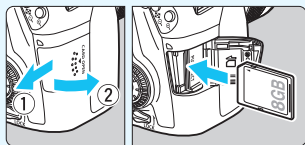

Introduza um cartão (p.31).

- Com a etiqueta do cartão voltada para a parte de trás da câmara, introduza-o na ranhura.

3

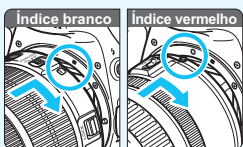

Coloque a objectiva (p.40).

- Alinhe o índice branco ou vermelho de montagem da objectiva com o índice de montagem da câmara com a mesma cor.

4

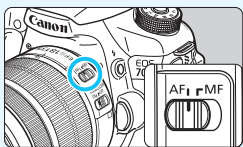

Coloque o interruptor de modo da focagem da objectiva na posição <AF> (p.40).

5

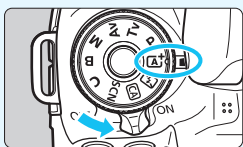

Coloque o interruptor de alimentação na posição <ON> e, em seguida, coloque o Selector de Modos na posição <A+> (Cena Inteligente Auto) (p.72).

- Rode o Selector de Modos ao mesmo tempo que carrega no botão de activação/desactivação no centro do mesmo.
- Todas as definições necessárias da câmara serão especificadas automaticamente.

6

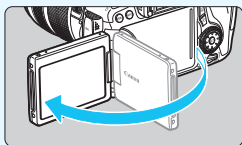

Abra o LCD (p.34).

- Quando aparecerem os ecrãs de definição de data/hora/zona no LCD, consulte a página 37.

7



Foque o motivo (p.45).

- Olhe através do visor e coloque o motivo no centro do visor.
- Carregue no botão do obturador até meio. A câmara foca o motivo.
- Se necessário, o flash incorporado aparece.

8

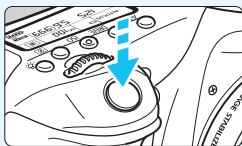

Tire a fotografia (p.45).

- Carregue no botão do obturador até ao fim para tirar a fotografia.

9







Reveja a imagem (p.60).

- A imagem captada é apresentada durante 2 segundos no LCD.
- Para ver novamente a imagem, carregue no botão <▶> (p.290).



- Para fotografar enquanto visualiza o LCD, consulte “Disparo no modo Visualização Directa” (p.215).
- Para ver as imagens captadas até aqui, consulte “Reprodução de Imagens” (p.290).
- Para apagar uma imagem, consulte “Apagar Imagens” (p.322).

Convenções Utilizadas neste Manual

Os Ícones neste Manual

-  : Indica o Selector Principal.
-  : Indica o Selector de Controlo Rápido.
-  <▲▼> <◀▶> : Indica o Multicontrolador e a direcção em que deve pressionar.
-  : Indica o botão de definição.
-  4, 6, 10, 16 : Indica que a respectiva função permanece activa durante 4 seg., 6 seg., 10 seg. ou 16 seg. respectivamente, depois de soltar o botão.

* Neste manual, os ícones e marcas que indicam os botões da câmara, os selectores e as definições correspondem aos ícones e marcas que aparecem na câmara e no LCD.

- MENU** : Indica uma função que pode ser alterada, carregando no botão <MENU> e alterando a definição.
- ☆ : Quando aparece na parte superior direita da página, indica que a função só está disponível nos modos da Zona Criativa (p.24).
- (p.**): Números de referência das páginas, para mais informações.
-  : Aviso para evitar problemas de disparo.
-  : Informações suplementares.
-  : Sugestão ou conselho para obter fotografias melhores.
- ? : Conselho para resolver problemas.

Pressupostos Básicos

- Para todas as operações explicadas neste manual, parte-se do princípio de que o interruptor de alimentação está na posição <ON> e de que o interruptor <LOCK> está voltado para baixo (Bloqueio multi-funções solto) (p.35, 48).
- Parte-se do princípio de que todas as definições de menu e Funções Personalizadas estão predefinidas.
- As ilustrações neste manual mostram a câmara com a objectiva EF-S 18-135 mm f/3.5-5.6 IS STM, como exemplo.

Capítulos





Para utilizadores principiantes de DSLR, os Capítulos 1 e 2 explicam as operações básicas e os procedimentos de disparo da câmara.

	Introdução	2
1	Como Começar	27
2	Fotografia Básica	71
3	Definir o Modo AF e o Modo de Avanço	99
4	Definições de Imagens	115
5	Operações Avançadas	157
6	Fotografia com Flash	187
7	Fotografar Enquanto Visualiza o LCD (Disparo no modo Visualização Directa)	215
8	Gravar Filmes	251
9	Reprodução de Imagens	289
10	Pós-processamento de Imagens	327
11	Limpeza do Sensor	339
12	Imprimir Imagens	345
13	Personalizar a Câmara	361
14	Referência	393
15	Consultar os Manuais de Instruções no DVD-ROM / Transferir Imagens para o Computador Pessoal	451













Introdução **2**

Cartões Compatíveis.....	3
Lista de Verificação de Itens	4
Manuais de Instruções e DVD/CD-ROM.....	5
Guia de Iniciação Rápida	6
Convenções Utilizadas neste Manual	8
Capítulos	9
Índice de Funções	16
Precauções de Manuseamento.....	18
Nomenclatura	20



1 Como Começar **27**

Carregar a Bateria.....	28
Colocar e Retirar a Bateria.....	30
Inserir e Remover o Cartão	31
Utilizar o LCD	34
Ligar a Câmara.....	35
Acertar a Data, a Hora e o Fuso Horário.....	37
Seleccionar o Idioma da Interface.....	39
Colocar e Retirar a Objectiva	40
Objectiva com Image Stabilizer (Estabilizador de Imagem).....	43
Funcionamento Básico.....	44
 Controlo Rápido para Funções de Disparo	50
 Operações de Menu.....	52
 Utilizar o Ecrã Táctil	54
Antes de Começar.....	57
Formatar o Cartão	57
Desactivar o Aviso Sonoro	59
Definir o Tempo de Desligar/Desligar Automático	59
Definir o Tempo de Revisão da Imagem.....	60
Desligar/Ligar o LCD	60
Repor as Predefinições da Câmara.....	61
Mostrar a Grelha	64
 Mostrar o Nível Electrónico	65
Guia de Funcionalidades e Ajuda	69



2 Fotografia Básica 71



 Fotografia Totalmente Automática (Cena Inteligente Auto)	72
 Técnicas Auto Total (Cena Inteligente Auto).....	75
 Desactivar o Flash	77
 Fotografar Criativo Auto.....	78
SCN : Modo de Cena Especial	81
 Fotografar Retratos.....	82
 Fotografar Paisagens	83
 Fotografar Grandes Planos.....	84
 Fotografar Motivos em Movimento	85
 Fotografar Retratos Nocturnos (com um Tripé).....	86
 Fotografar Cenas Nocturnas (sem Tripé)	87
 Fotografar Cenas em Contraluz	88
 Controlo Rápido	90
Disparo por Selecção do Ambiente	92
Disparo por Tipo de Luz ou Cena	96

3 Definir o Modo AF e o Modo de Avanço 99







AF: Seleccionar a Operação AF	100
 Seleccionar a Área AF	103
Modos de Selecção de Área AF	106
Quando a Focagem Automática não Funciona	109
MF: Focagem Manual	110
 Seleccionar o Modo de Avanço	111
 Utilizar o Temporizador Automático.....	113

4 Definições de Imagens 115



Definir a Qualidade de Gravação de Imagem.....	116
ISO: Definir a Velocidade ISO	120
 Seleccionar um Estilo Imagem	126
 Personalizar um Estilo Imagem	129
 Gravar um Estilo Imagem	132

Definir o Balanço de Brancos.....	134
 Balanço de Brancos Personalizado	135
 Definir a Temperatura da Cor.....	137
Correcção de Balanço de Brancos.....	138
Corrigir o Brilho e o Contraste Automaticamente	140
Definir a Redução de Ruído	141
Prioridade Tom de Destaque	145
Correcção de Iluminação Periférica da Objectiva / Aberração Cromática	146
Criar e Seleccionar uma Pasta.....	149
Métodos de Numeração de Ficheiros	151
Definir Informações de Copyright.....	153
Definir o Espaço de Cor	155



5 Operações Avançadas 157

P : Programa AE	158
Tv : Prioridade de Obturador AE	160
Av : Prioridade de Abertura AE	162
Pré-visualização de Profundidade de Campo	163
M : Exposição Manual.....	164
 Seleccionar o Modo de Medição	165
Definir a Compensação da Exposição	167
 Variação Automática da Exposição (AEB).....	168
 Bloqueio AE	170
B : Exposições “Bulb”.....	171
HDR : Fotografar no Modo HDR (Alta Variação Dinâmica)	172
 Exposições Múltiplas.....	175
 Bloqueio de Espelho	182
Utilizar a Tampa da Ocular.....	183
 Utilizar um Telecomando.....	184
 Disparo com Telecomando	184

6 Fotografia com Flash 187

 Utilizar o Flash Incorporado	188
 Utilizar um Speedlite Externo	193
Definir o Flash	195
Utilizar o Flash Sem Fios	203







7 Fotografar Enquanto Visualiza o LCD (Disparo no modo Visualização Directa) 215







 Fotografar Enquanto Visualiza o LCD	216
Definições de Funções de Disparo	222
 Fotografar com Efeitos de Filtro	224
Definições de Funções de Menu	228
Utilizar AF para Fazer a Focagem (Método AF)	233
 Fotografar com o Obturador Táctil	245
MF: Focagem Manual	247

8 Gravar Filmes 251



 Gravar Filmes	252
Definições de Funções de Disparo	263
Definir o Tamanho de Gravação de Filme	265
Utilizar o Zoom Digital de Filme	267
Definir a Gravação de Som	268
Definir o Código de Tempo	270
Definições de Funções de Menu	273
Filmar Vídeos Instantâneos	277

9 Reprodução de Imagens 289

 Reprodução de Imagens	290
INFO.: Visor de Informações de Disparo	292
  Procurar Imagens Rapidamente	296
 /  Visualização Ampliada	298
 Reproduzir com o Ecrã Táctil	299
 Rodar a Imagem	301

Definir Classificações	302
 Controlo Rápido Durante a Reprodução	304
 Ver Filmes	306
 Reproduzir Filmes	308
 Editar a Primeira e Última Cenas do Filme	310
Apresentação de Slides (Reprodução Automática)	312
Ver Imagens num Televisor	316
 Proteger Imagens	320
 Apagar Imagens	322
Alterar as Definições de Reprodução de Imagens	324
Ajustar o Brilho do LCD	324
Rotação Automática de Imagens Verticais	325





10 Pós-processamento de Imagens 327

 Processar Imagens RAW com a Câmara.....	328
 Redimensionar Imagens JPEG	333
 Utilizar Filtros Criativos	335

11 Limpeza do Sensor 339

 Limpeza Automática do Sensor	340
Acrescentar Dados de Sujidade a Eliminar	341
Limpeza Manual do Sensor.....	343

12 Imprimir Imagens 345

Preparar-se para Imprimir	346
 Imprimir	348
 Formato de Ordem de Impressão Digital (DPOF)	355
 Impressão Directa de Imagens com Ordem de Impressão	358
 Especificar Imagens para um Livro de Fotografias	359

13 Personalizar a Câmara 361

Definir as Funções Personalizadas	362
Funções Personalizadas	363

Definições das Funções Personalizadas	365
F.Pn I: Exposição	365
F.Pn II: Autofoco	368
F.Pn III: Operação/Outros	375
🔍: Ajuste Fino do Ponto de Focagem de AF	377
🔍: Personalização Controlos	383
Registrar o Meu Menu	389
C : Registrar Modos de Disparo Personalizados	390

14 Referência 393

Funções do Botão INFO	394
Verificar as Informações da Bateria	396
Utilizar uma Tomada de Parede	400
📶 Utilizar Cartões Eye-Fi	401
Tabela de Disponibilidade de Funções de Acordo com o Modo de Disparo	404
Definições de Menu	408
Mapa do Sistema	416
Manual de Resolução de Problemas	418
Códigos de Erro	432
Características Técnicas	433
Precauções de Manuseamento: EF-S 18-55 mm f/3.5-5.6 IS STM, EF-S 18-135 mm f/3.5-5.6 IS STM	443
Avisos de Segurança	445

15 Consultar os Manuais de Instruções no DVD-ROM / Transferir Imagens para o Computador Pessoal 451

Ver o EOS Camera Instruction Manuals Disk (DVD-ROM)	452
Transferir Imagens para um Computador Pessoal	455
Software	457
Instalar o Software	458
Índice Remissivo	460

Índice de Funções

Alimentação

- Carregar a bateria → p.28
- Verificação da bateria → p.36
- Verificação das informações da bateria → p.396
- Tomada de parede → p.400
- Desligar auto → p.59

Cartão

- Formatação → p.57
- Soltar obturador s/ cartão → p.32

Objectiva

- Colocar/Retirar → p.40
- Zoom → p.41
- Image Stabilizer (Estabilizador de Imagem) → p.43

Definições Básicas

- Idioma → p.39
- Data/Hora/Fuso Horário → p.37
- Aviso sonoro → p.59
- Informação de copyright → p.153
- Limpar todas def. da câmara → p.61

Visor

- Ajuste dióptrico → p.44
- Tampa da ocular → p.183
- Nível electrónico (Enquanto fotografa) → p.66
- Nível electrónico (Antes de fotografar) → p.67

LCD

- Ajuste do brilho → p.324
- Ecrã tátil → p.54
- Nível electrónico → p.65
- Guia de funcionalidades → p.69
- Ajuda → p.70

AF

- Operação AF → p.100

- Modo de selecção de área AF → p.103
- Selecção de ponto AF → p.105
- Microajuste AF → p.377
- Focagem manual → p.110

Medição

- Modo de medição → p.165

Avanço

- Modo de avanço → p.111
- Temporizador automático → p.113
- Sequência máxima de disparos → p.119

Gravar Imagens

- Criar/Seleccionar uma pasta → p.149
- Numeração de ficheiros → p.151

Qualidade da Imagem

- Qualidade de gravação de imagem → p.116
- Velocidade ISO → p.120
- Estilo Imagem → p.126
- Balanço de brancos → p.134
- Auto Lighting Optimizer (Optimizar Luz Automática) → p.140
- Redução de ruído para velocidades ISO elevadas → p.141
- Redução de ruído para exposições longas → p.143
- Prioridade tom de destaque → p.145
- Correção de iluminação periférica → p.146
- Correção da aberração cromática → p.147
- Espaço de cor → p.155

Fotografar

- Modo de disparo → p.24
- HDR → p.172
- Exposições múltiplas → p.175
- Bloqueio de espelho → p.182
- Pré-visualização de profundidade de campo → p.163

- Telecomando → p.184
- Controlo Rápido → p.50

Ajuste da exposição

- Compensação da exposição → p.167
- AEB → p.168
- Bloqueio AE → p.170
- Mudança de segurança → p.367

Flash

- Flash incorporado → p.188
- Flash externo → p.193
- Definições de funções do flash → p.195
- Disparo sem fios → p.203

Disparo no Modo Visualização Directa

- Disparo no modo Visualização Directa → p.215
- Focagem → p.233
- AF contínuo → p.228
- Aspecto → p.229
- Filtros criativos → p.224
- Obturador Táctil → p.245

Gravação de Filmes

- Gravação de filmes → p.251
- Servo AF para filmes → p.273
- Tamanho de gravação de filme → p.265
- Zoom digital → p.267
- Gravação de som → p.268
- Código de tempo → p.270
- Tirar fotografias → p.261
- Vídeo instantâneo → p.277

Reprodução

- Tempo de revisão da imagem → p.60
- Visor de imagem única → p.290
- Visor de informações de disparo → p.292
- Visor de índice → p.296
- Procurar imagens (Visor de salto) → p.297

- Visualização ampliada → p.298
- Rodar imagem → p.301
- Classificação → p.302
- Reprodução de filmes → p.308
- Apresentação de slides → p.312
- Ver imagens num televisor → p.316
- Proteger → p.320
- Apagar → p.322
- Reprodução por toque → p.299

Edição de Imagens

- Processamento de imagens RAW → p.328
- Redimensionar → p.333
- Filtros criativos → p.335

Imprimir

- PictBridge → p.345
- Ordem de Impressão (DPOF) → p.355
- Configurar livro foto. → p.359

Personalização

- Funções Personalizadas (F.Pn) → p.362
- Personalização Controlos → p.383
- O Meu Menu → p.389
- Modo de disparo personalizado → p.390

Limpeza do Sensor e Redução de Poeira

- Limpeza do sensor → p.340
- Acrescentar Dados de Sujidade a Eliminar → p.341

Software

- Resumo → p.457
- Instalação → p.458

Wi-Fi*

- Wi-Fi → Documento separado

* A EOS 70D (N) não dispõe da função Wi-Fi.

Precauções de Manuseamento

Cuidados com a Câmara

- Esta câmara é um instrumento de precisão. Não a deixe cair nem a sujeite a choques físicos.
- A câmara não é à prova de água e não pode ser utilizada debaixo de água. Se deixar cair a câmara na água acidentalmente, consulte de imediato o Centro de Assistência da Canon mais próximo. Limpe quaisquer gotas de água com um pano seco e limpo. Se a câmara estiver exposta ao ar salgado, limpe-a com um pano molhado bem espremido.
- Nunca deixe a câmara perto de campos magnéticos intensos, como um íman ou um motor eléctrico. Além disso, evite utilizar a câmara ou deixá-la perto de algo que emita ondas de rádio intensas, como uma antena de grandes dimensões. Os campos magnéticos intensos podem causar um mau funcionamento da câmara ou destruir os dados de imagem.
- Não deixe a câmara exposta ao calor excessivo, como no interior de um veículo, exposta à luz solar directa. As temperaturas elevadas podem causar avarias na câmara.
- A câmara contém sistemas de circuitos electrónicos de precisão. Nunca tente desmontar a câmara.
- Não impeça o funcionamento do espelho com os dedos, etc. Se o fizer, pode provocar avarias.
- Utilize um soprador para limpar o pó da objectiva, do visor, do espelho de reflexo e do ecrã de focagem. Não limpe o corpo da câmara ou a objectiva com produtos de limpeza que contenham solventes orgânicos. Para remover a sujidade mais difícil, leve a câmara ao Centro de Assistência da Canon mais próximo.
- Não toque nos contactos eléctricos da câmara com os dedos. Isto serve para prevenir o desgaste dos contactos. Os contactos desgastados podem causar um mau funcionamento da câmara.
- Se transportar a câmara repentinamente de um local frio para um local quente, pode formar-se condensação na câmara ou nas peças internas. Para prevenir a condensação, coloque primeiro a câmara dentro de um saco de plástico fechado e deixe-a adaptar-se à temperatura mais elevada antes de retirá-la.
- Se se formar condensação na câmara, não a utilize. Deste modo, evita que esta fique danificada. Se houver condensação, retire a objectiva, o cartão e a bateria da câmara e, antes de utilizá-la, aguarde até que a condensação se evapore.
- Se não utilizar a câmara durante um longo período de tempo, retire a bateria e guarde a câmara num local fresco, seco e bem ventilado. Mesmo que a câmara esteja guardada, carregue no botão do obturador de vez em quando para verificar se esta ainda funciona.
- Evite guardar a câmara em locais onde existam substâncias químicas corrosivas, como num laboratório de química.

- Se a câmara não foi utilizada durante um longo período de tempo, teste todas as suas funções antes de utilizá-la. Se tiver uma sessão de fotografia importante no estrangeiro e a câmara já não for utilizada há algum tempo, leve a câmara para ser verificada pelo seu distribuidor da Canon e certifique-se de que está a funcionar correctamente.
- Se utilizar o disparo contínuo, o disparo no modo Visualização Directa ou a gravação de filmes durante muito tempo, a câmara pode aquecer. Não se trata de uma avaria.

Painel LCD e LCD

- Apesar de o LCD ser fabricado com tecnologia de elevada precisão, com mais de 99,99% de pixels efectivos, pode haver alguns pixels mortos que aparecem apenas a preto ou vermelho, etc., entre os restantes 0,01% ou menos. Os pixels mortos não constituem uma avaria. Estes não afectam as imagens gravadas.
- Se deixar o LCD ligado durante um longo período de tempo, o ecrã pode queimar-se nos locais onde vê vestígios daquilo que foi apresentado. No entanto, isto é apenas temporário e desaparece se não utilizar a câmara durante alguns dias.
- O LCD pode ter um funcionamento lento a baixas temperaturas ou ficar preto a altas temperaturas. Quando estiver à temperatura ambiente, o LCD volta ao normal.

Cartões

Para proteger o cartão e os dados nele gravados, tenha em atenção o seguinte:

- Não deixe cair, não dobre nem molhe o cartão. Não o sujeite a força excessiva, choques físicos nem vibrações.
- Não toque nos contactos electrónicos do cartão com os dedos nem com um objecto metálico.
- Não coloque quaisquer autocolantes, etc., no cartão.
- Não guarde nem utilize o cartão perto de um objecto com um campo magnético intenso como, por exemplo, um televisor, altifalantes ou um íman. Além disso, evite lugares propensos à electricidade estática.
- Não deixe o cartão exposto à luz solar directa ou perto de uma fonte de calor.
- Guarde o cartão numa caixa.
- Não guarde o cartão em locais quentes, húmidos ou poeirentos.

Objectiva

Depois de retirar a objectiva da câmara, pouse a objectiva com a extremidade traseira voltada para cima e coloque a respectiva tampa, de forma a evitar que a superfície da objectiva e os contactos eléctricos fiquem riscados.

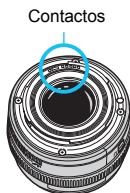

Nomenclatura

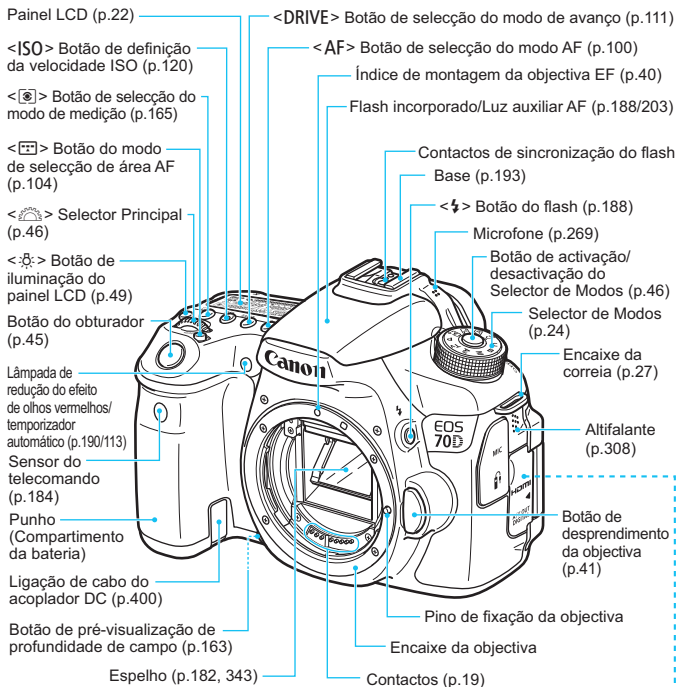

Tampa do corpo (p.40)

<MIC> Terminal IN de microfone externo (p.269)

<☒> Terminal do telecomando (p.184)

<HDMI OUT> Miniterminal HDMI OUT (p.316)

<A/V OUT/DIGITAL> Terminal áudio/vídeo OUT/Digital (p.319/346, 455)

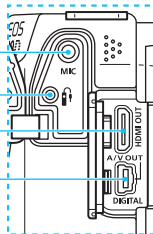

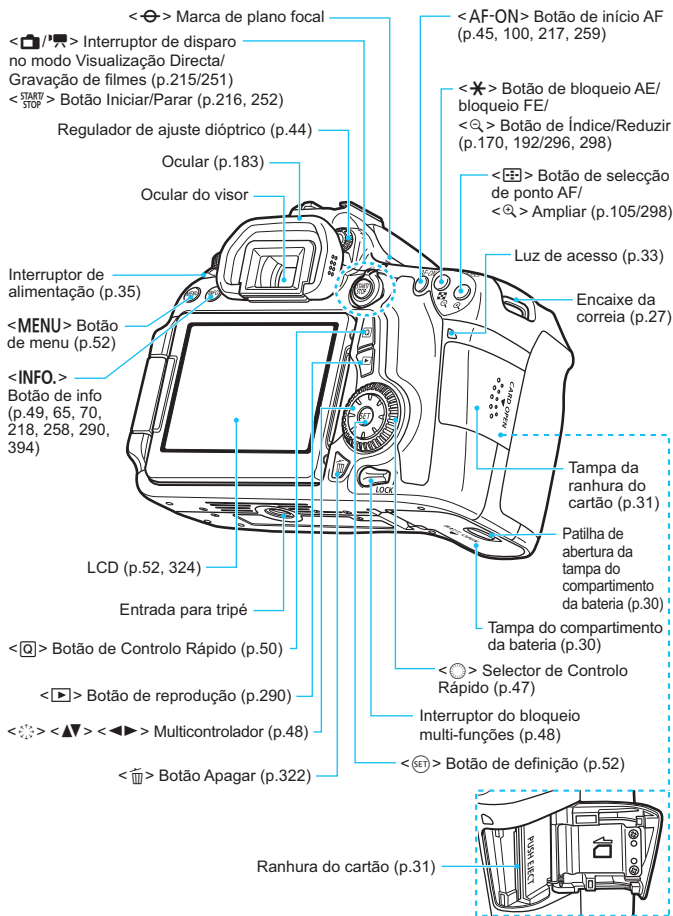

Painel LCD

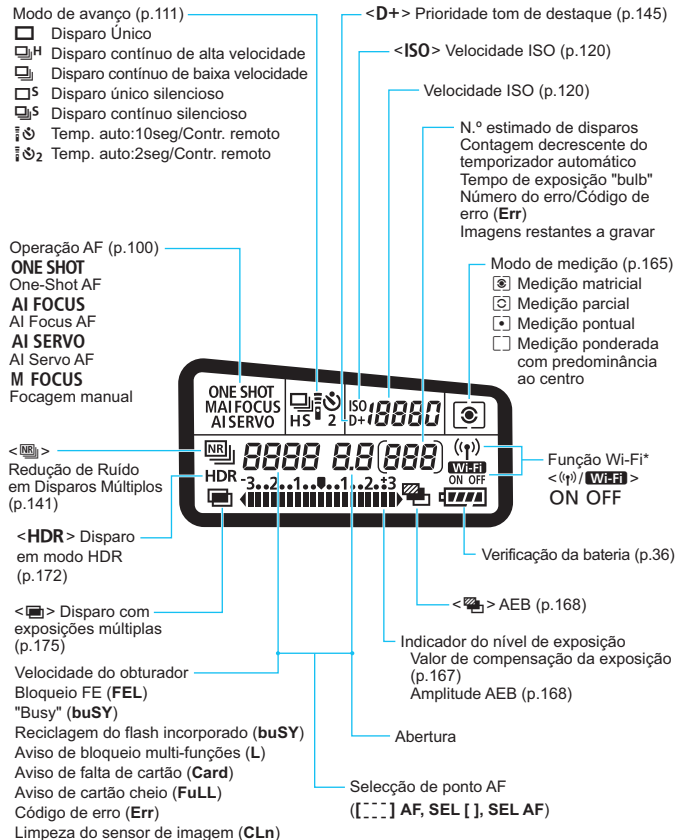

* A EOS 70D (N) não dispõe da função Wi-Fi (Não é apresentada).

* No visor só aparecem as definições actualmente aplicadas.

Informação no Visor

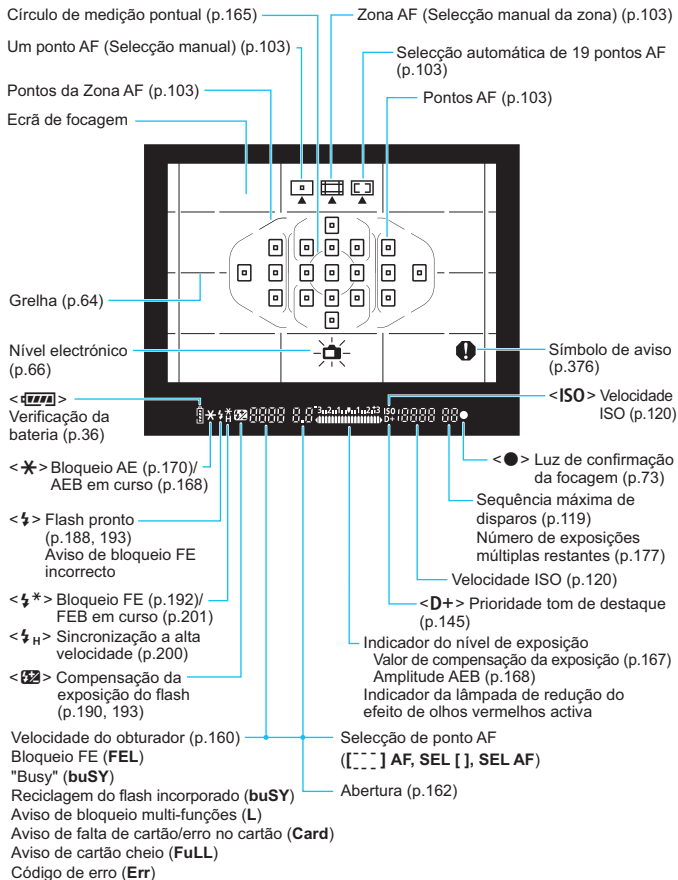

No visor só aparecem as definições actualmente aplicadas.

Selector de Modos

Rode o Selector de Modos ao mesmo tempo que carrega no botão no centro do mesmo (botão de activação/desactivação do Selector de Modos).

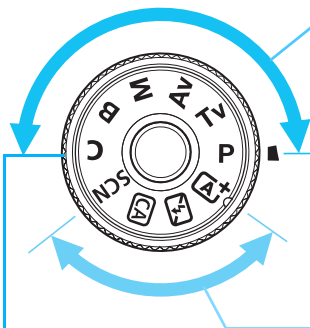

Zona Criativa

Estes modos proporcionam mais controlo para fotografar vários motivos.

- P** : Programa AE (p.158)
- Tv** : Prioridade de obturador AE (p.160)
- Av** : Prioridade de abertura AE (p.162)
- M** : Exposição manual (p.164)
- B** : "Bulb" (p.171)

Zona Básica

Basta carregar no botão do obturador. A câmara especifica todas as definições que melhor se adequam ao motivo ou à cena.

- A+** : **Cena Inteligente Auto** (p.72)
- [Ícone]** : **Flash Desligado** (p.77)
- CA** : **Criativo Auto** (p.78)
- SCN** : **Cena Especial** (p.81)
 - [Ícone]** : Retrato (p.82)
 - [Ícone]** : Paisagem (p.83)
 - [Ícone]** : Grande plano (p.84)
 - [Ícone]** : Desporto (p.85)
 - [Ícone]** : Retrato nocturno (p.86)
 - [Ícone]** : Cena Noct. Portátil (p.87)
 - [Ícone]** : Contr. Contraluz HDR (p.88)

Modo de disparo personalizado

Pode gravar o modo de disparo (**P/Tv/Av/M/B**), a operação AF, as definições de menu, etc., em **C** e fotografar (p.390).

Objectiva

Objectiva sem uma escala de distâncias

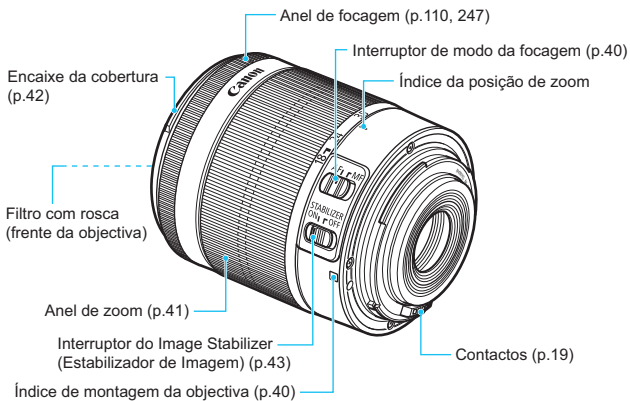

Carregador de Bateria LC-E6

Carregador para Bateria LP-E6 (p.28).

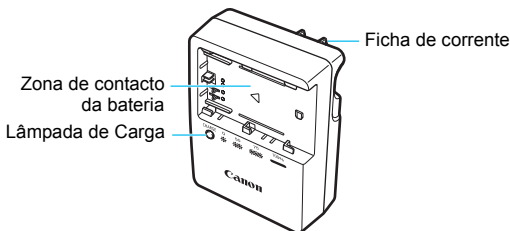

INSTRUÇÕES IMPORTANTES SOBRE SEGURANÇA-GUARDE ESTAS INSTRUÇÕES. PERIGO-PARA REDUZIR O RISCO DE INCÊNDIO OU CHOQUE ELÉCTRICO, SIGA ATENTAMENTE ESTAS INSTRUÇÕES.

Para ligação à rede eléctrica fora dos E.U.A., utilize um adaptador com a configuração de pinos adequada para a tomada de corrente eléctrica, se necessário.

Carregador de Bateria LC-E6E

Carregador para Bateria LP-E6 (p.28).

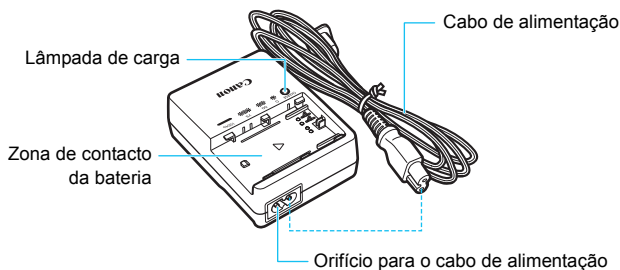

1

Como Começar

Este capítulo descreve os passos preparatórios antes de começar a fotografar e as operações básicas da câmara.

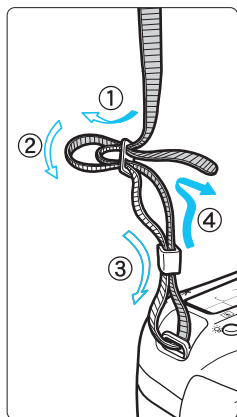

Instalar a Correia

Passe a extremidade da correia através do ilhó do encaixe da correia, a partir de baixo. Depois, passe-a através da fivela da correia, como se mostra na figura. Puxe a correia para cima, para se certificar de que esta não se vai soltar da fivela.

- A tampa da ocular também é instalada na correia (p.183).

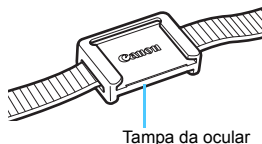

Carregar a Bateria

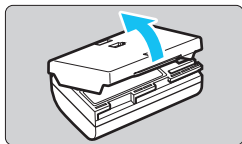

1 Retire a tampa protectora.

- Retire a tampa protectora fornecida com a bateria.

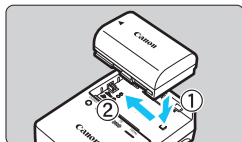

2 Coloque a bateria.

- Coloque a bateria com firmeza no carregador, como se mostra na ilustração.
- Para retirar a bateria, efectue os procedimentos acima referidos de forma inversa.

LC-E6

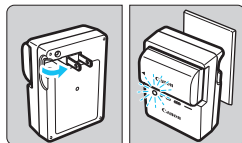

3 Recarregue a bateria.

Com o LC-E6

- Coloque os bornes do carregador de bateria para fora, na direcção da seta, e introduza-os numa tomada de parede.

LC-E6E

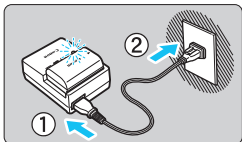

Com o LC-E6E

- Ligue o cabo de alimentação ao carregador e insira a ficha numa tomada de parede.
- ▶ O recarregamento começa imediatamente e a lâmpada de carga pisca a laranja.

Nível de Carga	Lâmpada de Carga	
	Cor	Visor
0-49%	Laranja	Pisca uma vez por segundo
50-74%		Pisca duas vezes por segundo
75% ou superior		Pisca três vezes por segundo
Totalmente carregada	Verde	Acende-se

- São necessárias cerca de 2,5 horas para recarregar totalmente uma bateria completamente gasta à temperatura ambiente (23 °C). O tempo necessário para recarregar a bateria varia muito, dependendo da temperatura ambiente e da carga restante da bateria.
- Por questões de segurança, se for recarregada a baixas temperaturas (5 °C - 10 °C), levará mais tempo a carregar (até aprox. 4 horas).

Sugestões para Utilizar a Bateria e o Carregador

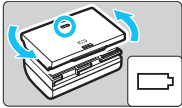
- **Quando a compra, a bateria não está totalmente carregada.**
Carregue a bateria antes de utilizar a câmara.
 - **Recarregue a bateria na véspera ou no próprio dia em que a utilizar.**
Mesmo que tenha a bateria guardada, ela descarrega-se gradualmente e perde a potência.
 - **Depois de recarregar a bateria, remova-a do carregador e retire este último da tomada de parede.**
 - **Pode colocar a tampa da bateria em posições diferentes, para se perceber se a bateria tem ou não tem carga.**
Se a bateria tiver sido recarregada, coloque a tampa de modo a que o orifício em forma de bateria fique alinhado com o autocolante azul da bateria. Se a bateria estiver sem carga, coloque a tampa na posição oposta.
- 
- **Quando não estiver a utilizar a câmara, retire a bateria.**
Se deixar a bateria na câmara durante muito tempo, liberta-se uma pequena quantidade de corrente eléctrica, que pode provocar perdas de carga excessivas e diminuir a duração da bateria. Guarde a bateria com a respectiva tampa protectora colocada. Se guardar a bateria quando estiver totalmente carregada, o seu desempenho pode diminuir.
 - **Pode utilizar o carregador de bateria noutros países.**
O carregador de bateria é compatível com fontes de alimentação de 100 V CA a 240 V CA 50/60 Hz. Se for necessário, instale um adaptador de ficha à venda no mercado, adequado ao seu país ou região. Não aplique nenhum transformador de tensão portátil no carregador de bateria. Caso contrário, este pode ficar danificado.
 - **Se a bateria ficar sem carga pouco tempo depois de ter sido totalmente carregada, significa que chegou ao final da sua vida útil.**
Verifique o desempenho de recarga da bateria (p.396) e adquira uma bateria nova.



- Depois de desligar a ficha de corrente do carregador, não toque nos bornes durante cerca de 10 seg.
- Se a capacidade restante da bateria (p.396) for 94% ou superior, a bateria não é recarregada.
- O carregador não carrega nenhuma outra bateria além da Bateria LP-E6.

Colocar e Retirar a Bateria

Coloque uma Bateria LP-E6 totalmente carregada na câmara. O visor da câmara ilumina-se quando se instala uma bateria e escurece quando se retira a bateria.

Colocar a Bateria

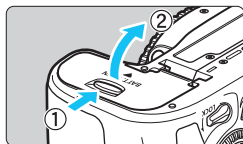

1 Abra a tampa.

- Empurre a patilha na direcção das setas e abra a tampa.

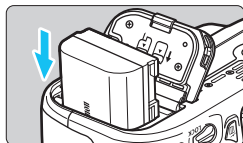

2 Introduza a bateria.

- Introduza primeiro a extremidade com os contactos da bateria.
- Introduza a bateria até ela ficar bem colocada.

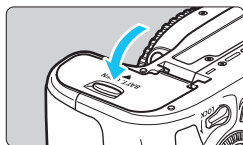

3 Feche a tampa.

- Pressione a tampa até se ouvir um estalido, a indicar que ficou bem fechada.

 Só pode utilizar a Bateria LP-E6.

Retirar a Bateria

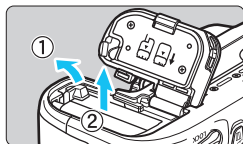

Abra a tampa e retire a bateria.

- Empurre a patilha na direcção da seta e retire a bateria.
- Não se esqueça de colocar a tampa protectora fornecida (p.28) na bateria para evitar um curto-circuito dos contactos.

Inserir e Remover o Cartão

A câmara pode utilizar um cartão de memória SD, SDHC ou SDXC (vendido em separado). Também pode ser utilizado um cartão de memória UHS-I Speed Class SDHC ou SDXC. As imagens captadas são gravadas no cartão.

ⓘ Certifique-se de que a patilha de protecção contra gravação está para cima, para permitir a gravação/eliminação.

Inserir o Cartão

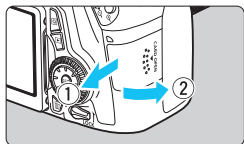

1 Abra a tampa.

- Empurre a tampa na direcção das setas para abri-la.

Patilha de protecção contra gravação

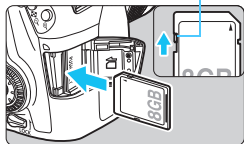

2 Introduza o cartão.

- Insira o cartão na câmara com o lado da etiqueta virado para si, até encaixar com um estalido, como se pode ver na figura.

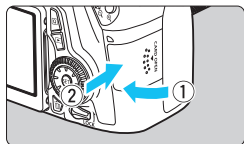

3 Feche a tampa.

- Feche a tampa e faça-a deslizar na direcção das setas até ouvir um estalido.
- Se colocar o interruptor de alimentação na posição <ON>, o número estimado de disparos aparece no painel LCD.



N.º estimado de disparos

- O número estimado de disparos depende da capacidade remanescente no cartão, da qualidade de gravação de imagem, da velocidade ISO, etc.
- Se definir a opção [📷 1: Soltar obturador s/ cartão] para [Desactivar] evita esquecer-se de colocar um cartão (p.408).

Remover o Cartão

Luz de acesso

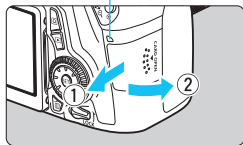

1 Abra a tampa.

- Coloque o interruptor de alimentação na posição <OFF>.
- **Verifique se a luz de acesso está desligada e abra a tampa.**
- Se a indicação [A gravar...] aparecer, feche a tampa.

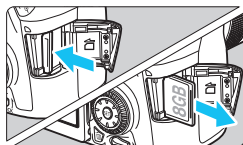

2 Retire o cartão.

- Para ejectar o cartão, empurre-o com cuidado e depois solte-o.
- Puxe o cartão para fora e feche a tampa.



- **Se a luz de acesso estiver acesa ou a piscar, significa que as imagens estão a ser gravadas ou lidas pelo cartão, estão a ser apagadas ou que os dados estão a ser transferidos. Não abra a tampa da ranhura do cartão durante este processo nem efectue nenhuma das seguintes acções enquanto a luz de acesso estiver acesa ou a piscar, pois os dados de imagem podem ser destruídos ou o cartão ou a câmara pode ficar danificado(a).**
 - **Remover o cartão.**
 - **Retirar a bateria.**
 - **Abanar ou bater com a câmara.**
- Se já existirem imagens gravadas no cartão, o número da imagem pode não começar por 0001 (p.151).
- Se aparecer no LCD uma mensagem de erro relacionada com o cartão, retire o cartão e volte a colocá-lo. Se o erro persistir, utilize um cartão diferente.

Se puder transferir todas as imagens do cartão para um computador, faça-o antes de formatar o cartão com a câmara (p.57). Desta forma, o cartão poderá voltar ao normal.
- Não toque nos contactos do cartão com os dedos ou objectos metálicos.
- Não é possível utilizar cartões MultiMediaCards (MMC) (é apresentada a indicação de erro no cartão).

Utilizar o LCD

Após abrir o LCD, pode definir funções dos menus, utilizar a função de disparo no modo Visualização Directa, gravar filmes e reproduzir imagens e filmes. Pode alterar a direcção e o ângulo do LCD.

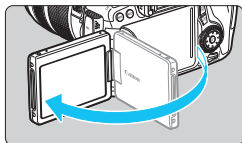

1 Abra o LCD.

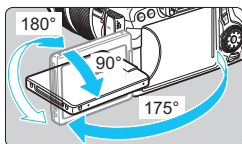

2 Rode o LCD.

- Com o LCD aberto, pode rodá-lo para cima ou para baixo, ou virá-lo para o motivo.
- Os ângulos indicados constituem valores aproximados.

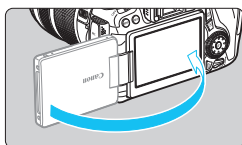

3 Vire-o para si.

- Numa utilização normal, vire o LCD para si.



Rode o LCD com cuidado para não forçar nem partir a articulação.



- Quando não estiver a utilizar a câmara, feche o LCD com o ecrã virado para dentro. Desta forma, o ecrã fica protegido.
- Se virar o LCD para o motivo durante o disparo no modo Visualização Directa ou durante a gravação de filmes, o ecrã terá a função de espelho.

Ligar a Câmara

Se ligar o interruptor de alimentação e aparecer o ecrã de definição de data/hora/fuso horário, consulte a página 37 para acertar a data/hora/fuso horário.

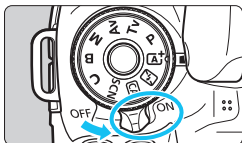

- <ON> : A câmara liga-se.
- <OFF> : A câmara está desligada e não funciona. Coloque nesta posição quando não estiver a utilizar a câmara.

Limpeza Automática do Sensor



- Sempre que coloca o interruptor de alimentação na posição <ON> ou <OFF>, a limpeza do sensor é executada automaticamente. (Pode ouvir-se um pequeno ruído.) Durante a limpeza do sensor, o LCD mostra <[ícone]>.
 - Mesmo durante a limpeza do sensor, pode continuar a disparar, carregando no botão do obturador até meio (p.45) para interromper a limpeza e tirar uma fotografia.
- Se colocar várias vezes o interruptor de alimentação na posição <ON>/<OFF> num curto espaço de tempo, o ícone <[ícone]> pode não aparecer. Isto é normal e não se trata de uma avaria.

MENU Desligar Auto

- Para poupar bateria, a câmara desliga-se automaticamente depois de estar 1 minuto sem funcionar. Para voltar a ligar a câmara, basta carregar no botão do obturador até meio (p.45).
- Pode definir o tempo de desligar automático através da opção [**⚡2: Desligar auto**] (p.59).







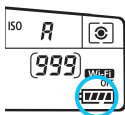

Se colocar o interruptor de alimentação na posição <OFF> durante a gravação de uma imagem para o cartão, aparece a mensagem [**A gravar ...**] e a câmara só se desliga depois de a imagem ser gravada para o cartão.

Verificar a Carga da Bateria

Se colocar o interruptor de alimentação na posição <ON>, a carga da bateria aparece indicada num de seis níveis. Um ícone de bateria intermitente () indica que a bateria está quase sem carga.





Visor						
Nível (%)	100 - 70	69 - 50	49 - 20	19 - 10	9 - 1	0

N.º estimado de disparos

Temperatura	Temperatura ambiente (23 °C)	Baixas Temperaturas (0 °C)
Sem Flash	Aprox. 1300 disparos	Aprox. 1200 disparos
50% de Utilização do Flash	Aprox. 920 disparos	Aprox. 850 disparos

- Os valores acima indicados baseiam-se numa Bateria LP-E6 totalmente carregada, sem a função de disparo no modo Visualização Directa e nos padrões de teste CIPA (Camera & Imaging Products Association).
- Número estimado de disparos com o Punho de Bateria BG-E14
 - Com 2 LP-E6: aprox. o dobro dos disparos sem o punho de bateria.
 - Com pilhas alcalinas de tamanho AA/LR6 à temperatura ambiente (23 °C): aprox. 490 disparos sem utilizar o flash, aprox. 320 disparos com 50% de utilização do flash.



- O número estimado de disparos diminui se executar qualquer uma das seguintes operações:
 - Carregar no botão do obturador até meio durante muito tempo.
 - Activar frequentemente a focagem automática sem tirar fotografias.
 - Objectivas com Image Stabilizer (Estabilizador de Imagem).
 - Utilizar muitas vezes o LCD.
- O número estimado de disparos pode diminuir, dependendo das condições reais de disparo.
- A objectiva é alimentada pela bateria da câmara. Em função da objectiva utilizada, o número estimado de disparos pode ser menor.
- Para saber qual o número estimado de disparos no modo Visualização Directa, consulte a página 217.
- Consulte [**4: Info. da bateria**] para verificar o estado da bateria de forma mais pormenorizada (p.396).
- Se utilizar pilhas de tamanho AA/LR6 no Punho de Bateria BG-E14, aparece um indicador de quatro níveis. ([ / ]) não é apresentado.)

MENU Acertar a Data, a Hora e o Fuso Horário

Quando liga a câmara pela primeira vez ou se efectuar a reposição da data/hora/fuso horário, aparece o ecrã de definição de data/hora/fuso horário. Siga os passos abaixo para definir em primeiro lugar o fuso horário. Se a câmara estiver definida para o fuso horário da sua residência e quiser viajar para outro fuso horário, basta definir a câmara para o fuso horário do seu destino para actualizar a data/hora automaticamente. **Tenha em atenção que a data/hora anexada às imagens gravadas tem por base esta definição de data/hora. Acerte a data/hora correcta.**

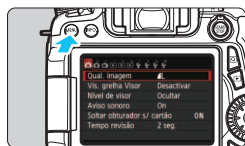

1 Aceda ao ecrã de menu.

- Carregue no botão <MENU> para aceder ao ecrã de menu.

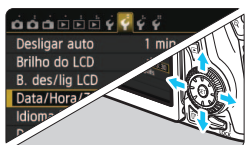

2 No separador [Y2], seleccione [Data/Hora/Zona].

- Carregue na tecla <◀▶> para seleccionar o separador [Y2].
- Carregue na tecla <▲▼> para seleccionar [Data/Hora/Zona] e depois carregue em <SET>.

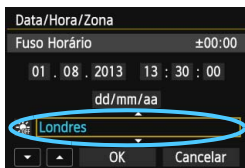

3 Acerte o fuso horário.

- A predefinição é [Londres].
- Carregue na tecla <◀▶> para seleccionar a caixa de fuso horário.
- Carregue em <SET> para <📍> aparecer.
- Carregue na tecla <▲▼> para seleccionar o fuso horário e depois carregue em <SET>. (Volta para <□>.)



- O procedimento de definição de menus é explicado nas páginas 52-53.
- No passo 3, a hora que aparece na parte superior direita do ecrã corresponde à diferença horária comparada com o Tempo Universal Coordenado (UTC). Se não encontrar o seu fuso horário, defina a hora em relação à diferença com o UTC.

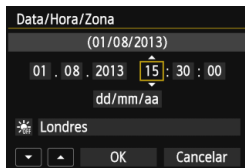

4 Acerte a data e a hora.

- Carregue na tecla <◀▶> para seleccionar o número.
- Carregue em <SET> para <⏸> aparecer.
- Carregue na tecla <▲▼> para definir o valor e depois carregue em <SET>. (Volta para <□>.)

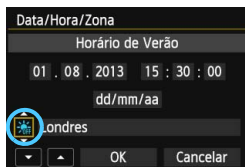

5 Defina a hora de Verão.

- Se necessário, defina a hora de Verão.
- Carregue na tecla <◀▶> para seleccionar [☀️].
- Carregue em <SET> para <⏸> aparecer.
- Carregue na tecla <▲▼> para seleccionar [☀️] e depois carregue em <SET>.
- Se definir a hora de Verão para [☀️], a hora especificada no passo 4 avança 1 hora. Se definir [☀️], a hora de Verão é cancelada e a hora recua 1 hora.

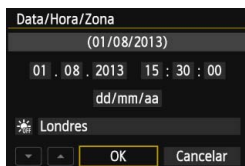

6 Saia da definição.

- Carregue na tecla <◀▶> para seleccionar [OK] e depois carregue em <SET>.
- ▶ A data/hora/fuso horário e a hora de Verão são definidas e volta a aparecer o menu.

⚠ Se guardar a câmara sem a bateria ou se esta se descarregar, a data/hora/fuso horário pode ser reposta(o). Se isso acontecer, defina novamente o fuso horário e a data/hora.

- A data/hora acertada tem efeito depois de carregar em <SET> no passo 6.
- Depois de alterar o fuso horário, verifique se a definição de data/hora está correcta.

MENU Seleccionar o Idioma da Interface

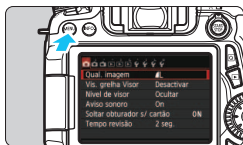

1 Aceda ao ecrã de menu.

- Carregue no botão <MENU> para aceder ao ecrã de menu.

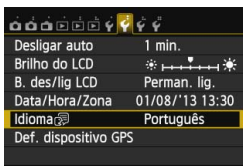

2 No separador [↵2], seleccione [Idioma].

- Carregue na tecla <◀▶> para seleccionar o separador [↵2].
- Carregue na tecla <▲▼> para seleccionar [Idioma] e depois carregue em <SET>.

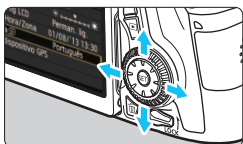

3 Especifique o idioma pretendido.

- Carregue nas teclas <▲▼> <◀▶> para seleccionar o idioma e depois carregue em <SET>.
- ▶ O idioma da interface é alterado.

Colocar e Retirar a Objectiva

A câmara é compatível com todas as objectivas EF e EF-S da Canon.
Não pode utilizar a câmara com objectivas EF-M.

Colocar a Objectiva

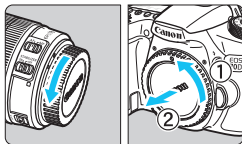

1 Retire as tampas.

- Retire a tampa traseira da objectiva e a tampa do corpo da objectiva, rodando-as na direcção das setas.

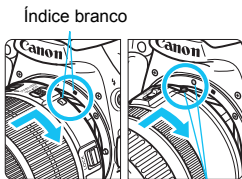

Índice branco

2 Coloque a objectiva.

- Alinhe o índice vermelho ou branco de montagem da objectiva com o índice de montagem da câmara com a mesma cor. Rode a objectiva na direcção da seta, até ouvir um estalido.

Índice vermelho

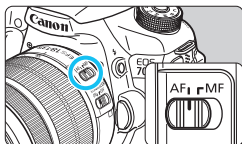

3 Coloque o interruptor de modo da focagem da objectiva na posição <AF>.

- <AF> significa focagem automática.
- Se estiver colocado na posição <MF> (focagem manual), a focagem automática não funciona.

4 Retire a tampa da frente da objectiva.

Reduzir ao Mínimo a Poeira

- Quando mudar de objectiva, faça-o rapidamente num local com o mínimo de poeira.
- Quando guardar a câmara sem uma objectiva instalada, coloque a tampa do corpo.
- Antes de colocar a tampa do corpo, remova o pó da tampa.

Zoom

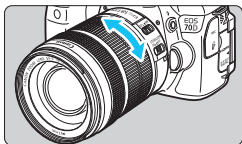

Rode o anel de zoom da objectiva com os dedos.

- Se quiser utilizar o zoom, faça-o antes da focagem. Se rodar o anel de zoom depois de focar o motivo, a imagem pode ficar desfocada.

Retirar a Objectiva

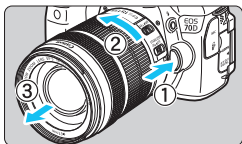

Rode a objectiva, conforme indicado na figura, enquanto carrega no botão de desprendimento.

- Rode a objectiva até ela parar e retire-a da câmara.
- Coloque a tampa traseira da objectiva na objectiva que acabou de retirar.

● Para os proprietários da objectiva EF-S 18-200 mm f/3.5-5.6 IS:

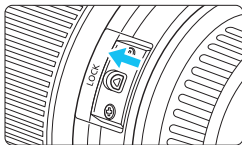

Pode evitar que a objectiva saia para fora enquanto a transporta. Coloque o anel de zoom na posição de grande angular de 18 mm e depois faça deslizar a patilha de bloqueio do anel de zoom para a posição <LOCK>. O anel de zoom só pode ser bloqueado na posição de grande angular.



- Não olhe directamente para o Sol através da objectiva. Se o fizer, pode perder a visão.
- Quando colocar ou retirar uma objectiva, coloque o interruptor de alimentação da câmara na posição <OFF>.
- Se a peça da frente (anel de focagem) da objectiva rodar durante a focagem automática, não toque na peça em rotação.
- Se adquiriu um kit de objectiva com a objectiva EF-S 18-55 mm f/3.5-5.6 IS STM ou EF-S 18-135 mm f/3.5-5.6 IS STM, consulte as “Precauções de Manuseamento” na página 443.



Factor de Conversão de Imagens

Uma vez que o tamanho do sensor de imagem é inferior ao formato de filme de 35 mm, vai parecer que a distância focal da objectiva aumentou 1,6x.

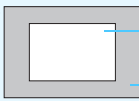

Tamanho do sensor de imagem (Aprox.) (22,5 x 15,0 mm)

Tamanho de imagem de 35 mm (36 x 24 mm)

Colocar a Cobertura da Objectiva

A cobertura da objectiva pode bloquear luz indesejada e reduzir a quantidade de chuva, neve, poeira, etc., na parte da frente da objectiva. Antes de guardar a objectiva numa mala, etc., pode colocar a cobertura ao contrário.

- Se a Objectiva e a Respectiva Cobertura Tiverem um Índice de Montagem

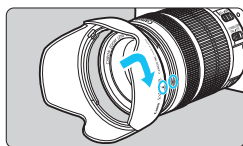

- 1 **Alinhe os pontos vermelhos da cobertura e das extremidades da objectiva e depois rode a cobertura na direcção da seta.**

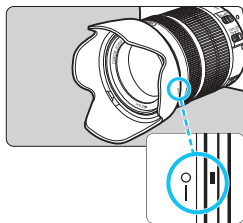

- 2 **Rode a cobertura para a posição mostrada na figura.**

- Rode a cobertura no sentido dos ponteiros do relógio até encaixar com firmeza.

- Se não colocar a cobertura correctamente, poderá obstruir a periferia da imagem, tornando-a escura.
- Quando colocar ou retirar a cobertura, segure-a pela base para a rodar. Se segurar as extremidades da cobertura enquanto a roda, pode deformá-la, impossibilitando a sua rotação.

Objectiva com Image Stabilizer (Estabilizador de Imagem)

Se utilizar o Image Stabilizer (Estabilizador de Imagem) incorporado da objectiva IS, a vibração da câmara é corrigida para que a fotografia não fique desfocada. O procedimento explicado aqui baseia-se na objectiva EF-S 18-135 mm f/3.5-5.6 IS STM, como exemplo.

* IS significa Image Stabilizer (Estabilizador de Imagem).

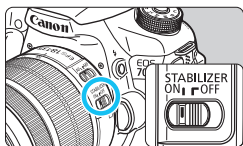

1 Coloque o interruptor IS na posição <ON>.

- Além disso, coloque o interruptor de alimentação da câmara na posição <ON>.

2 Carregue no botão do obturador até meio.

- ▶ O Image Stabilizer (Estabilizador de Imagem) começa a funcionar.

3 Tire a fotografia.

- Se a imagem parecer estável no visor, carregue no botão do obturador até ao fim para tirar a fotografia.



- O Image Stabilizer (Estabilizador de Imagem) não consegue corrigir a desfocagem do motivo, se o motivo se mover na altura da exposição.
- Para obter exposições "bulb", coloque o interruptor IS na posição <OFF>. Se <ON> estiver definido, o Image Stabilizer (Estabilizador de Imagem) pode não funcionar correctamente.
- O Image Stabilizer (Estabilizador de Imagem) pode não ser eficaz em caso de vibração excessiva, como por exemplo, num barco.



- Pode utilizar o Image Stabilizer (Estabilizador de Imagem) com o interruptor de modo da focagem da objectiva na posição <AF> ou <MF>.
- Quando utilizar um tripé, pode continuar a fotografar com o interruptor IS na posição <ON>. Mas, para poupar bateria, deve-se colocar o interruptor IS na posição <OFF>.
- O Image Stabilizer (Estabilizador de Imagem) é eficaz, mesmo se a câmara estiver montada em cima de um monopé.
- Algumas objectivas IS permitem-lhe mudar o modo IS manualmente, de acordo com as condições de disparo. No entanto, as objectivas seguintes mudam o modo IS automaticamente:
 - EF-S 18-55 mm f/3.5-5.6 IS STM
 - EF-S 18-135 mm f/3.5-5.6 IS STM
 - EF-S 18-200 mm f/3.5-5.6 IS

Funcionamento Básico

Ajustar a Claridade do Visor

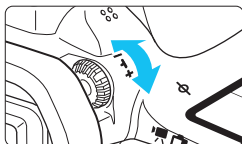

Rode o regulador de ajuste dióptrico.

- Rode o regulador para a esquerda ou para a direita, de modo a que os pontos AF do visor se vejam nitidamente.
- Se for difícil rodar o regulador, retire a ocular (p.183).

Se o ajuste dióptrico da câmara não for suficiente para obter uma imagem nítida no visor, recomenda-se a utilização das Objectivas de Ajuste Dióptrico da série E (vendidas em separado).

Segurar na Câmara

Para obter imagens nítidas, segure bem na câmara, para minimizar a vibração.

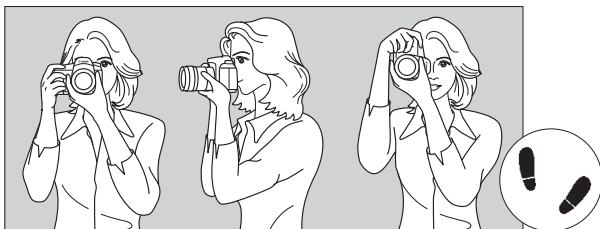

Fotografar na horizontal

Fotografar na vertical

1. Coloque bem a mão direita em volta do punho da câmara.
2. Segure na parte de baixo da objectiva com a mão esquerda.
3. Toque levemente no botão do obturador com o dedo indicador da mão direita.
4. Encoste ligeiramente os braços e cotovelos à parte da frente do corpo.
5. Para manter uma postura estável, coloque um pé ligeiramente à frente do outro.
6. Aproxime a câmara do rosto e olhe pelo visor.

Para fotografar ao mesmo tempo que visualiza o LCD, consulte as páginas 76 e 215.

Botão do Obturador

O botão do obturador tem dois passos. Pode carregar no botão do obturador até meio. Em seguida, pode carregar até ao fim.

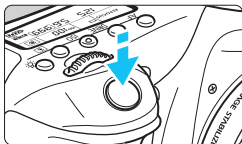

Carregar até meio

Este procedimento activa a focagem automática e o sistema de exposição automática, que define a velocidade do obturador e a abertura.

A definição da exposição (velocidade e abertura do obturador) aparece no visor e no painel LCD (☉4).

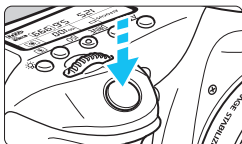

Carregar até ao fim

O obturador desprende-se e a máquina tira a fotografia.

Evitar a Vibração da Câmara

O movimento da câmara sem utilização do tripé no momento da exposição designa-se por vibração da câmara. Pode originar fotografias tremidas. Para evitar a vibração da câmara, faça o seguinte:

- Segure e estabilize a câmara, conforme indicado na página anterior.
- Carregue no botão do obturador até meio para fazer a focagem automática e carregue lentamente até ao fim.



- Nos modos da Zona Criativa, carregar no botão <AF-ON> é o mesmo do que carregar no botão do obturador até meio.
- Se carregar no botão do obturador até ao fim, sem carregar primeiro até meio, ou se carregar no botão do obturador até meio e depois carregar de imediato até ao fim, a câmara demora algum tempo a tirar a fotografia.
- Mesmo durante a visualização do menu, a reprodução de imagens ou a gravação de imagens, pode carregar no botão do obturador até meio para que a câmara volte instantaneamente ao estado de “pronta a disparar”.

Selector de Modos

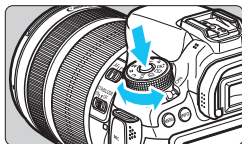



Rode o Selector de Modos ao mesmo tempo que carrega no botão de activação/desactivação no centro do mesmo.

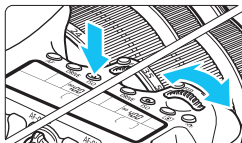

Selector Principal





- (1) Depois de carregar num botão, rode o selector <  >.

Se carregar em <AF> <DRIVE> <ISO> <>, a respectiva função permanece seleccionada durante a duração do temporizador (). Durante este tempo, pode rodar o selector <  > para especificar a definição desejada.

Se a selecção da função for concluída ou se carregar no botão do obturador até meio, a câmara fica pronta a disparar.

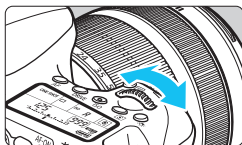
- Utilize este selector para escolher ou definir a operação AF, o modo de avanço, a velocidade ISO, o modo de medição, a selecção de ponto AF, etc.



- (2) Rode apenas o selector <  >.

Enquanto olha para o visor ou painel LCD, rode o selector <  > para especificar a definição desejada.



- Utilize este selector para definir a velocidade e a abertura do obturador, etc.

 É possível efectuar as operações em (1), mesmo com o interruptor <LOCK> voltado para cima (Bloqueio multi-funções, p.48).

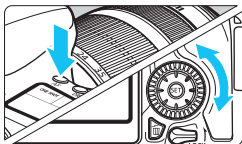
Selector de Controlo Rápido



(1) Depois de carregar num botão, rode o selector < >.

Se carregar em < AF > < DRIVE > < ISO > <  >, a respectiva função permanece seleccionada durante a duração do temporizador ( 6). Durante este tempo, pode rodar o selector <  > para especificar a definição desejada.

Se a selecção da função for concluída ou se carregar no botão do obturador até meio, a câmara fica pronta a disparar.

- Utilize este selector para escolher ou definir a operação AF, o modo de avanço, a velocidade ISO, o modo de medição, a selecção de ponto AF, etc.

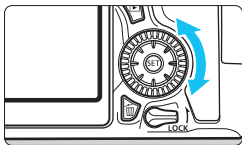

(2) Rode apenas o selector < >.

Enquanto olha para o visor ou painel LCD, rode o selector <  > para especificar a definição desejada.

- Utilize este selector para definir o valor de compensação da exposição, a definição de abertura para exposições manuais, etc.



É possível efectuar as operações em (1), mesmo com o interruptor < **LOCK** > voltado para cima (Bloqueio multi-funções, p.48).

❁ Multicontrolador

O Multicontrolador <❁> dispõe de oito teclas que se inclinam nas direcções indicadas pelas setas.

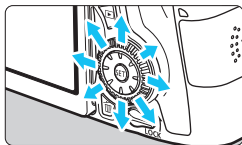

- Utilize as oito teclas para seleccionar o ponto AF, corrigir o balanço de brancos, mover o ponto AF ou a moldura de ampliação durante o disparo no modo Visualização Directa, percorrer imagens ampliadas durante a reprodução, etc.
- Para aceder a menus e ao ecrã Controlo Rápido, o Multicontrolador só funciona nas direcções vertical e horizontal <▲▼> <◀▶>. Não funciona na diagonal.

LOCK Bloqueio Multi-funções

Com a opção [**.F.Pn III-2: Bloqueio multi-funções**] definida (p.375) e o interruptor <LOCK> voltado para cima, impede o Selector Principal, o Selector de Controlo Rápido e o Multicontrolador de se moverem e alterarem uma definição inadvertidamente.

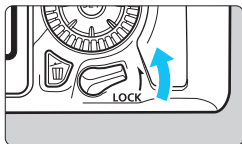



- Interruptor <LOCK> voltado para baixo:
Bloqueio desactivado
- Interruptor <LOCK> voltado para cima:
Bloqueio activado

Se o interruptor <LOCK> estiver voltado para cima e tentar utilizar um dos comandos bloqueados da câmara, <L> aparece no visor e no painel LCD. [LOCK] aparece no visor de definições de funções de disparo (p.49).

Iluminação do Painel LCD



Active()desactive a iluminação do painel LCD carregando no botão < >. Durante uma exposição "bulb", se carregar no botão do obturador até ao fim, desactiva a iluminação do painel LCD.

Visualizar Definições de Funções de Disparo

Após carregar várias vezes no botão <INFO.>, as definições de funções de disparo são apresentadas.

Com as definições de funções de disparo apresentadas, pode rodar o Selector de Modos para ver as definições de cada modo de disparo (p.395).

Se carregar no botão < >, activa o Controlo Rápido das definições de funções de disparo (p.50).

Carregue novamente no botão <INFO.> para desligar o visor.

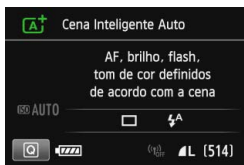

Q Controlo Rápido para Funções de Disparo

Pode seleccionar e definir directamente as funções de disparo apresentadas no LCD. A isto chama-se Controlo Rápido.

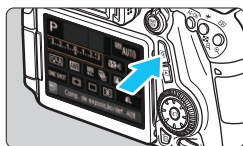

1 Carregue no botão <Q>. (10)

- ▶ Aparece o ecrã Controlo Rápido.

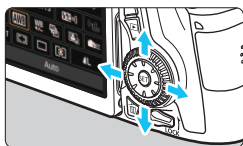

2 Defina as funções pretendidas.

- Carregue nas teclas <▲▼> <◀▶> para seleccionar uma função.
- ▶ A definição da função seleccionada aparece.
- Rode o seletor <☀> ou <☉> para alterar a definição.

Modos da Zona Básica



Modos da Zona Criativa

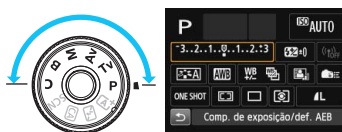

3 Tire a fotografia.

- Carregue no botão do obturador até ao fim para tirar a fotografia.
- ▶ A imagem captada é apresentada.

- Para saber quais as funções que podem ser definidas nos modos da Zona Básica e qual o procedimento de definição, consulte a página 91.
- Nos passos 1 e 2, também pode utilizar o ecrã táctil do LCD (p.54).

Funções que Pode Definir no Ecrã Controlo Rápido

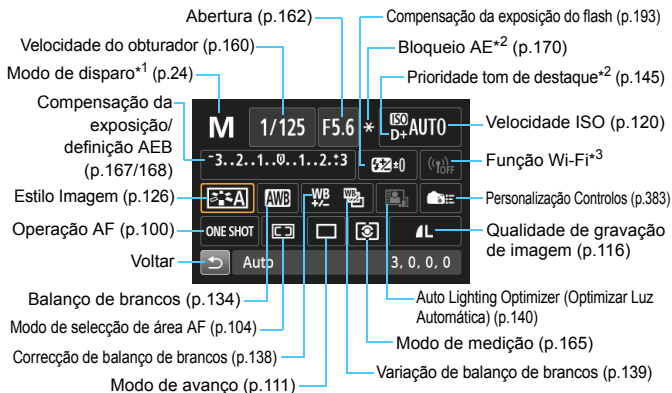

*1: Não é possível definir esta função com o ecrã Controlo Rápido se o Selector de Modos estiver numa posição diferente de <SCN>.

*2: Estas funções não podem ser definidas com o ecrã Controlo Rápido.

*3: Consulte o documento Função Wi-Fi Manual de Instruções.

Ecrã de Definição das Funções



↓ <SET>



- Selecione a função pretendida e carregue em <SET>. Aparece o ecrã de definição da função.
- Rode o selector <☀️> ou <🌑> ou carregue na tecla <◀▶> para alterar as definições. Também há algumas funções que são definidas ao carregar no botão <INFO.>, <📷> ou <🗑️>.
- Carregue em <SET> para finalizar a definição e voltar ao ecrã Controlo Rápido.
- Se seleccionar <📷> (p.383) ou <📷> (p.103) e carregar no botão <MENU>, volta a aparecer o visor de definições de funções de disparo.

MENU Operações de Menu

Pode especificar várias definições com os menus, como a qualidade de gravação de imagem, a data/hora, etc. Ao olhar para o LCD, utilize o botão <MENU>, as teclas <▲▼> <◀▶> e o botão <SET> na parte de trás da câmara.

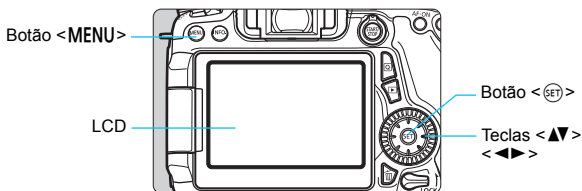

Menus nos Modos da Zona Básica

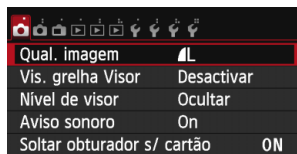
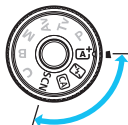

* Alguns separadores e itens de menu não aparecem nos modos da Zona Básica.

Menus nos Modos da Zona Criativa

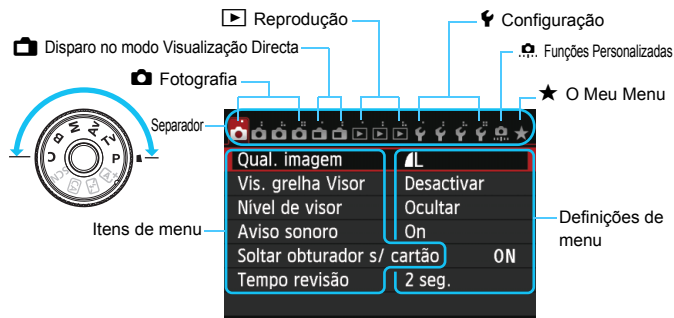

Procedimento de Definição de Menus

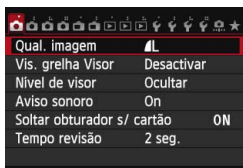

1 Aceda ao ecrã de menu.

- Carregue no botão <MENU> para aceder ao ecrã de menu.

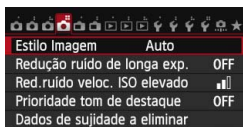

2 Seccione um separador.

- Carregue na tecla <◀▶> para seleccionar um separador de menu.
- Por exemplo, neste manual, "o separador [📷4]" diz respeito ao ecrã apresentado quando selecciona o quarto separador 📷 (Fotografia) a partir do lado esquerdo [📷].



3 Seccione o item pretendido.

- Carregue na tecla <▲▼> para seleccionar o item e depois carregue em <SET>.

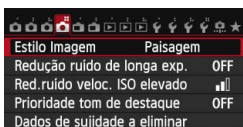

4 Seccione a definição.

- Carregue nas teclas <▲▼> <◀▶> para seleccionar a definição pretendida. (Para algumas definições tem de carregar nas teclas <▲▼> <◀▶> para seleccioná-las.)
- A definição actual é indicada a azul.

5 Ajuste a definição.

- Carregue em <SET> para finalizar as alterações.

6 Saia da definição.

- Carregue no botão <MENU> para voltar ao visor de definições de funções de disparo.



- No passo 2, também pode rodar o selector <🔧> para seleccionar um separador de menu. No passo 4, também pode rodar o selector <🔍> para seleccionar determinadas definições.
- Nos passos 2 a 5, também pode utilizar o ecrã táctil do LCD (p.54).
- Para a descrição das funções de menu daqui em diante, parte-se do princípio de que já carregou no botão <MENU> para visualizar o ecrã de menu.
- Para cancelar a operação, carregue no botão <MENU>.
- Para mais detalhes sobre cada menu, consulte a página 408.

Utilizar o Ecrã Táctil

O LCD é um painel sensível ao toque, podendo tocar nele com os dedos para utilizá-lo.

Tocar

Controlo Rápido (Exemplo)



- Toque com o dedo durante alguns instantes no LCD e depois levante-o.
- Ao tocar, pode seleccionar menus, ícones, etc., que aparecem no LCD.
- Quando é possível efectuar operações com o ecrã táctil, aparece uma moldura à volta do ícone (excepto nos ecrãs de menu). Por exemplo, ao tocar em [Q], aparece o ecrã Controlo Rápido. Ao tocar em [↶], pode voltar ao ecrã anterior.



Operações possíveis, tocando no ecrã

- Definir as funções de menu depois de carregar no botão <MENU>
- Controlo Rápido
- Definir funções depois de carregar no botão <AF>, <DRIVE>, <ISO>, <[Q]>, <[AF]> ou <[DRIVE]>
- Obturador táctil durante o disparo no modo Visualização Directa
- Definir funções durante o disparo no modo Visualização Directa
- Definir funções durante a gravação de filmes
- Operações de reprodução

Arrastar

Ecrã de menu (Exemplo)

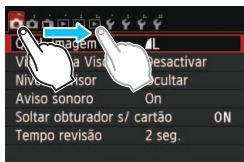

- Deslize o dedo enquanto toca no LCD.

Indicação de escala (Exemplo)

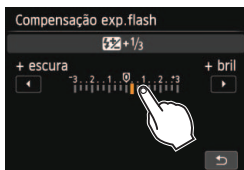

Operações possíveis, arrastando o dedo no ecrã

- Seleccionar um separador ou item de menu depois de carregar no botão <MENU>
- Definir um controlo de escala
- Controlo Rápido
- Definir funções durante o disparo no modo Visualização Directa
- Definir funções durante a gravação de filmes
- Operações de reprodução

MENU Silenciar o Aviso Sonoro Durante as Operações de Toque

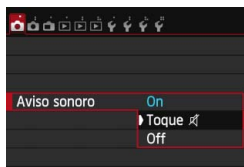

Se a opção [**1**: Aviso sonoro] estiver definida para [**Toque**], o aviso sonoro não é emitido durante as operações de toque.

MENU Definições do Controlo Táctil

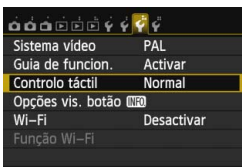

1 Seleccione [Controlo táctil].

- No separador [43], seleccione [Controlo táctil] e carregue em <SET>.

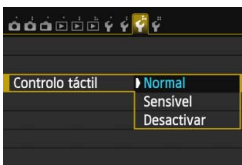

2 Especifique a definição de controlo táctil.

- Seleccione a definição pretendida e carregue em <SET>.
- [Normal] é a definição normal.
- [Sensível] permite uma melhor reacção ao toque do que [Normal]. Experimente utilizar ambas as definições e seleccione a sua preferida.
- Para desactivar as operações do ecrã táctil, seleccione [Desactivar].

Precauções a ter com as Operações do Ecrã Táctil

- Como o LCD não é sensível à pressão, não utilize as unhas ou objectos aguçados, como canetas de ponta de esfera, etc., para as operações de toque.
- Não toque no LCD com os dedos molhados, para as operações do ecrã táctil.
- Se o LCD tiver humidade ou se os seus dedos estiverem molhados, o ecrã táctil pode não responder ou pode funcionar incorrectamente. Nesse caso, desligue a câmara e limpe o LCD com um pano.
- Não coloque nenhuma película protectora (à venda no mercado) ou autocolante no LCD. Se o fizer, a capacidade de resposta ao toque pode ser lenta.
- Se efectuar uma operação de toque de forma rápida com a definição [Sensível] especificada, a capacidade de resposta ao toque pode ser mais lenta.

Antes de Começar

MENU Formatar o Cartão

Se o cartão for novo ou se foi previamente formatado noutra câmara ou num computador, formate-o com a câmara.

⚠ Ao formatar o cartão, todas as imagens e dados nele contidos são apagados. Até as imagens protegidas são apagadas, por isso, certifique-se de que não há nada que queira guardar. Se necessário, transfira as imagens e os dados para um computador, etc., antes de formatar o cartão.

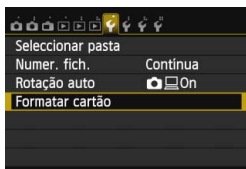

1 Seleccione [Formatar cartão].

- No separador [F1], seleccione [Formatar cartão] e carregue em <SET>.

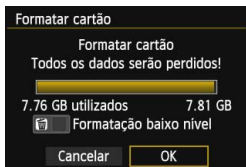

2 Formate o cartão.

- Seleccione [OK] e carregue em <SET>.
- ▶ O cartão é formatado.
- ▶ Quando a formatação estiver concluída, volta a aparecer o menu.
- Para efectuar uma formatação de baixo nível, carregue no botão <W>, para marcar [Formatação baixo nível] com um <✓> e seleccione [OK].

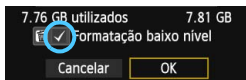



Formate o cartão nos seguintes casos:

- Se o cartão for novo.
- Se o cartão foi formatado numa câmara diferente ou num computador.
- Se o cartão estiver cheio com imagens ou dados.
- Se aparecer um erro relacionado com o cartão (p.432).

Formatação de Baixo Nível

- Efectue uma formatação de baixo nível, se a velocidade de gravação ou leitura do cartão parecer baixa ou se pretender apagar todos os dados do cartão.
- Uma vez que a formatação de baixo nível formata todos os sectores graváveis no cartão, a formatação de baixo nível é ligeiramente mais demorada do que a formatação normal.
- Pode parar a formatação de baixo nível seleccionando [**Cancelar**]. Mesmo neste caso, a formatação normal será concluída e pode utilizar o cartão como habitualmente.



- Quando o cartão é formatado ou são apagados dados, apenas as informações relativas à gestão de ficheiros são alteradas. Nem todos os dados são realmente apagados. Tenha isto em conta quando vender ou quando se desfizer do cartão. Quando se desfizer do cartão, execute uma formatação de baixo nível ou destrua-o fisicamente para evitar a fuga de dados pessoais.
- **Antes de utilizar um novo cartão Eye-Fi, o software no cartão tem de estar instalado no computador. Em seguida, formate o cartão com a câmara.**



- A capacidade do cartão que aparece no ecrã de formatação do cartão pode ser inferior à capacidade indicada no cartão.
- Este dispositivo incorpora tecnologia exFAT licenciada pela Microsoft.

MENU Desactivar o Aviso Sonoro

Pode impedir que o aviso sonoro emita som quando fizer a focagem, quando utilizar o temporizador automático e durante as operações do ecrã táctil.

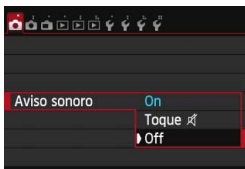

1 Seleccione [Aviso sonoro].

- No separador [1], seleccione [Aviso sonoro] e carregue em < (SET) >.

2 Seleccione [Off].

- Seleccione [Off] e carregue em < (SET) >.
- ▶ O aviso sonoro não será emitido em qualquer operação.
- Se a opção [Toque] estiver seleccionada, o aviso sonoro apenas não será emitido em operações do ecrã táctil.

MENU Definir o Tempo de Desligar/Desligar Automático

Para poupar bateria, a câmara desliga-se automaticamente decorrido o tempo definido de operação inactiva. Se não quiser que a câmara se desligue automaticamente, defina esta opção para [Desactivar].

Depois de a câmara se desligar, pode voltar a ligá-la carregando no botão do obturador ou noutros botões.

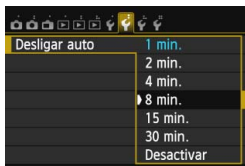

1 Seleccione [Desligar auto].

- No separador [2], seleccione [Desligar auto] e carregue em < (SET) >.

2 Especifique o tempo pretendido.

- Seleccione a definição pretendida e carregue em < (SET) >.



Mesmo que [Desactivar] esteja definida, o LCD desliga-se automaticamente passados 30 minutos para poupar energia. (A câmara não se desliga.)

MENU Definir o Tempo de Revisão da Imagem

Pode definir o tempo de revisão da imagem no LCD imediatamente após a sua captura. Para manter a imagem no ecrã, defina **[Fixar imagem]**. Para não ver a imagem, defina **[Off]**.

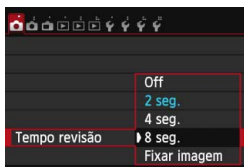

1 Seleccione **[Tempo revisão]**.

- No selector **[1]**, seleccione **[Tempo revisão]** e carregue em **<SET>**.

2 Especifique o tempo pretendido.

- Seleccione a definição pretendida e carregue em **<SET>**.

Se definir **[Fixar imagem]**, a imagem permanece no ecrã até passar o tempo de desligar automático.

MENU Desligar/Ligar o LCD

O ecrã de definições de funções de disparo (p.49) pode ser configurado para ficar visível ou desaparecer quando carrega no botão do obturador até meio.

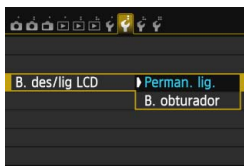

1 Seleccione **[B. des/lig LCD]**.

- No separador **[2]**, seleccione **[B. des/lig LCD]** e carregue em **<SET>**.

2 Especifique a definição pretendida.

- Seleccione a definição pretendida e carregue em **<SET>**.

- **[Perman. lig.]**: O visor permanece ligado, mesmo que carregue no botão do obturador até meio. Para desligar o visor, carregue no botão **<INFO.>**.
- **[B. obturador]**: Se carregar no botão do obturador até meio, o visor desliga-se. Se soltar o botão do obturador, o visor liga-se.

MENU Repor as Predefinições da Câmara ☆

É possível repor as predefinições de funções de disparo e de menu da câmara.

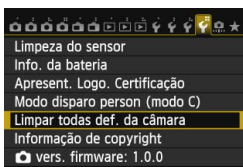

1 Seleccione [Limpar todas def. da câmara].

- No separador [F4], seleccione [Limpar todas def. da câmara] e carregue em <SET>.

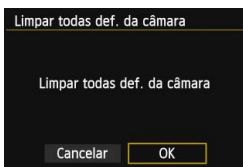

2 Seleccione [OK].

- Seleccione [OK] e carregue em <SET>.
- ▶ Se definir [Limpar todas def. da câmara], repõe as seguintes predefinições da câmara:

Definições de Funções de Disparo

Operação AF	One-Shot AF
Modo de selecção área AF	Selec. auto:19 pt AF
Modo de medição	(Medição matricial)
Velocidade ISO	Auto
Variaç veloc. ISO	Mínima: 100 Máxima: 12800
Variacão ISO auto	Mínima: 100 Máxima: 6400
Velocidade mínima do obturador	Auto
Modo de avanço	(Disparo Único)
Comp.exp./AEB	Cancelada
Compensação da exposição do flash	0 (Zero)

Olh.Ver.On/Off	Off
Exposiç múltipla	Desactivar
Modo HDR	Desact. HDR
Bloqueio de espelho	Desactivar
Vis. grelha Visor	Desactivar
Nível de visor	Ocultar
Funções Personalizadas	Inalterada
Controlo do flash	
Disparo flash	Activar
Velocidade de sincronização de Flash no modo AV	Auto

Definições de Gravação de Imagem

Qual. imagem	
Estilo Imagem	Auto
Auto Lighting Optimizer (Optimizar Luz Automática)	Normal
Correcção de iluminação periférica	Activar/ Dados de correcção guardados
Correcção aberração cromática	Activar/ Dados de correcção guardados
Balanço de brancos	(Auto)
WB Personalizado	Cancelada
Correcção de balanço de brancos	Cancelada
Variação de balanço de brancos	Cancelada
Espaço de cor	sRGB
Redução ruído de longa exp.	Desactivar
Red. ruído veloc. ISO elevado	Normal
Prioridade tom de destaque	Desactivar
Numer. fich.	Contínua
Limpeza auto	Activar
Dados de sujidade a eliminar	Apagar

Definições da Câmara

Desligar auto	1 min.
Aviso sonoro	On
Soltar obturador s/ cartão	Activar
Tempo revisão	2 seg.
Alerta destaque	Desactivar
Vis. ponto AF	Desactivar
Grelha reprodução	Off
Histograma	Brilho
Cont. repr. Filme	Inalterada
Ctrl de HDMI	Desactivar
Saltar imag. c/	(10 imagens)
Rotação auto	On
Brilho do LCD	
Botão desligar/ligar LCD	Perman. lig.
Controlo táctil	Normal
Data/Hora/Zona	Inalterada
Idioma	Inalterada
Sistema vídeo	Inalterada
Guia de funcionalidades	Activar
Opções vis. botão	Todos os itens seleccionados
Modo de disparo personalizado	Inalterada
Informação de copyright	Inalterada
Transmissão Eye-Fi	Desactivar
Definições o Meu Menu	Inalterada
Visualiz.do Meu Menu	Desactiv.
Wi-Fi*	Desactivar

* A EOS 70D (N) não dispõe da função Wi-Fi (Não é apresentada).

Definições de Disparo no Modo Visualização Directa

Disp. Visual. Dir.	Activa
Método AF	⏏+Localizar
AF contínuo	Activar
Obturador táctil	Desactivar
Visual. grelha	Off
Rácio de aspecto	3:2
Simulação de exp.	Activa
Disp. VD Silenc.	Modo 1
Temp. medição	16 seg.

Definições de Gravação de Filmes

Método AF	⏏+Localizar
AF servo de filme	Activar
Disp. VD Silenc.	Modo 1
Temp. medição	16 seg.
Visual. grelha	Off
Tam. grav. filme	1920x1080/IPB
Zoom digital	Desactivar
Gravação de som	Auto
Código de tempo	
Contagem	Inalterada
Def. tempo de início	Inalterada
Cont. grav. Filme	Inalterada
Cont. repr. Filme	Inalterada
Baixar frame	Inalterada
Vídeo instantâneo	Desactivar

Mostrar a Grelha

É possível ver uma grelha no visor para ajudá-lo a endireitar ou compor a imagem.

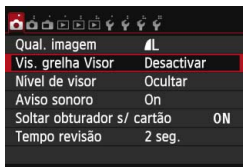

1 Seleccione [Vis. grelha Visor].

- No separador [1], seleccione [Vis. grelha Visor] e carregue em <SET>.

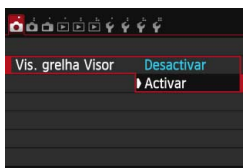

2 Seleccione [Activar].

- Seleccione [Activar] e carregue em <SET>.

- ▶ Quando sair do menu, a grelha vai aparecer no visor.

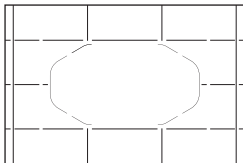

 Também pode aparecer uma grelha no LCD durante o disparo no modo Visualização Directa e a gravação de filmes (p.229, 276).

Mostrar o Nível Electrónico

É possível ver o nível electrónico no LCD e no visor para ajudá-lo a corrigir a inclinação da câmara. Só pode verificar a inclinação horizontal e não a inclinação para a frente/para trás.

Mostrar o Nível Electrónico no LCD

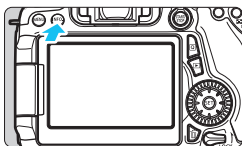

1 Carregue no botão <INFO.>.

- Sempre que carregar no botão <INFO.>, as indicações no ecrã mudam.
- Veja o nível electrónico.

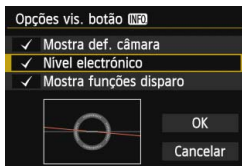

- Se o nível electrónico não aparecer, defina a opção [**3**: Opções vis. botão **INFO.**] para poder consultá-lo (p.394).



Nível horizontal

2 Verifique a inclinação da câmara.

- A inclinação horizontal é apresentada em incrementos de 1°. A escala de inclinação está marcada em incrementos de 5°.
- Quando a linha vermelha passar a verde, significa que a inclinação está praticamente corrigida.



- Até mesmo quando a inclinação é corrigida, pode haver uma margem de erro de $\pm 1^\circ$.
- Se a câmara estiver bastante inclinada, a margem de erro do nível electrónico será maior.



Durante o disparo no modo Visualização Directa e antes da gravação de filmes (excepto com **2**+ Localizar), também pode visualizar o nível electrónico como se descreve acima (p.218, 258). Não é possível ver o nível electrónico durante a gravação de filmes. (O nível electrónico desaparece quando começa a gravar um filme.)

MENU Mostrar o Nível Electrónico no Visor Enquanto Fotografava

É possível ver um nível electrónico simples com um ícone da câmara na parte inferior central do visor. Uma vez que este nível pode ser apresentado enquanto fotografa, torna-se possível corrigir qualquer inclinação quando fotografar com a máquina na mão.

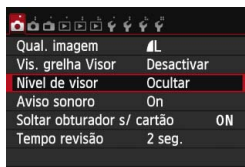

1 Seleccione [Nível de visor].

- No separador [1], seleccione [Nível de visor] e carregue em <SET>.



2 Seleccione [Mostrar].

- Seleccione [Mostrar] e carregue em <SET>.

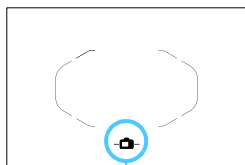

Nível electrónico

3 Carregue no botão do obturador até meio.

- O nível electrónico aparece como se mostra na figura.

Horizontal

Inclinar 1°

Inclinar 2° ou mais

- Esta definição também funciona ao fotografar na vertical.

Até mesmo quando a inclinação é corrigida, pode haver uma margem de erro de $\pm 1^\circ$.

MENU Mostrar o Nível Electrónico no Visor Antes de Fotografar ☆

O visor pode mostrar um nível electrónico e uma grelha utilizando os pontos AF. Esta opção é útil para corrigir qualquer inclinação da câmara antes de fotografar com um tripé.

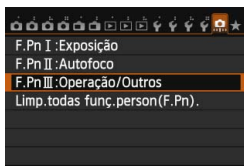

1 Seleccione as Funções Personalizadas III.

- No separador [..], seleccione [F.Pn III:Operação/Outros] e carregue em <SET>.

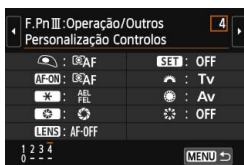

2 Seleccione F.Pn III -4 [Personalização Controlos].

- Carregue na tecla <◀▶> para seleccionar [4: Personalização Controlos] e carregue em <SET>.



3 Seleccione [Botão pré-vis. DOF].

- Seleccione [Botão pré-vis. DOF] e carregue em <SET>.

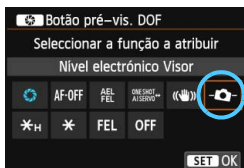

4 Seleccione [-: Nível electrónico Visor].

- Seleccione [-: Nível electrónico Visor] e carregue em <SET>.
- Carregue no botão <MENU> para sair do menu.

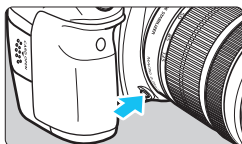

5 Veja o nível electrónico.

- Carregue no botão de pré-visualização de profundidade de campo.
- ▶ O visor mostra um nível electrónico e uma grelha utilizando os pontos AF.

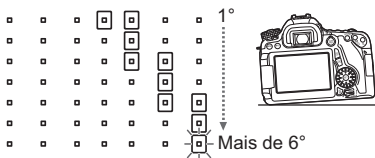
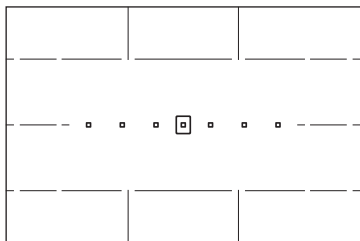

- Até mesmo quando a inclinação é corrigida, pode haver uma margem de erro de $\pm 1^\circ$.
- Se a câmara estiver bastante inclinada, a margem de erro do nível electrónico será maior.
- Se o botão de pré-visualização de profundidade de campo tiver sido atribuído à opção [**Nível electrónico Visor**], a pré-visualização de profundidade de campo (p.163) não funciona.

Guia de Funcionalidades e Ajuda

O Guia de Funcionalidades e a Ajuda apresentam informações sobre funcionalidades da câmara.

Guia de Funcionalidades

O Guia de funcionalidades é apresentado quando altera o modo de disparo ou define uma função de disparo, o disparo no modo Visualização Directa, gravação de filmes ou Controlo Rápido para reprodução e mostra uma breve descrição desse modo, função ou opção. Também apresenta uma descrição quando selecciona uma função ou opção no ecrã Controlo Rápido. Se avançar com a operação, o Guia de funcionalidades desaparece.

● Modo de disparo (Exemplo)

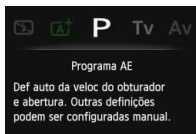
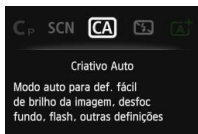

● Controlo Rápido (Exemplo)



Definições de funções de disparo



Disparo no modo Visualização Directa



Reprodução

MENU Desactivar o Guia de Funcionalidades

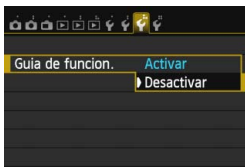

Selecione [Guia de funcion.].

- No separador [F3], selecione [Guia de funcion.] e carregue em <SET>.
- Selecione [Desactivar] e carregue em <SET>.

? Ajuda

Quando a indicação [**INFO**] Ajuda aparece na parte inferior do ecrã de menu, se carregar no botão <**INFO**.> a descrição da função (Ajuda) aparece. Se a função Ajuda encher mais de um ecrã, aparece uma barra de deslocamento no canto direito. Pode rodar o selector <☉> ou carregar na tecla <▲▼> para percorrer.

- Exemplo: [**📷**4: Redução ruído de longa exp.]



INFO.

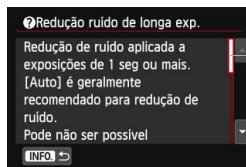

Barra de deslocamento

- Exemplo: [**📷**F.Pn I-1: Incrementos nível de exp.]

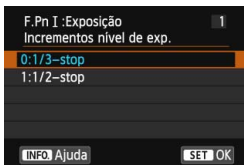

INFO.

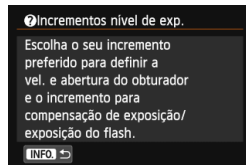

- Exemplo: [**📷**F.Pn II-1: Sensibilidade busca]

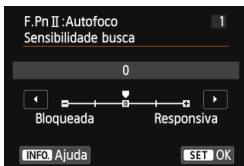

INFO.

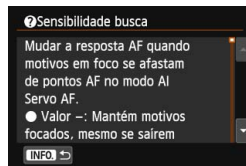

2

Fotografia Básica

Este capítulo explica como utilizar os modos da Zona Básica do Selector de Modos, para obter melhores resultados.

Nos modos da Zona Básica, basta apontar e disparar, porque a câmara define tudo automaticamente (p.91, 404). Além disso, para evitar estragar fotografias devido a erros de utilização, é impossível alterar as principais definições de funções de disparo.

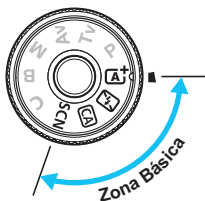

Se colocar o Selector de Modos na posição <SCN> com o LCD desligado, carregue no botão <Q> (p.81) ou <INFO.> (p.394) para verificar qual o modo de disparo definido antes de fotografar.

[A⁺] Fotografia Totalmente Automática (Cena Inteligente Auto) ■

<[A⁺]> é um modo totalmente automático. A câmara analisa a cena e especifica automaticamente as melhores definições. Também ajusta a focagem automaticamente, detectando se o motivo está parado ou em movimento (p.75).



1 Coloque o Selector de Modos na posição **<[A⁺]>**.

- Rode o Selector de Modos ao mesmo tempo que carrega no botão de activação/desactivação no centro do mesmo.

Moldura AF de área

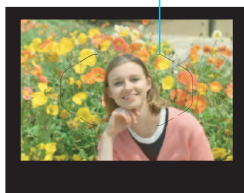

2 Posicione a moldura AF de Área sobre o motivo.

- Todos os pontos AF são utilizados para focar e, normalmente, é focado o objecto mais próximo.
- Se posicionar o centro da moldura AF de Área sobre o motivo, a focagem torna-se mais fácil.

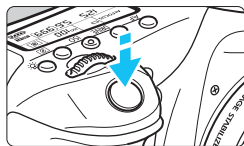

3 Foque o motivo.

- Carregue no botão do obturador até meio. O anel de focagem da objectiva roda para focar.
- ▶ Aparecem os pontos AF que permitem focar. Ao mesmo tempo, ouve-se um aviso sonoro e a luz de confirmação da focagem **<●>** no visor acende-se.
- ▶ Em más condições de iluminação, os pontos AF acendem-se a vermelho durante alguns instantes.
- ▶ Se necessário, o flash incorporado aparece automaticamente.

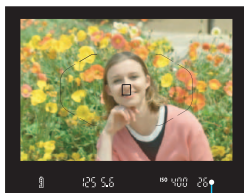

Luz de confirmação da focagem

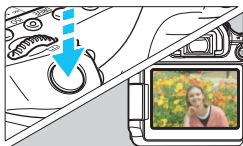

4 Tire a fotografia.

- Carregue no botão do obturador até ao fim para tirar a fotografia.
- ▶ A imagem captada é apresentada durante 2 segundos no LCD.
- Quando terminar de captar a imagem, empurre o flash incorporado para baixo com os dedos.



O modo <**A+**> torna as cores das cenas fotografadas na natureza, exteriores e pôr-do-sol mais impressionantes. Se não conseguir obter a tonalidade de cor desejada, utilize um modo da Zona Criativa, seleccione um Estilo Imagem diferente de <**EA**> e fotografe (p.126).



FAQ

- **A luz de confirmação da focagem <●> pisca e a focagem não é obtida.**

Aponte a moldura AF de Área para uma área com um bom contraste e carregue no botão do obturador até meio (p.45). Se estiver muito próximo do motivo, afaste-se e tente de novo.

- **Vários pontos AF iluminam-se ao mesmo tempo.**

A focagem foi obtida para todos esses pontos. Desde que o ponto AF que cobre o motivo desejado esteja iluminado, pode tirar a fotografia.



- **O aviso sonoro continua a ser emitido a baixo volume. (A luz de confirmação da focagem <●> não se acende.)**

Isso significa que a câmara está a focar continuamente um motivo em movimento. (A luz de confirmação da focagem <●> não se acende.) Pode tirar fotografias nítidas de um motivo em movimento. O bloqueio de focagem (p.75) não funciona neste caso.

- **Se carregar no botão do obturador até meio, o motivo não é focado.**

Se o interruptor de modo da focagem da objectiva estiver na posição <**MF**> (focagem manual), coloque-o na posição <**AF**> (focagem automática).

- **O flash disparou mesmo havendo Sol.**

Se o motivo estiver em contraluz, o flash pode disparar para ajudar a iluminar as zonas escuras do motivo. Se não quiser que o flash dispare, utilize o Controlo Rápido para definir a opção [**Disparo flash**] para [] (p.90) ou defina o modo < > (Flash Desligado) e fotografe (p.77).

- **O flash disparou e a fotografia ficou bastante brilhante.**

Afaste-se mais do motivo e dispare. Quando fotografar com flash, a fotografia pode ficar bastante brilhante (sobreexposição) se o motivo estiver demasiado próximo da câmara.

- **O flash incorporado disparou uma série de vezes, em más condições de iluminação.**

Ao carregar no botão do obturador até meio, o flash incorporado pode disparar várias vezes para ajudar à focagem automática. A isto chama-se luz auxiliar AF. O seu alcance efectivo é de aprox. 4 metros.

- **Ao utilizar o flash, a parte de baixo da fotografia ficou com uma tonalidade escura não natural.**



O motivo estava demasiado próximo da câmara e o corpo da objectiva originou o aparecimento de uma sombra. Afaste-se mais do motivo e dispare. Se a objectiva tiver uma cobertura instalada, retire-a antes de tirar fotografias com flash.

Técnicas Auto Total (Cena Inteligente Auto)

Recompor a Imagem



Oriente o motivo mais para a esquerda ou mais para a direita, consoante a cena, para obter um fundo equilibrado e uma boa perspectiva.

No modo < >, enquanto carrega no botão do obturador até meio para focar um motivo parado, a focagem fica bloqueada. Depois, pode recompôr a imagem e carregar no botão do obturador até ao fim para tirar a fotografia. Isto designa-se “bloqueio de focagem”. Também é possível utilizar o bloqueio de focagem noutros modos da Zona Básica (excepto < >).

Fotografar um Motivo em Movimento



No modo < >, se o motivo se mexer (a distância até à câmara muda) durante ou após a focagem, a função AI Servo AF é activada para focar o motivo continuamente. (O aviso sonoro continua a ser emitido a baixo volume.) A focagem será contínua desde que continue a apontar a moldura AF de Área para o motivo, carregando sem soltar o botão do obturador até meio. Quando quiser tirar a fotografia, carregue no botão do obturador até ao fim.

Disparo no modo Visualização Directa

Pode fotografar enquanto visualiza a imagem no LCD. A este procedimento chama-se “Disparo no modo Visualização Directa”. Para obter detalhes, consulte a página 215.

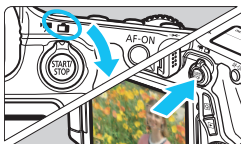

1 Coloque o interruptor de disparo no modo Visualização Directa/Gravação de filmes na posição <  >.

2 Veja a imagem no modo Visualização Directa no LCD.

- Carregue no botão <  >.
- ▶ A imagem no modo Visualização Directa aparece no LCD.



3 Foque o motivo.

- Carregue no botão do obturador até meio para focar.
- ▶ Quando conseguir focar, o ponto AF fica verde e ouve-se o aviso sonoro.

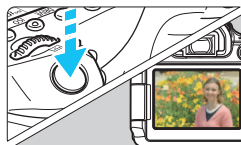

4 Tire a fotografia.

- Carregue no botão do obturador até ao fim.
- ▶ A fotografia é tirada e a imagem captada aparece no LCD.
- ▶ Depois da revisão da imagem, a câmara volta automaticamente ao disparo no modo Visualização Directa.
- Carregue no botão <  > para terminar o disparo no modo Visualização Directa.

Também pode rodar o LCD em várias direcções (p.34).



Ângulo normal



Ângulo baixo



Ângulo alto

Desactivar o Flash

<  > é um modo de disparo totalmente automático que não utiliza flash. É útil em museus, aquários e outros locais onde a utilização do flash seja proibida. Este modo também é indicado para captar a atmosfera de uma cena, como uma cena à luz de velas.

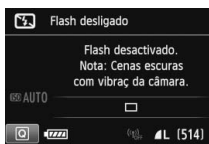
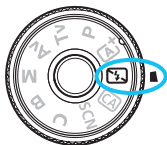

Sugestões de Fotografia

- **Se a indicação numérica do visor piscar, evite a vibração da câmara.**
Em más condições de iluminação, em que existe maior probabilidade de vibração da câmara, a indicação de velocidade do obturador aparece a piscar no visor. Segure bem a câmara ou utilize um tripé. Quando utilizar uma objectiva zoom, utilize a parte de grande angular para evitar desfocar a imagem devido a vibração da câmara.
- **Tirar retratos sem flash.**
Em más condições de iluminação, diga ao motivo para se manter imóvel até a fotografia ser tirada. Qualquer movimento do motivo durante a captação de imagens pode fazer com que o motivo fique desfocado na imagem.

CA Fotografar Criativo Auto

No modo <CA>, pode tornar o fundo desfocado e alterar o modo de avanço e o disparo do flash de forma fácil. Também pode escolher o ambiente que pretende transmitir nas suas imagens. As predefinições são iguais às do modo <A+>.

* CA significa Criativo Auto.



1 Coloque o Selector de Modos na posição <CA>.

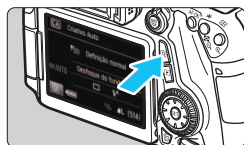

2 Carregue no botão <Q>. (10)
▶ Aparece o ecrã Controlo Rápido.

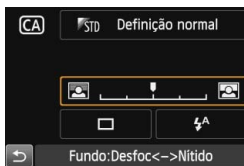

3 Defina a função pretendida.

- Carregue nas teclas <▲▼> <◀▶> para seleccionar uma função.
- ▶ Aparecem a função seleccionada e o Guia de funcionalidades (p.69).
- Para ficar a saber o procedimento de definição e os detalhes de cada função, consulte as páginas 79-80.

4 Tire a fotografia.

- Carregue no botão do obturador até ao fim para tirar a fotografia.

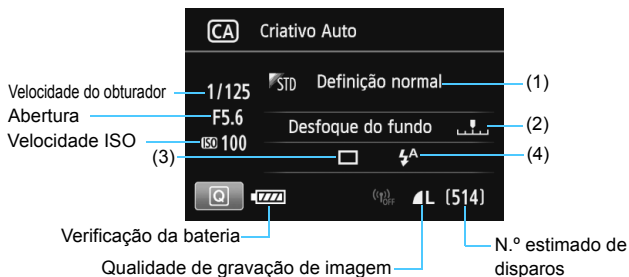

Carregar no botão <Q> permite-lhe efectuar as seguintes definições:



(1) Fotografias com base no ambiente

Podemos escolher a atmosfera que pretende transmitir nas suas imagens. Rode o selector <☀️> ou <🌙> para seleccionar o ambiente pretendido. Se carregar em <SET> também pode seleccioná-lo a partir de uma lista. Para obter detalhes, consulte a página 92.

(2) Tornar o fundo desfocado/nítido



Se mover a marca de índice para a esquerda, o fundo vai parecer mais desfocado. Se a mover para a direita, o fundo vai parecer mais focado. Defina-a carregando na tecla <◀▶>. Também pode rodar o selector <☀️> ou <🌙> para mover a marca. Se quiser tornar o fundo desfocado, consulte “Fotografar Retratos”, na página 82. Dependendo da objectiva e das condições de disparo, o fundo pode não parecer tão desfocado. Esta função não pode ser especificada (fica esbatida) enquanto o flash incorporado estiver elevado no modo <⚡> ou <⚡A>. Se utilizar o flash, esta definição não é aplicada.

(3) Modo de avanço: Rode o selector < > ou < > para seleccionar o modo de avanço pretendido. Se carregar em < > também pode seleccioná-lo a partir de uma lista.

< > **Disparo Único:**

Fotografar uma imagem de cada vez.

< H > **Disparo contínuo de alta velocidade:**

Enquanto carregar sem soltar o botão do obturador até ao fim, a máquina tira fotografias continuamente. Pode tirar até aprox. 7,0 fotografias por segundo.

< > **Disparo contínuo de baixa velocidade:**

Enquanto carregar sem soltar o botão do obturador até ao fim, a máquina tira fotografias continuamente. Pode tirar até aprox. 3,0 fotografias por segundo.

< S > **Disparo único silencioso:**

Disparo único com menos ruído de disparo do que < >.



< S > **Disparo contínuo silencioso:**

Disparo contínuo (máx. de aprox. 3,0 fotografias por segundo) com um som do obturador inferior a < >.

< > **Temp. auto:10seg/Contr. remoto:**

< 2 > **Temp. auto:2seg/Contr. remoto:**



A fotografia é tirada 10 segundos ou 2 segundos depois de carregar no botão do obturador. Também pode utilizar um telecomando.

(4) Disparo flash: Rode o selector < > ou < > para seleccionar a definição pretendida. Se carregar em < > também pode seleccioná-lo a partir de uma lista.

< A > **Auto flash** : O flash dispara automaticamente quando necessário.

< > **Flash ligado** : O flash dispara sempre.

< > **Flash desligado** : O flash está desactivado.

-  ● Se utilizar o temporizador automático, consulte as  notas na página 113.
- Se utilizar < >, consulte "Desactivar o Flash", na página 77.

SCN: Modo de Cena Especial

A câmara escolhe automaticamente as definições adequadas quando selecciona um modo de disparo para o seu motivo ou cena.



1 Coloque o Selector de Modos na posição <SCN>.

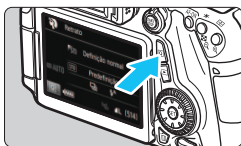

2 Carregue no botão <Q>. (10)

▶ Aparece o ecrã Controlo Rápido.

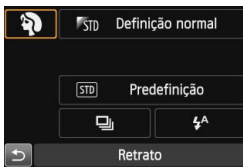

3 Selecciona um modo de disparo.

- Carregue nas teclas <▲▼> <◀▶> para seleccionar o ícone de um modo de disparo.
- Rode o selector <☀> ou <☾> para seleccionar um modo de disparo.
- Também pode seleccionar o ícone do modo de disparo e carregar em <SET> para seleccionar um dos modos de disparo apresentados na lista.

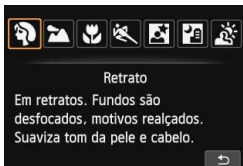

Modos de Disparo Disponíveis no Modo <SCN>

Modo de Disparo	Página
Retrato	p.82
Paisagem	p.83
Grande plano	p.84
Desporto	p.85

Modo de Disparo	Página
Retrato nocturno	p.86
Cena Noct. Portátil	p.87
Contr. Contraluz HDR	p.88

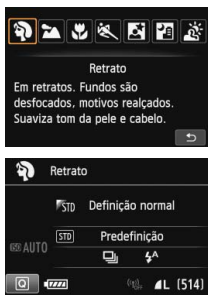

Fotografar Retratos

O modo <> (Retrato) desfoca o fundo para destacar a pessoa. Além disso, suaviza também os tons de pele e os cabelos.



Sugestões de Fotografia

- **Quanto maior a distância entre o motivo e o fundo, melhor.**
Quanto maior a distância entre o motivo e o fundo, mais desfocado fica o fundo. Além disso, o motivo fica mais realçado num fundo totalmente escuro.
- **Utilize uma teleobjectiva.**
Se tiver uma objectiva zoom, utilize o fim da teleobjectiva para preencher por completo a moldura com a imagem da pessoa da cintura para cima. Aproxime-se mais, se for necessário.
- **Foque o rosto.**
Verifique se o ponto AF que cobre o rosto está a piscar. Para grandes planos do rosto, foque os olhos.

 A predefinição é <> (disparo contínuo de baixa velocidade). Se carregar sem soltar o botão do obturador, consegue tirar fotografias continuamente, de modo a captar alterações subtis nas poses e expressões faciais do motivo (máx. aprox. 3,0 fotografias/seg.).

Fotografar Paisagens

Utilize o modo <> (Paisagem) para panoramas amplos ou para uma boa focagem dos motivos em primeiro e segundo plano. Para azuis e verdes vivos e imagens nítidas com contornos bem definidos.

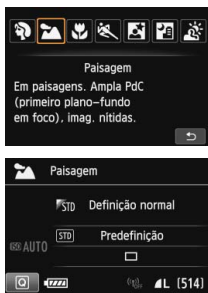

Sugestões de Fotografia

- **Com uma objectiva zoom, utilize a parte de grande angular.**
Se utilizar a parte de grande angular de uma objectiva zoom, tanto os objectos próximos como os distantes ficam mais bem focados do que com o fim da teleobjectiva. Também dá maior amplitude às paisagens.
- **Fotografar cenas nocturnas.**
O modo <> também é adequado para cenas nocturnas porque desactiva o flash incorporado. Quando fotografar cenas nocturnas, utilize um tripé para evitar a vibração da câmara.
- **O flash incorporado não se acende, mesmo em contraluz ou em más condições de iluminação.**
- **Se estiver a utilizar um Speedlite externo, o Speedlite dispara.**

Fotografar Grandes Planos

Se quiser fotografar flores ou pequenos objectos de perto, utilize o modo <> (Grande plano). Para tornar maiores os objectos pequenos, utilize uma objectiva macro (vendida em separado).

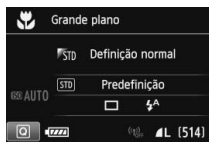



Sugestões de Fotografia

- **Utilize um fundo simples.**

Um fundo simples permite que objectos pequenos, como uma flor, se destaquem mais.

- **Aproxime-se o máximo possível do motivo.**

Verifique a distância mínima de focagem da objectiva. Algumas objectivas têm indicações, tais como <**MACRO 0.39m/1.3ft**>. A distância mínima de focagem da objectiva é medida desde a marca <> (plano focal) existente na parte superior da câmara ao motivo. Se estiver demasiado próximo do motivo, a luz de confirmação da focagem <> começa a piscar.

Se utilizar o flash e a parte de baixo da imagem parecer involuntariamente escura, afaste-se do motivo.

- **Com uma objectiva zoom, utilize o fim da teleobjectiva.**

Se tiver uma objectiva zoom colocada e se utilizar o fim da teleobjectiva, o motivo parece maior.

Fotografar Motivos em Movimento

Utilize o modo < > (Desporto) para fotografar um motivo em movimento, como uma criança a correr ou um veículo em movimento.

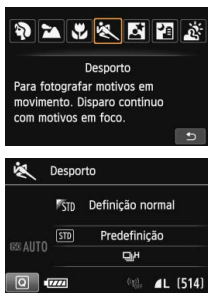

Sugestões de Fotografia

- **Utilize uma teleobjectiva.**

É recomendável utilizar uma teleobjectiva para disparar à distância.

- **Acompanhe o motivo com a moldura AF de Área.**

Aponte o ponto AF central para o motivo e carregue no botão do obturador até meio para iniciar a focagem automática na moldura AF de Área. Durante a focagem automática, o aviso sonoro é emitido a baixo volume. Se não for possível focar, a luz de confirmação da focagem < > começa a piscar.

A predefinição é < H > (disparo contínuo de alta velocidade).

Quando quiser tirar a fotografia, carregue no botão do obturador até ao fim. Se carregar sem soltar o botão do obturador, pode manter a focagem automática durante o disparo contínuo do movimento do motivo (máx. de aprox. 7,0 fotografias por seg.).





- Em más condições de iluminação, em que existe maior probabilidade de vibração da câmara, a indicação de velocidade do obturador aparece a piscar no canto inferior esquerdo do visor. Segure bem a câmara e dispare.
- Se estiver a utilizar um Speedlite externo, o Speedlite dispara.

Fotografar Retratos Nocturnos (com um Tripé) ■

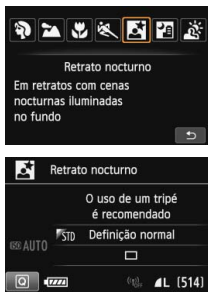
Para fotografar pessoas à noite e obter um fundo com uma cena nocturna de aspecto natural, utilize o modo < > (Retrato nocturno). Recomenda-se a utilização de um tripé.



Sugestões de Fotografia

- **Utilize uma objectiva de grande angular e um tripé.**
Se utilizar uma objectiva zoom, utilize a parte de grande angular, para obter uma vista nocturna ampla. Utilize também um tripé para evitar a vibração da câmara.
- **Verifique o brilho do motivo.**
Em más condições de iluminação, o flash incorporado dispara automaticamente para obter uma boa exposição do motivo. Depois de disparar, é recomendável reproduzir a imagem para verificar o brilho da imagem. Se o motivo parecer escuro, aproxime-se e dispare novamente.
- **Tire fotografias também noutra modo de disparo.**
Como a vibração da câmara é mais provável em fotografia nocturna, recomenda-se que fotografe igualmente com < > e < >.

-  ● Diga ao motivo para se manter imóvel mesmo após o flash disparar.
- Se utilizar o temporizador automático em conjunto com o flash, a lâmpada do temporizador automático acende-se durante alguns instantes depois de tirada a fotografia.
- Consulte as precauções na página 89.

Fotografar Cenas Nocturnas (sem Tripé)

Se fotografar uma cena nocturna, utilize um tripé para obter os melhores resultados. No entanto, com o modo <> (Cena Noct. Portátil), pode captar cenas nocturnas segurando a câmara com a mão. Neste modo, são efectuados quatro disparos contínuos para cada imagem e é gravada uma imagem clara com baixa vibração da câmara.

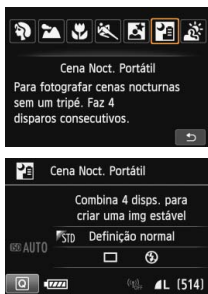



Sugestões de Fotografia

- **Segure bem na câmara.**

Durante a captação de imagens, segure bem na câmara e evite oscilações. Neste modo, quatro imagens são alinhadas e fundidas numa única imagem. No entanto, se uma das quatro imagens estiver bastante desalinhada devido à vibração da câmara, pode não ser possível alinhá-las correctamente na imagem final.

- **Para fotografar pessoas, ligue o flash.**

Se pretender incluir pessoas na imagem, carregue no botão < > e defina < > (Flash ligado). Para tirar um retrato com qualidade, a primeira fotografia é tirada com flash. Diga à pessoa para não se mexer, até serem efectuados os quatro disparos contínuos.

 Consulte as precauções na página 89.

Fotografar Cenas em Contraluz

Se captar uma cena com áreas claras e escuras, utilize o modo <  > (Contraluz HDR). Ao captar uma imagem neste modo, são efectuados três disparos contínuos, com exposições diferentes. Isto resulta numa imagem, com um intervalo tonal abrangente, em que foram reduzidas as sombras bloqueadas devido à contraluz.

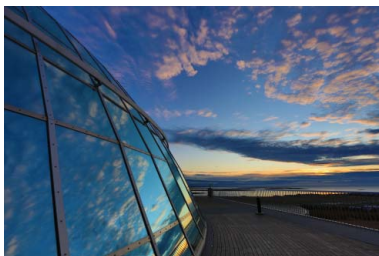
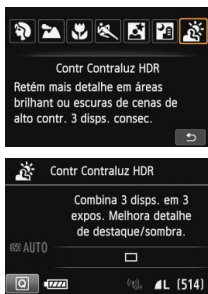

Sugestões de Fotografia

● **Segure bem na câmara.**

Durante a captação de imagens, segure bem na câmara e evite oscilações. Neste modo, três imagens são alinhadas e fundidas numa única imagem. No entanto, se uma das três imagens estiver bastante desalinhada devido à vibração da câmara, pode não ser possível alinhá-las correctamente na imagem final.

-  Não é possível fotografar com flash. Em más condições de iluminação, é emitida a luz auxiliar AF (p.102).
- Consulte as precauções na página 89-90.

 HDR significa Alta Variação Dinâmica.



Precauções Relativamente a <M> Retrato nocturno e <P> Cena Noct. Portátil

- Durante o disparo no modo Visualização Directa, pode ser difícil focar pontos de luz tal como os que aparecem numa cena nocturna. Nesse caso, coloque o interruptor de modo da focagem da objectiva na posição <MF> e foque manualmente.

Precauções Relativamente a <P> Cena Noct. Portátil e <S> Contr Contraluz HDR

- Em comparação com outros modos de disparo, a área de captação de imagem é menor.
- Não pode seleccionar RAW ou RAW+JPEG. Se definir RAW, a imagem é gravada com a qualidade **L**. Além disso, se definir RAW+JPEG, a imagem é gravada com qualidade JPEG.
- Se fotografar um motivo em movimento, o movimento do motivo pode originar imagens residuais ou a área em redor do motivo pode ficar escura.
- A opção de alinhamento de imagens pode não funcionar devidamente com padrões repetitivos (grades, riscas, etc.), com imagens planas ou que tenham uma única tonalidade, ou com fotografias muito desalinhadas devido à vibração da câmara.
- A gravação da imagem para o cartão é mais demorada do que na captação normal de imagens. Durante o processamento das imagens, aparece **"buSY"** no visor e no painel LCD e só pode voltar a fotografar quando o processamento estiver concluído.
- Se o modo de disparo estiver definido para <P> ou <S>, não é possível efectuar a impressão directa (p.346).

Precauções Relativamente a <M> Retrato nocturno

- Durante o disparo no modo Visualização Directa, pode ser difícil focar se o rosto do motivo parecer escuro. Nesse caso, coloque o interruptor de modo da focagem da objectiva na posição <MF> e foque manualmente.

Precauções Relativamente a <P> Cena Noct. Portátil

- Quando fotografar com flash, a fotografia pode ficar bastante brilhante (sobreexposição) se o motivo estiver demasiado próximo da câmara.
- Se utilizar o flash para captar cenas nocturnas em más condições de iluminação, pode não ser possível alinhar as imagens correctamente. Tal pode originar uma fotografia desfocada.
- Se utilizar o flash e a pessoa que pretende fotografar estiver suficientemente próxima do fundo para também ser iluminada pelo flash, pode não ser possível alinhar as imagens correctamente. Tal pode originar uma fotografia desfocada. Também podem aparecer sombras pouco naturais e cores inadequadas.
- Cobertura de flash de Speedlite externo
 - Quando utilizar um Speedlite com a definição de cobertura de flash automática, a posição de zoom é fixa para a parte de grande angular, independentemente da posição de zoom da objectiva.
 - Se utilizar um Speedlite que necessite da definição de cobertura de flash manual, coloque a cabeça de flash para a posição de grande angular (normal).



Precauções Relativamente a <☐> Contr Contraluz HDR

- A imagem pode não ter uma gradação suave e pode parecer irregular ou ter bastante ruído.
- O Contr Contraluz HDR pode não ser eficaz em cenas que tenham uma contraluz excessiva ou um contraste demasiado elevado.

☐ Controlo Rápido

Nos modos da Zona Básica, quando aparecer o ecrã das definições de funções de disparo, pode carregar no botão <☐> para aceder ao ecrã Controlo Rápido. A tabela na página seguinte mostra as funções que podem ser definidas com o ecrã Controlo Rápido em cada modo de Zona Básica.

1 Com o Selector de Modos, defina um modo da Zona Básica.

2 Carregue no botão <☐>. (☑10)
▶ Aparece o ecrã Controlo Rápido.

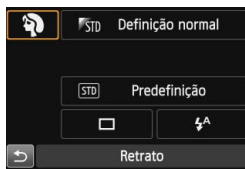

Exemplo: Modo Retrato

3 Defina as funções pretendidas.

- Carregue nas teclas <▲▼> <◀▶> para seleccionar uma função.
- ▶ Aparecem a função seleccionada e o Guia de funcionalidades (p.69).
- Também pode seleccionar funções com o selector <☀> ou <☼>.

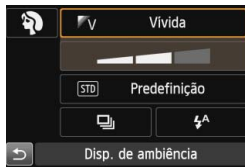

Funções que Pode Definir nos Modos da Zona Básica

●: Predefinição ○: Seleccionável pelo utilizador □: Não seleccionável

Função		A ⁺	M	CA	SCN	
Modo de avanço	□: Disparo Único	●	●	●	○	●
	H: Disparo contínuo de alta velocidade	○	○	○	○	○
	L: Disparo contínuo de baixa velocidade	○	○	○	●	○
	□S: Disparo único silencioso	○	○	○	○	○
	S: Disparo contínuo silencioso	○	○	○	○	○
	Temporizador automático (p.113)	T	○	○	○	○
T ₂		○	○	○	○	○
Disparo flash	A: Auto flash	●		●	●	
	L: Flash ligado (Dispara sempre)	○		○	○	
	D: Flash desligado	○	●	○	○	●
Disp. de ambiência (p.92)				○	○	○
Disp. de luz/cena (p.96)					○	○
Tornar o fundo desfocado/nítido (p.79)				○		

Função		SCN				
Modo de avanço	□: Disparo Único	●	○	●	●	●
	H: Disparo contínuo de alta velocidade	○	●	○	○	○
	L: Disparo contínuo de baixa velocidade	○	○	○	○	○
	□S: Disparo único silencioso	○	○	○	○	○
	S: Disparo contínuo silencioso	○	○	○	○	○
	Temporizador automático (p.113)	T	○	○	○	○
T ₂		○	○	○	○	○
Disparo flash	A: Auto flash	●		●		
	L: Flash ligado (Dispara sempre)	○			○	
	D: Flash desligado	○	●		●	●
Disp. de ambiência (p.92)		○	○	○	○	
Disp. de luz/cena (p.96)		○	○			
Tornar o fundo desfocado/nítido (p.79)						

* Se alterar o modo de disparo ou colocar o interruptor de alimentação na posição <OFF>, repõe as predefinições (excepto o temporizador automático).

Disparo por Selecção do Ambiente

Excepto nos modos <[CA+]>, <[CA]> e <[CA-]> da Zona Básica, pode seleccionar o ambiente de captação de imagens.

Ambiente	[CA]	SCN						Efeito do Ambiente
		[SCN1]	[SCN2]	[SCN3]	[SCN4]	[SCN5]	[SCN6]	
[STD] Definição normal	<input type="radio"/>	<input type="radio"/>	<input type="radio"/>	<input type="radio"/>	<input type="radio"/>	<input type="radio"/>	<input type="radio"/>	Sem definição
[V] Vívida	<input type="radio"/>	<input type="radio"/>	<input type="radio"/>	<input type="radio"/>	<input type="radio"/>	<input type="radio"/>	<input type="radio"/>	Baixa / Normal / Forte
[S] Suave	<input type="radio"/>	<input type="radio"/>	<input type="radio"/>	<input type="radio"/>	<input type="radio"/>	<input type="radio"/>	<input type="radio"/>	Baixa / Normal / Forte
[W] Quente	<input type="radio"/>	<input type="radio"/>	<input type="radio"/>	<input type="radio"/>	<input type="radio"/>	<input type="radio"/>	<input type="radio"/>	Baixa / Normal / Forte
[I] Intensa	<input type="radio"/>	<input type="radio"/>	<input type="radio"/>	<input type="radio"/>	<input type="radio"/>	<input type="radio"/>	<input type="radio"/>	Baixa / Normal / Forte
[C] Fria	<input type="radio"/>	<input type="radio"/>	<input type="radio"/>	<input type="radio"/>	<input type="radio"/>	<input type="radio"/>	<input type="radio"/>	Baixa / Normal / Forte
[B] Mais brilhante	<input type="radio"/>	<input type="radio"/>	<input type="radio"/>	<input type="radio"/>	<input type="radio"/>	<input type="radio"/>	<input type="radio"/>	Baixa / Média / Alta
[D] Mais escura	<input type="radio"/>	<input type="radio"/>	<input type="radio"/>	<input type="radio"/>	<input type="radio"/>	<input type="radio"/>	<input type="radio"/>	Baixa / Média / Alta
[M] Monocromática	<input type="radio"/>	<input type="radio"/>	<input type="radio"/>	<input type="radio"/>	<input type="radio"/>	<input type="radio"/>	<input type="radio"/>	Azul / P/B / Sépia

1 Defina o modo de disparo para <[CA]> ou <SCN>.

- Se o modo de disparo for <SCN>, defina uma das seguintes opções: <[SCN1]>, <[SCN2]>, <[SCN3]>, <[SCN4]>, <[SCN5]> ou <[SCN6]>.

2 Coloque o interruptor de disparo no modo Visualização Directa/Gravação de filmes na posição <[CA]>.

3 Veja a imagem no modo Visualização Directa.

- Carregue no botão <[START/STOP]> para ver a imagem no modo Visualização Directa.

4 No ecrã Controlo Rápido, seleccione o ambiente pretendido.

- Carregue no botão <[Q]> ([10]).
- Carregue na tecla <[▲]> para seleccionar [STD] Definição normal. [Disp. de ambiental] aparece no ecrã.
- Carregue na tecla <[◀]> para seleccionar o ambiente pretendido.



- ▶ No LCD, aparece o aspecto final da imagem com o ambiente seleccionado.



5 Defina o efeito do ambiente.

- Carregue na tecla <▲▼> para seleccionar a barra de efeitos até [Efeito] aparecer na parte inferior.
- Carregue na tecla <◀▶> para seleccionar o efeito pretendido.

6 Tire a fotografia.

- Carregue no botão do obturador até ao fim para tirar a fotografia.
- Para voltar ao disparo através do visor, carregue no botão <START/STOP> para sair do disparo no modo Visualização Directa. Em seguida, carregue no botão do obturador até ao fim para tirar a fotografia.
- Se alterar o modo de disparo ou colocar o interruptor de alimentação na posição <OFF>, é reposta a definição [STANDARD Definição normal].



- A imagem no modo Visualização Directa apresentada com a definição de ambiente aplicada não é exactamente igual à fotografia real.
- Se utilizar o flash, pode diminuir a eficácia do efeito do ambiente.
- Em locais exteriores com uma forte luminosidade, a imagem no modo Visualização Directa que vê no LCD pode não apresentar exactamente o mesmo brilho ou ambiente da fotografia real. Defina a opção [2: Brilho do LCD] para o nível 4 e veja a imagem no modo Visualização Directa sem que o LCD seja afectado pela luz dispersa.



Se não quiser que a imagem no modo Visualização Directa seja apresentada enquanto define as funções, carregue no botão <Q> após o passo 1 e especifique [Disp. de ambiência] e [Efeito].

Definições de Ambiente

Definição normal

Características de imagem normais para o respectivo modo de disparo. O modo <👤> tem características de imagem ideais para retratos e o modo <🌄> foi concebido para paisagens. Cada ambiente é uma modificação das características de imagem do respectivo modo de disparo.

Vívida

A imagem do motivo é nítida e as cores são vivas. As fotografias tiradas com este modo causam um maior impacto do que com [ **Definição normal**].

Suave

A imagem do motivo é mais suave e requintada. Adequado para retratos, animais, flores, etc.

Quente

A imagem do motivo é mais suave e as cores mais quentes. Adequado para retratos, animais e outros motivos aos quais pretende dar cores mais quentes.

Intensa

Ao mesmo tempo que o brilho geral é ligeiramente reduzido, o motivo é realçado para um maior impacto. Destaca os motivos, como seres humanos ou seres vivos.

Fria

O brilho geral é ligeiramente reduzido com um matiz de cores mais frias. Um motivo à sombra terá um aspecto mais calmo e causará maior impacto.

 **Mais brilhante**

A imagem fica mais clara.

 **Mais escura**

A imagem fica mais escura.

 **Monocromática**

A imagem fica monocromática. Pode seleccionar, como cor monocromática, o preto e branco, o sépia ou o azul. Se seleccionar **[Monocromática]**, <  > aparece no visor.

Disparo por Tipo de Luz ou Cena

Nos modos <📷>, <🏞️>, <🌿> e <🏠> da Zona Básica, pode fotografar enquanto as definições se ajustam ao tipo de luz ou cena. De uma forma geral, [STD] **Predefinição** é uma opção adequada, mas, se as definições forem ajustadas às condições de luz ou à cena, a imagem irá parecer mais nítida.

Para o disparo no modo Visualização Directa, se definir [**Disp. de luz/cena**] e [**Disp. de ambiência**] (p.92), deve definir primeiro [**Disp. de luz/cena**]. Desta forma, torna-se mais fácil observar o resultado do efeito no LCD.

Luz ou cena	SCN			
	📷	🏞️	🌿	🏠
[STD] Predefinição	○	○	○	○
☀️ Luz de dia	○	○	○	○
🌑 Sombra	○	○	○	○
☁️ Nublado	○	○	○	○
💡 Tungsténio	○	○	○	○
💡 Luz fluorescente	○	○	○	○
🌅 Pôr do sol	○	○	○	○

1 Defina o modo de disparo para <SCN>.

- Defina uma das seguintes opções: <📷>, <🏞️>, <🌿> ou <🏠>.

2 Coloque o interruptor de disparo no modo Visualização Directa/ Gravação de filmes na posição <📷>.

3 Veja a imagem no modo Visualização Directa.

- Carregue no botão <START/STOP> para ver a imagem no modo Visualização Directa.





4 No ecrã Controlo Rápido, seleccione o tipo de luz ou cena.

- Carregue no botão <Q> (☺10).
- Carregue na tecla <▲▼> para seleccionar o [STD] **Predefinição**. [Disp. de luz/cena] aparece no ecrã.
- Carregue na tecla <◀▶> para seleccionar o tipo de luz ou cena pretendido.
- ▶ A imagem resultante aparece com o tipo de luz ou cena seleccionado.

5 Tire a fotografia.

- Carregue no botão do obturador até ao fim para tirar a fotografia.
- Para voltar ao disparo através do visor, carregue no botão <START/STOP> para sair do disparo no modo Visualização Directa. Em seguida, carregue no botão do obturador até ao fim para tirar a fotografia.
- Se alterar o modo de disparo ou colocar o interruptor de alimentação na posição <OFF>, é reposta a opção [STD] **Predefinição**.



- Se utilizar o flash, a definição muda para [STD] **Predefinição**. (No entanto, as informações de disparo vão indicar o tipo de luz ou cena definido.)
- Se pretender especificar esta definição juntamente com [Disp. de ambiência], defina o tipo de luz ou cena mais adequada ao ambiente escolhido. No caso de [Pôr do sol], por exemplo, as cores quentes sobressaem mais, portanto, o ambiente definido pode não ter o efeito desejado.



Se não quiser que a imagem no modo Visualização Directa seja apresentada enquanto define as funções, carregue no botão <Q> após o passo 1 e especifique [Disp. de luz/cena].

Definições do Tipo de Luz ou Cena

Predefinição

Predefinição adequada à maioria dos motivos.

Luz de dia

Para motivos iluminados pela luz do Sol. Faz com que o céu seja de um azul mais natural, os prados mais verdes e reproduz melhor as flores de cores claras.

Sombra

Para motivos à sombra. Indicado para tons de pele que podem parecer azulados e para flores de cores claras.

Nublado

Para motivos sob céus nublados. Torna os tons de pele e as paisagens mais quentes, que, de outra forma, pareceriam esbatidos num dia de nuvens. Também é eficaz para flores de cores claras.

Tungsténio

Para motivos iluminados por uma luz de tungsténio. Reduz o matiz de cores avermelhadas/alaranjadas provocado pela luz de tungsténio.

Luz fluorescente

Para motivos iluminados por uma luz fluorescente. Indicado para todos os tipos de luz fluorescente.

Pôr do sol

Indicado para quando pretende captar as cores mais intensas do pôr-do-sol.

3

Definir o Modo AF e o Modo de Avanço

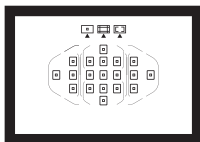

Os 19 pontos AF no visor fazem com que o modo de disparo AF seja adequado para vários motivos e cenas.

Também pode seleccionar a operação AF e o modo de avanço que melhor se adaptam às condições de disparo e ao motivo.

- O ícone ☆ que aparece na parte superior direita do título da página indica que a função só pode ser utilizada nos modos da Zona Criativa (**P/Tv/Av/M/B**).
- Nos modos da Zona Básica, a operação AF e o ponto AF (modo de selecção de área AF) são definidos automaticamente.



<AF> significa focagem automática. <MF> significa focagem manual.

AF: Seleccionar a Operação AF ☆

Pode seleccionar as características da operação AF que melhor se adequam às condições de disparo ou ao motivo. Nos modos da Zona Básica, a operação AF ideal é definida automaticamente para o modo de disparo respectivo.

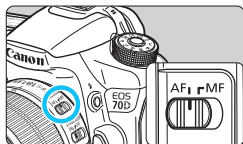

1 Coloque o interruptor de modo da focagem da objectiva na posição <AF>.

2 Rode o Selector de Modos para um dos modos da Zona Criativa.



3 Carregue no botão <AF>. (ⓘ6)

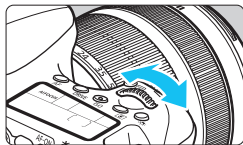

4 Selecciona a operação AF.

- Olhando para o painel LCD, rode o seletor <☀> ou <☉>.

ONE SHOT : One-Shot AF

AI FOCUS : AI Focus AF

AI SERVO : AI Servo AF

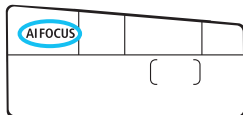

 Nos modos da Zona Criativa, também pode carregar no botão <AF-ON> para fazer a focagem automática.

One-Shot AF para Motivos Parados

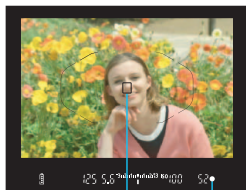

Ponto AF
Luz de confirmação da focagem

Adequado para motivos parados. Se carregar no botão do obturador até meio, a câmara foca apenas uma vez.

- Quando se consegue focar, aparece o ponto AF onde a focagem foi obtida e a luz de confirmação da focagem <●> no visor também se acende.
 - Com a medição matricial, a definição de exposição é especificada ao mesmo tempo que se consegue focar.
- Enquanto carregar sem soltar o botão do obturador até meio, a focagem fica bloqueada. Pode depois recompor a imagem, se quiser.



- Se não for possível focar, a luz de confirmação da focagem <●> começa a piscar no visor. Se tal acontecer, não é possível tirar a fotografia, mesmo que carregue no botão do obturador até ao fim. Recomponha a imagem e tente focar de novo ou consulte “Quando a Focagem Automática não Funciona” (p.109).
- Se a opção [📷 1: Aviso sonoro] estiver definida para [Off], não vai ouvir o aviso sonoro quando atingir a focagem.
- Quando conseguir focar com One-Shot AF, pode bloquear a focagem num motivo e recompor a fotografia. Isto designa-se “bloqueio de focagem”. Este processo é útil quando pretender focar um motivo que não esteja dentro da moldura AF de Área.

AI Servo AF para Motivos em Movimento

Esta operação AF destina-se a motivos em movimento, nas situações em que a distância focal muda constantemente. Enquanto carregar sem soltar o botão do obturador até meio, o motivo permanece focado.

- A exposição é definida no momento em que tira a fotografia.
- Se o modo de selecção de área AF estiver definido para selecção automática de 19 pontos AF (p.103), a câmara utiliza primeiro o ponto AF seleccionado manualmente para focar. Durante a focagem automática, se o motivo sair do ponto AF seleccionado manualmente, a busca de focagem continua, desde que o motivo esteja dentro da moldura AF de Área.



- Com AI Servo AF, o aviso sonoro não emite som, mesmo quando é feita a focagem. Além disso, a luz de confirmação da focagem <●> no visor não se acende.

AI Focus AF para Activar a Operação AF Automaticamente

Se um motivo parado começar a mover-se, o AI Focus AF muda automaticamente a operação AF de One-Shot AF para AI Servo AF.

- Se o motivo começar a mover-se depois de ser focado na operação One-Shot AF, a câmara detecta o movimento, muda automaticamente a operação AF para AI Servo AF e acompanha o movimento do motivo.

 Quando se consegue focar no modo AI Focus AF com a operação Servo activa, o aviso sonoro continua a ser emitido a baixo volume. No entanto, a luz de confirmação da focagem <●> no visor não se acende. A focagem não fica bloqueada, neste caso.

Luz Auxiliar AF com Flash Incorporado

Em más condições de iluminação, quando carregar no botão do obturador até meio, o flash incorporado pode disparar várias vezes. O motivo é iluminado para facilitar a focagem automática.

-  ● A luz auxiliar AF não será emitida pelo flash incorporado no modo <M>, <A> ou <S>, ou se a opção [Disparo flash] estiver definida para <D> no modo <A+>, <CA>, <P>, <M> ou <P>.
- A luz auxiliar AF não pode ser emitida com a operação AI Servo AF.

-  ● O alcance efectivo da luz auxiliar AF emitida pelo flash incorporado é de aprox. 4 metros.
- Nos modos da Zona Criativa, se levantar o flash incorporado com o botão <L>, a luz auxiliar AF acende-se quando for necessário.

Seleccionar a Área AF ☆

Estão disponíveis 19 pontos para AF. Pode seleccionar os pontos AF que melhor se adequam à cena ou ao motivo.

Modo de Selecção de Área AF

Pode seleccionar um de três modos de selecção de área AF. Consulte a página seguinte sobre o procedimento de selecção.

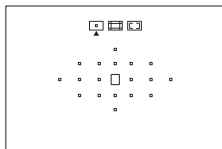

: Um ponto AF (Seleccção manual)

Selecione um ponto AF para focar.

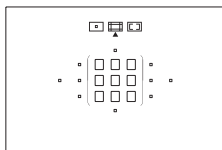

: Zona AF (Seleccção manual da zona)

Os 19 pontos AF são divididos em cinco zonas de focagem.

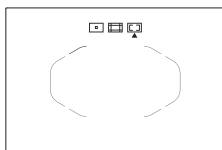



: Seleccção automática de 19 pontos AF

Todos os pontos AF são utilizados para focar. **Este modo é definido automaticamente nos modos da Zona Básica.**

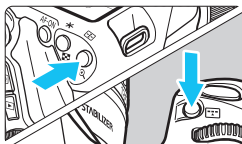
Seleccionar o Modo de Selecção de Área AF



1 Carregue no botão < > ou < >. (⌚6)

- Olhe através do visor e carregue no botão < > ou < >.

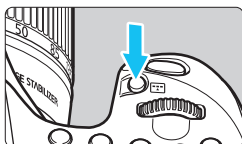







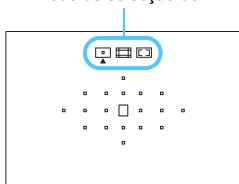

2 Carregue no botão < >.

- Sempre que carregar no botão < >, o modo de selecção de área AF muda.
- O modo de selecção de área AF actualmente definido é indicado na parte superior do visor.

Modo de selecção de



- : **Um ponto AF**
(Selecção manual)
- : **Zona AF**
(Selecção manual da zona)
- : **Selecção automática de 19 pontos AF**

- Com [.F.Pn II-7: **Selec modo selec. área AF**], pode limitar os modos de selecção de área AF seleccionáveis (p.372).
- Se definir a [.F.Pn II-8: **Método de selecção área AF**] para [ → **Marcador Principal**], pode seleccionar o modo de selecção de área AF carregando no botão < > ou < > e rodando o selector < > (p.372).

Seleccionar o Ponto AF Manualmente

Pode seleccionar o ponto AF ou a zona manualmente. Se tiver definido a selecção automática de 19 pontos AF + AI Servo AF, pode seleccionar qualquer ponto onde se encontre a função AI Servo AF para começar.

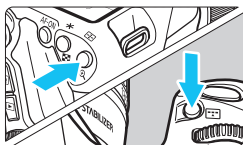





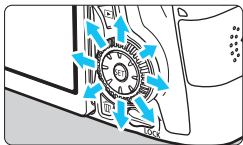

1 Carregue no botão ou . ()







- ▶ Os pontos AF aparecem no visor.
- No modo Zona AF, aparece a zona seleccionada.

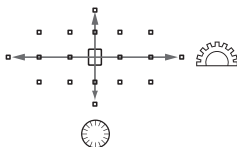

2 Seccione um ponto AF.

- A selecção de ponto AF muda na direcção em que inclinar . Se carregar em , é seleccionado o ponto AF central (ou a zona central).
- Pode também seleccionar um ponto AF horizontal rodando o selector  e seleccionar um ponto AF vertical rodando o selector .
- Se rodar o selector  ou  quando estiver no modo Zona AF, a zona muda ciclicamente.



- Se carregar sem soltar o botão  e rodar o selector , pode seleccionar um ponto AF vertical.
- Se carregar no botão  ou , o painel LCD mostra o seguinte:
 - Selecção automática de 19 pontos AF e Zona AF (Selecção manual da zona):  **AF**
 - 1 pt AF (Selecção manual): **SEL []** (Centrar)/**SEL AF** (Descentrar)
- Com a opção  **F.Pn II-10: Padrão selec. pt AF manual**, pode definir **[Pára nas pontas área AF]** ou **[Contínuo]** (p.373).

Modos de Selecção de Área AF

Um ponto AF (Selecção Manual)



Selecione um ponto AF <□> a utilizar na focagem.

Zona AF (Selecção Manual da Zona)

Os 19 pontos AF são divididos em cinco zonas de focagem. Todos os pontos AF na zona seleccionada são utilizados para a selecção automática do ponto de focagem. Deste modo, torna-se mais fácil focar do que com um ponto AF; além disso, é um modo eficaz para motivos em movimento.

No entanto, uma vez que tem tendência para focar o motivo mais próximo, torna-se mais difícil focar um determinado motivo do que com um ponto AF.

Os pontos AF que obtêm a focagem aparecem como <□>.

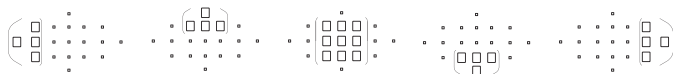

Seleção Automática de 19 Pontos AF

Todos os pontos AF são utilizados para focar. Este modo é definido automaticamente nos modos da Zona Básica.



Com One-Shot AF, se carregar no botão do obturador até meio, aparecem os pontos AF <□> onde a focagem foi obtida. Se aparecerem vários pontos AF, significa que a focagem foi obtida em todos eles. Este modo tende a focar o motivo mais próximo.



Com AI Servo AF, o ponto AF manualmente seleccionado (p.105) <□> é utilizado em primeiro lugar para se obter a focagem. Os pontos AF que obtêm a focagem aparecem como <□>.



- Se o modo AI Servo AF estiver definido com selecção automática de 19 pontos AF ou Zona AF, o ponto AF activo <□> vai continuar a mudar para detectar o motivo. No entanto, sob determinadas condições de disparo (tais como quando o motivo é pequeno), o ponto poderá não conseguir detectar o motivo. Além disso, a baixas temperaturas, a detecção é mais lenta.
- Se a câmara não conseguir focar com a luz auxiliar AF do Speedlite externo dedicado para EOS, defina o modo de selecção de área AF para Um ponto AF (selecção manual) e seleccione o ponto AF central para fazer a focagem automática.
- Quando os pontos AF se iluminam, uma parte ou a totalidade do visor pode acender a vermelho. Esta é uma característica do dispositivo (cristais líquidos) de visualização de pontos AF.



Se definir a [**☞ F.Pn II-9: Ponto AF ligado a orientação**] para [**1:Selec pontos AF diferentes**], pode definir o modo de selecção de área AF e o ponto AF (ou zona) manualmente seleccionado, separadamente, para fotografar na vertical e na horizontal (p.373).

Operação AF e Aberturas Máximas da Objectiva

Abertura Máxima da Objectiva: f/3.2 - f/5.6

Com todos os pontos AF, é possível AF tipo cruzado (sensível às linhas verticais e horizontais). No entanto, com as objectivas indicadas abaixo, os pontos AF periféricos detectam apenas linhas verticais ou horizontais (sem focagem tipo cruzado).

Objectivas que Não Suportam Focagem Tipo Cruzado com Pontos AF Periféricos

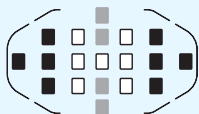

- Focagem tipo cruzado
- Focagem sensível às linhas verticais
- Focagem sensível às linhas horizontais

Não é possível efectuar a focagem tipo cruzado nos pontos AF <■> e <■> com as seguintes objectivas:

EF 35-80 mm f/4-5.6, EF 35-80 mm f/4-5.6 II, EF 35-80 mm f/4-5.6 III, EF 35-80 mm f/4-5.6 USM, EF 35-105 mm f/4.5-5.6, EF 35-105 mm f/4.5-5.6 USM, EF 80-200 mm f/4.5-5.6 II, EF 80-200 mm f/4.5-5.6 USM

Abertura Máxima da Objectiva: f/1.0 - f/2.8

Além da focagem tipo cruzado (linhas verticais e horizontais detectadas em simultâneo), o ponto AF central também pode efectuar AF de alta precisão, sensível às linhas verticais.*

Os restantes 18 pontos AF efectuem a focagem tipo cruzado, como acontece quando a abertura máxima da objectiva é f/3.2 - f/5.6.

* Excepto com as objectivas EF 28-80 mm f/2.8-4L USM e EF 50 mm f/2.5 Compact Macro.

Quando a Focagem Automática não Funciona

A focagem automática pode não funcionar (a luz de confirmação da focagem <●> no visor pisca) com determinados motivos, como:

Motivos Difíceis de Focar

- Motivos com um contraste muito baixo
(Exemplo: Céu azul, paredes com cores fortes, etc.)
- Motivos muito mal iluminados
- Motivos extremamente reflectores e em contraluz
(Exemplo: Um automóvel com uma cor bastante reflectora, etc.)
- Motivos próximos e distantes cobertos por um ponto AF
(Exemplo: Um animal no interior de uma jaula, etc.)
- Padrões repetidos
(Exemplo: As janelas de um arranha-céus, teclados de computadores, etc.)

Nestes casos, efectue um dos seguintes procedimentos:

- (1) Com One-Shot AF, foque um objecto que se encontre à mesma distância do motivo e bloqueie a focagem antes de recompor a imagem (p.75).
- (2) Coloque o interruptor de modo da focagem da objectiva na posição <MF> e foque manualmente (p.110).



Para os motivos difíceis de focar durante o disparo no modo Visualização Directa ou a gravação de filmes com [**⏏**+Localizar], [**FlexiZone - Multi**] ou [**FlexiZone - Single**], consulte a página 241.

MF: Focagem Manual

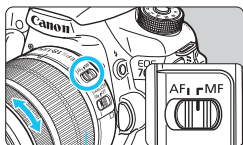

Anel de focagem

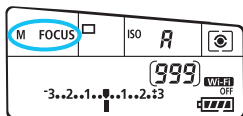

1 Coloque o interruptor de modo da focagem da objectiva na posição <MF>.

▶ <M FOCUS> aparece no painel LCD.

2 Foque o motivo.

- Efectue a focagem rodando o anel de focagem da objectiva até o motivo ficar nítido no visor.

Se carregar no botão do obturador até meio durante a focagem manual, o ponto AF onde a focagem foi obtida e a luz de confirmação da focagem <●> acendem-se no visor.

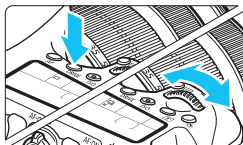

Seleccionar o Modo de Avanço

Tem à disposição os modos de disparo único e contínuo.



1 Carregue no botão <DRIVE>. (ⓘ6)

2 Seleccione o modo de avanço.

- Olhando para o painel LCD, rode o selector < > ou < >.

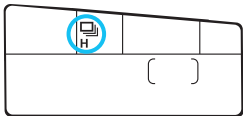

: Disparo Único



Se carregar no botão do obturador até ao fim, a máquina só tira uma fotografia.

H : Disparo contínuo de alta velocidade (Máx. aprox. 7,0 fotografias/seg.)

 : Disparo contínuo de baixa velocidade (Máx. aprox. 3,0 fotografias/seg.)
Enquanto carregar sem soltar o botão do obturador até ao fim, a máquina tira fotografias continuamente.

S : Disparo único silencioso

Disparo único com menos ruído de disparo do que < >.

S : Disparo contínuo silencioso (Máx. aprox. 3,0 fotografias/seg.)
Disparo contínuo com menos som de disparo do que < >.

ⓘ : Temporizador automático 10 seg./controlo remoto

ⓘ2 : Temporizador automático 2 seg./controlo remoto

Para saber como fazer disparos com o temporizador automático, consulte a página 113. Para saber como fazer disparos com o telecomando, consulte a página 184.

- Se a opção <□S> ou <□S> estiver definida, o intervalo de tempo desde o momento em que carrega no botão do obturador até ao fim e o momento em que a fotografia é tirada é ligeiramente mais longo do que com o disparo único ou contínuo normal.
 - Se a carga da bateria estiver fraca, a velocidade de disparo contínuo pode diminuir ligeiramente.
 - Na operação AI Servo AF, a velocidade de disparos contínuos pode ser ligeiramente mais lenta, em função do motivo e da objectiva utilizada.
 - H: A velocidade máxima de disparo contínuo de aprox. 7 disparos/seg. é alcançada com as seguintes condições*: A uma velocidade do obturador de 1/500 seg. ou superior, e com a abertura máxima (varia consoante a objectiva). A velocidade de disparo contínuo pode diminuir devido à velocidade do obturador, à abertura, às condições do motivo, ao brilho, à objectiva, à utilização do flash, à temperatura, à capacidade restante da bateria, etc.
- * Com o modo AF definido para One-Shot AF e o Image Stabilizer (Estabilizador de Imagem) desligado, quando utilizar as seguintes objectivas: EF 300 mm f/4L IS USM, EF 28-135 mm f/3.5-5.6 IS USM, EF 75-300 mm f/4-5.6 IS USM, EF 100-400 mm f/4.5-5.6L IS USM.
- Se utilizar o Punho de Bateria BG-E14 (vendido em separado) e pilhas alcalinas de tamanho AA/LR6, a velocidade do disparo contínuo de alta velocidade será inferior.

Utilizar o Temporizador Automático

Utilize o temporizador automático quando quiser aparecer na fotografia.

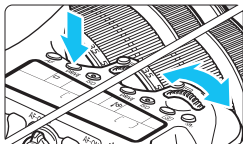

1 Carregue no botão <DRIVE>. (☉6)

2 Selecciono o temporizador automático.

- Olhando para o painel LCD, rode o selector <☉> ou <☉2> para seleccionar o tempo de atraso no temporizador automático.

 : temporizador automático de 10 seg.

 : temporizador automático de 2 seg.

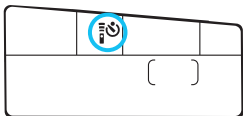

3 Tire a fotografia.

- Olhe para o visor, foque o motivo e carregue no botão do obturador até ao fim.
- ▶ Pode verificar o funcionamento do temporizador automático através da respectiva lâmpada, do aviso sonoro e da indicação da contagem decrescente (em segundos) no painel LCD.
- ▶ Dois segundos antes de a imagem ser captada, a lâmpada do temporizador automático acende-se e o aviso sonoro emite um som mais rápido.



Se não olhar através do visor quando carregar no botão do obturador, coloque a tampa da ocular (p.183). Se entrar luz dispersa no visor quando estiver a tirar a fotografia, pode afectar negativamente a exposição.



- O <☉2> permite tirar fotografias sem tocar na câmara montada num tripé. Deste modo, evita que a câmara vibre enquanto está a fotografar naturezas mortas ou exposições longas.
- Depois de tirar fotografias com o temporizador automático, deve reproduzir a imagem (p.290) para verificar a focagem e a exposição.
- Se utilizar o temporizador automático para auto-retratos, utilize o bloqueio de focagem (p.75) para um objecto a uma distância aproximadamente igual à que se vai colocar.
- Para cancelar o temporizador automático depois de activado, carregue no botão <DRIVE>.



4

Definições de Imagens

Este capítulo explica definições de funções relacionadas com imagens: Qualidade de gravação de imagem, Velocidade ISO, Estilo Imagem, balanço de brancos, Auto Lighting Optimizer (Optimizar Luz Automática), correcção de iluminação periférica da objectiva, correcção da aberração cromática e outras funções.

- Nos modos da Zona Básica, só as operações seguintes podem ser definidas como se descreve neste capítulo: Qualidade de gravação de imagem, correcção de iluminação periférica da objectiva, correcção da aberração cromática da objectiva, criação e selecção de pastas e numeração de ficheiros de imagem.
- O ícone ☆ que aparece na parte superior direita do título da página indica que a função só pode ser utilizada nos modos da Zona Criativa (**P/Tv/Av/M/B**).

MENU Definir a Qualidade de Gravação de Imagem

Pode seleccionar a contagem de pixels e a qualidade da imagem. Existem oito definições de qualidade de gravação de imagem JPEG: **L**, **L**, **M**, **M**, **S1**, **S1**, **S2**, **S3**. Existem três definições de qualidade de imagem RAW: **RAW**, **M RAW**, **S RAW** (p.118).



1 Seleccione [Qual. imagem].

- No separador [**1**], seleccione [Qual. imagem] e carregue em <SET>.

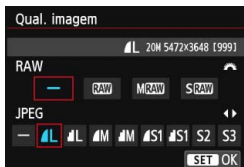

2 Seleccione a qualidade de gravação de imagem.

- Para seleccionar uma definição RAW, rode o selector <☺>. Para seleccionar uma definição JPEG, carregue na tecla <◀▶>.
- Na parte superior direita do ecrã, “***M (megapixels) *** x ***” indica a contagem de pixels gravada e [***] é o número estimado de disparos (apresentado até 999).
- Carregue em <SET> para defini-la.

Exemplos de Definições de Qualidade de Gravação de Imagem

Apenas **L**

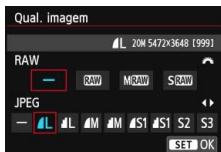

Apenas **RAW**



RAW + **L**

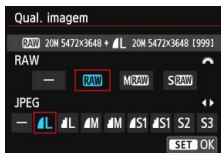



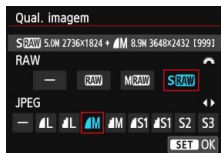





S RAW + **M**





Se [-] estiver especificado para RAW e JPEG, **L** é definido.

Tabela de Definições de Qualidade de Gravação de Imagem (Aprox.)

Qualidade da Imagem		Resolução	Formato de Impressão	Tamanho do Ficheiro (MB)	N.º Estimado de Disparos	Sequência Máxima de Disparos
JPEG	 L	20 M	A2	6,6	1000	40 (65)
	 L			3,5	1920	130 (1920)
	 M	8,9 M	A3	3,6	1840	100 (1840)
	 M			1,8	3410	3410 (3410)
	 S1	5,0 M	A4	2,3	2790	430 (2790)
	 S1			1,2	5200	5200 (5200)
	S2*1	2,5 M	9x13 cm	1,3	4990	4990 (4990)
	S3*2	0,3 M	-	0,3	19 380	19 380 (19 380)
RAW	RAW	20 M	A2	24,0	260	15 (16)
	M RAW	11 M	A3	19,3	370	9 (10)
	S RAW	5,0 M	A4	13,3	470	11 (13)
RAW + JPEG	RAW	20 M	A2	24,0+6,6	200	8 (8)
	 L	20 M	A2			
	M RAW	11 M	A3	19,3+6,6	270	8 (8)
	 L	20 M	A2			
	S RAW	5,0 M	A4	13,3+6,6	320	8 (8)
 L	20 M	A2				

*1: S2 é indicado para reproduzir as imagens numa moldura fotográfica digital.

*2: S3 é indicado para enviar a imagem por correio electrónico ou para utilizá-la num Web site.

- S2 e S3 têm uma qualidade  (Fina).
- O tamanho de ficheiro, o número estimado de disparos e a sequência máxima de disparos durante o disparo contínuo baseiam-se nos padrões de teste da Canon (aspecto 3:2, ISO 100 e Estilo Imagem Standard) utilizando um cartão de 8 GB. **Estes valores variam consoante o motivo, a marca do cartão, o rácio de aspecto, a velocidade ISO, o Estilo Imagem, as Funções Personalizadas e outras definições.**
- A sequência máxima de disparos aplica-se ao  disparo contínuo de alta velocidade. Os valores entre parênteses aplicam-se a um cartão de 8 GB com classe UHS-I, com base nos padrões de teste da Canon.



O indicador da sequência máxima de disparos não sofre alterações, mesmo que utilize um cartão com classe UHS-I. No entanto, aplica-se a sequência máxima de disparos apresentada entre parênteses na tabela.



- Se seleccionar RAW e JPEG, a mesma imagem é gravada no cartão simultaneamente, tanto em formato RAW como JPEG, com as qualidades de gravação de imagem definidas. As duas imagens são gravadas com os mesmos números de ficheiro (extensão: .JPG para JPEG e .CR2 para RAW).
- Os ícones de qualidade de gravação de imagem são os seguintes: **RAW** (RAW), **M RAW** (RAW Média), **S RAW** (RAW Pequena), JPEG, **▲** (Fina), **▲** (Normal), **L** (Grande), **M** (Média), **S** (Pequena).

Imagens RAW

Uma imagem RAW consiste num conjunto de dados em bruto enviados pelo sensor de imagem e convertidos em dados digitais. Estes dados são gravados no cartão tal como estão e o utilizador pode seleccionar uma das seguintes definições de qualidade: **RAW**, **M RAW** ou **S RAW**.

Uma imagem **RAW** pode ser processada com [**▶** **1: Processamento imagem RAW**] (p.328) e gravada como imagem JPEG. (Não é possível processar imagens **M RAW** e **S RAW** com a câmara.) Embora a imagem RAW não sofra alterações, pode processar essa imagem de acordo com diferentes condições, de forma a criar inúmeras imagens JPEG a partir dela.

As imagens RAW permitem utilizar o Digital Photo Professional (software fornecido, p.457) para fazer vários ajustes e criar uma imagem JPEG, TIFF, etc., que inclua esses ajustes.



- Para ver imagens RAW num computador, recomenda-se a utilização do software fornecido (p.457).
- O software à venda no mercado pode não permitir ver imagens RAW captadas com a câmara. Para obter detalhes sobre o software à venda no mercado, consulte o fabricante de software.

Sequência Máxima de Disparos Durante o Disparo Contínuo

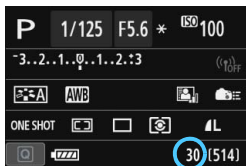

A sequência máxima aproximada de disparos aparece na parte inferior direita do visor e no ecrã de definições de funções de disparo.

Se a sequência máxima de disparos para disparo contínuo for 99 ou superior, aparece “99”.



A sequência máxima de disparos é apresentada mesmo que não tenha colocado um cartão na câmara. Certifique-se de que tem um cartão colocado na câmara antes de começar a fotografar.



Se a sequência máxima de disparos aparecer como “99”, isso indica que pode efectuar 99 ou mais disparos contínuos. Se a sequência máxima de disparos diminuir para 98 ou menos e a memória buffer interna ficar cheia, “buSY” aparece no visor e no painel LCD. A função de fotografia é temporariamente desactivada. Se parar os disparos contínuos, a sequência máxima de disparos vai aumentar. Depois de todas as imagens captadas estarem gravadas no cartão, pode continuar a fazer disparos contínuos até atingir a sequência máxima de disparos listada na tabela da página 117.

ISO: Definir a Velocidade ISO ☆

Defina a velocidade ISO (a sensibilidade à luz do sensor de imagem) de acordo com o nível de luz ambiente. Nos modos da Zona Básica, a velocidade ISO é definida automaticamente (p.122).

Relativamente à velocidade ISO durante a gravação de filmes, consulte as páginas 254 e 257.

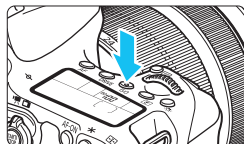

1 Carregue no botão <ISO>. (ⓘ6)



2 Defina a velocidade ISO.

- Olhando para o painel LCD ou para o visor, rode o selector <⚙> ou <⌚>.
- Pode definir a velocidade ISO entre ISO 100 - ISO 12800 em incrementos de 1/3 pontos.
- “A” indica ISO Auto. A velocidade ISO é definida automaticamente (p.122).
- Quando aparecer o ecrã indicado à esquerda, pode carregar no botão <INFO.> para defini-lo para “AUTO”.



Tabela de Velocidade ISO

Velocidade ISO	Situação de Disparo (Sem flash)	Alcance do Flash
ISO 100 - ISO 400	Exterior em dia de Sol	Quanto mais elevada for a velocidade ISO, maior será o alcance do flash.
ISO 400 - ISO 1600	Céu muito nublado ou fim de tarde	
ISO 1600 - ISO 12800, H	Ambiente interior escuro ou noite	

* As imagens com velocidades ISO elevadas ficam com um efeito granulado.

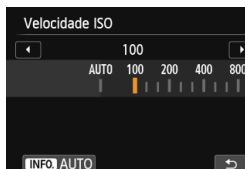

- Se a opção [**4: Prioridade tom de destaque**] estiver definida para [**Activar**], não pode especificar ISO 100/125/160 e "H" (equivalente a ISO 25600) (p.145).
- Se fotografar a altas temperaturas, as imagens podem ficar com um efeito granulado. As exposições longas também podem causar uma coloração irregular na imagem.
- Se fotografar com uma velocidade ISO elevada, pode aparecer ruído (como pontos de luz e faixas).
- Quando fotografar em condições que geram muito ruído como, por exemplo, uma combinação de velocidade ISO elevada, temperatura elevada e exposição longa, as imagens podem não ser gravadas correctamente.
- Como "H" (equivalente a ISO 25600) é uma definição de velocidade ISO expansível, o ruído (como pontos de luz e faixas) e as cores irregulares são mais evidentes, e a resolução é inferior ao habitual.
- Se utilizar uma velocidade ISO elevada e um flash para fotografar um motivo próximo, pode ocorrer sobreexposição.
- Se gravar um filme com a opção "H" (equivalente a ISO 25600) definida, esta muda para ISO 12800 (na gravação de filmes com exposição manual). Mesmo que volte à função de fotografia, a velocidade ISO não regressa à definição original.



- Em [**3: Def. velocidade ISO**], pode utilizar a opção [**Variac veloc. ISO**] para expandir a variação da velocidade ISO que pode definir até ISO 25600 (H) (p.123).
- <**i**> pode aparecer no visor quando definir a velocidade ISO expansível "H" (p.376).

ISO Auto

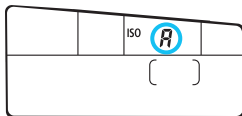

Se a velocidade ISO estiver definida para “A” (Auto), a velocidade ISO real a definir aparece quando carrega no botão do obturador até meio.

Conforme se indica abaixo, a velocidade ISO é definida automaticamente em função do modo de disparo.

Modo de Disparo	Definição de Velocidade ISO		
/ /	Definida automaticamente entre ISO 100 - ISO 6400		
SCN		/ / / /	
			Definida automaticamente entre ISO 100 - ISO 1600
			Definida automaticamente entre ISO 100 - ISO 12800
P/Tv/Av/M	Definida automaticamente entre ISO 100 - ISO 12800*1		
B	ISO 400*1		
Com flash	ISO 400*1*2*3*4		

*1 : A variação da velocidade ISO real depende das definições **[Mínima]** e **[Máxima]** especificadas em **[Variação ISO auto]**.

*2 : Se a utilização do flash de preenchimento provocar sobreexposição, é definido ISO 100 como opção mínima (excepto nos modos **M** e **B**).

*3 : Excepto nos modos , e .

*4 : Se utilizar o flash de ressaltos com um Speedlite externo no modo , , , ou **P**, a velocidade ISO é definida automaticamente entre ISO 400 - ISO 1600.

MENU Definir a Variação da Velocidade ISO

Pode definir manualmente a variação da velocidade ISO (limites mínimo e máximo). Pode definir o limite mínimo entre ISO 100 - ISO 12800 e o limite máximo entre ISO 200 - H (equivalente a ISO 25600).



1 Seleccione [Def. velocidade ISO].

- No separador [3], seleccione [Def. velocidade ISO] e carregue em <SET>.

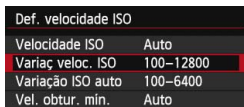

2 Seleccione [Variaç veloc. ISO].

- Seleccione [Variaç veloc. ISO] e carregue em <SET>.



3 Defina o limite mínimo.

- Seleccione a caixa de limite mínimo e carregue em <SET>.
- Carregue na tecla <▲▼> para seleccionar uma velocidade ISO e depois carregue em <SET>.



4 Defina o limite máximo.

- Seleccione a caixa de limite máximo e carregue em <SET>.
- Carregue na tecla <▲▼> para seleccionar uma velocidade ISO e depois carregue em <SET>.

5 Saia da definição.

- Carregue na tecla <◀▶> para seleccionar [OK] e depois carregue em <SET>.
- ▶ O menu volta a aparecer.

MENU Definir a Variação da Velocidade ISO para ISO Auto

Pode definir a variação da velocidade ISO automática para ISO Auto entre ISO 100 - ISO 12800. Pode definir o limite mínimo entre ISO 100 - ISO 6400, e o limite máximo entre ISO 200 - ISO 12800 em incrementos de pontos totais.

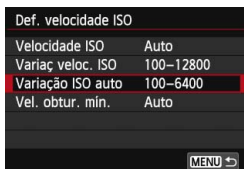
**1 Seleccione [Variação ISO auto].**

- Seleccione **[Variação ISO auto]** e carregue em **<SET>**.

**2 Defina o limite mínimo.**

- Seleccione a caixa de limite mínimo e carregue em **<SET>**.
- Carregue na tecla **<▲▼>** para seleccionar uma velocidade ISO e depois carregue em **<SET>**.

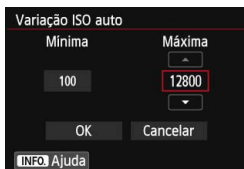
**3 Defina o limite máximo.**

- Seleccione a caixa de limite máximo e carregue em **<SET>**.
- Carregue na tecla **<▲▼>** para seleccionar uma velocidade ISO e depois carregue em **<SET>**.

4 Saia da definição.

- Carregue na tecla **<◀▶>** para seleccionar **[OK]** e depois carregue em **<SET>**.
- ▶ O menu volta a aparecer.

As definições **[Mínima]** e **[Máxima]** também se aplicam às velocidades mínima e máxima da mudança de segurança através da velocidade ISO (p.367).

MENU Definir a Velocidade Mínima do Obturador para ISO Auto

Se ISO Auto estiver definida, pode definir a velocidade mínima do obturador (1/250 seg. para 1 seg.) para que a velocidade do obturador definida automaticamente não fique muito lenta.

Este processo é prático nos modos <P> e <Av> quando utilizar uma objectiva de grande angular para fotografar um motivo em movimento. É possível diminuir a vibração da câmara e a desfocagem do motivo.

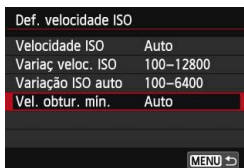
**1 Seleccione [Vel. obtur. mín.].**

- Seleccione [Vel. obtur. mín.] e carregue em <SET>.

**2 Defina a velocidade mínima do obturador pretendida.**

- Carregue na tecla <◀▶> para seleccionar a velocidade do obturador e depois carregue em <SET>.
- ▶ O menu volta a aparecer.





- Se não for possível obter uma exposição correcta em função do limite máximo de velocidade ISO definido em [Variacão ISO auto], é definida uma velocidade do obturador mais lenta do que a indicada em [Vel. obtur. mín.] para se obter uma exposição padrão.
- Com a fotografia com flash, [Vel. obtur. mín.] não é aplicada.

Seleccionar um Estilo Imagem ★

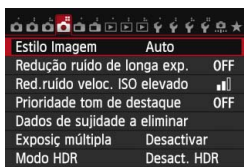
Se seleccionar um Estilo Imagem, pode obter características de imagem que correspondem à sua expressão fotográfica ou ao motivo. Nos modos da Zona Básica, < > (Auto) é definido automaticamente.





1 Seleccione [Estilo Imagem].

- No separador [ 4], seleccione [Estilo Imagem] e carregue em < >.
- ▶ Aparece o ecrã de selecção Estilo Imagem.



2 Seleccione um Estilo Imagem.

- Carregue na tecla < > para seleccionar um Estilo Imagem e depois carregue em < >.
- ▶ O Estilo Imagem é definido.

Características de Estilo Imagem

Auto

A tonalidade de cor será ajustada automaticamente de acordo com a cena. As cores ficam vivas, especialmente o azul e o verde, para o céu e os campos, pôr-do-sol e cenas de exteriores.

 Se não conseguir obter a tonalidade de cor desejada com [Auto], utilize outro Estilo Imagem.

Standard

A imagem parece viva, nítida e com contornos bem definidos. Trata-se de um Estilo Imagem de aplicação geral, indicado para a maioria das cenas.

Retrato

Para obter tons de pele bonitos. A imagem parece mais suave. Adequado para retratos com grandes planos. Alterando o valor de [Tonalidade cor] (p.129), pode ajustar o tom de pele.

Paisagem

Para azuis e verdes vivos e imagens nítidas com contornos bem definidos. Indicado para fotografar paisagens impressionantes.

Neutro

Trata-se de um Estilo Imagem indicado para utilizadores que preferem processar imagens com o computador. Cores naturais e imagens de tons suaves.

Fiel

Trata-se de um Estilo Imagem indicado para utilizadores que preferem processar imagens com o computador. Quando o motivo é fotografado com uma temperatura da cor de 5200 K, a cor é ajustada colorimetricamente de acordo com a cor do motivo. Produz imagens de aspecto mate em tons suaves.

Monocromát.

Cria imagens a preto e branco.



Não é possível reverter imagens JPEG captadas a preto e branco para cores. Se depois quiser tirar fotografias a cores, certifique-se de que a definição **[Monocromát.]** foi cancelada.



<> pode aparecer no visor quando definir **[Monocromát.]** (p.376).

Utilizador 1-3

Pode registar um estilo básico como **[Retrato]**, **[Paisagem]**, um ficheiro Estilo Imagem, etc., e ajustá-lo conforme pretendido (p.132). Qualquer Estilo Imagem Definido pelo Utilizador que não tenha sido especificado apresenta as mesmas predefinições do Estilo Imagem **[Auto]**.

Símbolos

Os símbolos que aparecem no ecrã de selecção Estilo Imagem referem-se a parâmetros como **[Nitidez]** e **[Contraste]**. Os valores numéricos indicam as definições de parâmetros como **[Nitidez]** e **[Contraste]** para cada Estilo Imagem.



Símbolos

	Nitidez
	Contraste
	Saturação
	Tonalidade cor
	Efeito filtro (Monocromát.)
	Efeito de tom (Monocromát.)



Personalizar um Estilo Imagem [☆]

Pode personalizar um Estilo Imagem, ajustando parâmetros individuais como [Nitidez] e [Contraste]. Para verificar os resultados, tire fotografias de teste. Para personalizar [Monocromát.], consulte a página 131.

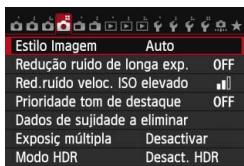

1 Seleccione [Estilo Imagem].

- No separador [4], seleccione [Estilo Imagem] e carregue em <SET>.
- ▶ Aparece o ecrã de selecção Estilo Imagem.



2 Seleccione um Estilo Imagem.

- Seleccione um Estilo Imagem e carregue no botão <INFO.>.

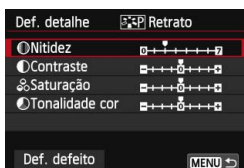

3 Seleccione um parâmetro.

- Seleccione um parâmetro como [Nitidez] e carregue em <SET>.

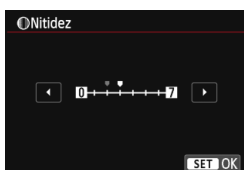

4 Ajuste o parâmetro.

- Carregue na tecla <◀▶> para ajustar o parâmetro conforme pretender e carregue em <SET>.



- Carregue no botão <MENU> para guardar os parâmetros ajustados. Volta a aparecer o ecrã de selecção Estilo Imagem.
- ▶ Todas as definições de parâmetros diferentes daquelas que foram predefinidas aparecem a azul.

Definições e Efeitos dos Parâmetros

● Nitidez	0: Contorno menos nítido	+7: Contorno nítido
● Contraste	-4: Contraste baixo	+4: Contraste elevado
● Saturação	-4: Saturação baixa	+4: Saturação alta
● Tonalidade cor	-4: Tonalidade de pele avermelhada	+4: Tonalidade de pele amarelada

- Se seleccionar [**Def. defeito**] no passo 3, pode reverter o respectivo Estilo Imagem para os parâmetros predefinidos.
- Para utilizar o Estilo Imagem ajustado, seleccione-o primeiro e depois dispare.

Ajuste Monocromático

Para Monocromát., também pode definir [**Efeito filtro**] e [**Efeito de tom**] para além de [**Nitidez**] e [**Contraste**], descritos na página anterior.

Efeito filtro



Se aplicar um efeito de filtro a uma imagem monocromática, pode dar mais realce a nuvens brancas ou árvores verdes.

Filtro	Exemplo de Efeitos
N: Nenhum	Imagem normal a preto e branco sem efeitos de filtro.
Ye: Amarelo	O azul do céu adquire um tom mais natural e as nuvens brancas ficam mais realçadas.
Or: Laranja	O azul do céu fica um pouco mais escuro. O pôr-do-sol fica com tons mais intensos.
R: Vermelho	O azul do céu fica bastante mais escuro. As folhas outonais ficam com tons mais nítidos e brilhantes.
G: Verde	O tom de pele e dos lábios fica esbatido. As folhas verdes das árvores ficam com tons mais nítidos e brilhantes.

 Aumentar o [**Contraste**] vai tornar o efeito de filtro mais marcado.

Efeito de tom

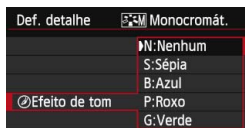

Ao aplicar um efeito de tom, tem a possibilidade de criar uma imagem monocromática dessa cor. A imagem pode adquirir outro impacto. Pode seleccionar as seguintes opções: [**N:Nenhum**], [**S:Sépia**], [**B:Azul**], [**P:Roxo**] ou [**G:Verde**].

Gravar um Estilo Imagem ☆

Pode seleccionar um Estilo Imagem base como, por exemplo, [Retrato] ou [Paisagem], ajustar os respectivos parâmetros conforme pretendido e gravá-lo em [Utilizador 1], [Utilizador 2] ou [Utilizador 3].

Pode criar vários Estilos Imagem com diferentes definições para parâmetros como nitidez e contraste.

Também pode ajustar os parâmetros de um Estilo Imagem que tenha sido gravado na câmara com o EOS Utility (software fornecido, p.457).

1 Seleccione [Estilo Imagem].

- No separador [CAM 4], seleccione [Estilo Imagem] e carregue em <SET>.
- ▶ Aparece o ecrã de selecção Estilo Imagem.

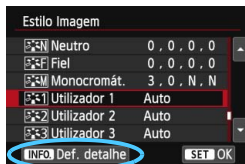

2 Seleccione [Utilizador *].

- Seleccione [Utilizador *] e carregue em <INFO>.

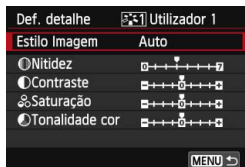

3 Carregue em <SET>.

- Com [Estilo Imagem] seleccionado, carregue em <SET>.



4 Seleccione o Estilo Imagem base.

- Carregue nas teclas <▲> <◀> para seleccionar o Estilo Imagem base e, em seguida, carregue em <SET>.
- Para ajustar os parâmetros de um Estilo Imagem registado na câmara com o EOS Utility (software fornecido), seleccione o Estilo Imagem aqui.

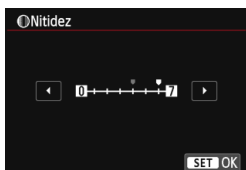
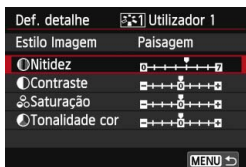

5 Seleccione um parâmetro.

- Seleccione um parâmetro como [Nitidez] e carregue em <SET>.

6 Ajuste o parâmetro.

- Carregue na tecla <◀▶> para ajustar o parâmetro conforme pretender e carregue em <SET>. Para obter detalhes, consulte “Personalizar um Estilo Imagem” na página 129.
- Carregue no botão <MENU> para gravar o Estilo Imagem modificado. Volta a aparecer o ecrã de selecção Estilo Imagem.
 - ▶ O Estilo Imagem base aparece indicado à direita de [Utilizador*].
 - ▶ Se as definições num Estilo Imagem gravado em [Utilizador*] foram modificadas a partir das definições do Estilo Imagem base, o nome do Estilo Imagem aparece a azul.



- Se já gravou um Estilo Imagem em [Utilizador*] e se alterar o Estilo Imagem base no passo 4, anula as definições dos parâmetros do Estilo Imagem gravado.
- Se executar [Limpar todas def. da câmara] (p.61), todas as predefinições de [Utilizador*] são repostas. Apenas serão repostas as predefinições dos parâmetros modificados dos Estilos Imagem gravados através do EOS Utility (software fornecido).



- Para utilizar o Estilo Imagem ajustado, seleccione o que foi gravado em [Utilizador*] e depois dispare.
- Para saber como registar um ficheiro Estilo Imagem na câmara, consulte o EOS Utility Manual de Instruções (p.453).

MENU Definir o Balanço de Brancos [☆]

O balanço de brancos (WB) destina-se a tornar brancas as áreas brancas. Normalmente, a definição <AWB> (Auto) permite obter o balanço de brancos correcto. Se não for possível obter cores de tonalidade natural com a definição <AWB>, pode seleccionar o balanço de brancos para corresponder à origem de luz ou pode defini-lo manualmente ao fotografar um objecto branco. Nos modos da Zona Básica, <AWB> é definido automaticamente.

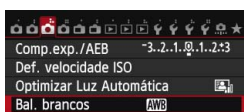

1 Seleccione [Bal. brancos].

- No separador [3], seleccione [Bal. brancos] e carregue em <SET>.



2 Seleccione uma definição de balanço de brancos.

- Seleccione a definição pretendida e carregue em <SET>.

Visor	Modo	Temperatura da Cor (Aprox. K: Kelvin)
	Auto	3000-7000
	Luz de dia	5200
	Sombra	7000
	Nublado, crepúsculo, pôr-do-sol	6000
	Tungsténio	3200
	Luz fluorescente branca	4000
	Utilização do flash	Definida automaticamente*
	Personalizado (p.135)	2000-10 000
	Temperatura da cor (p.137)	2500-10 000

* Aplicável a Speedlites com uma função de transmissão da temperatura da cor. Caso contrário, é definida para aprox. 6000 K.

Balanço de Brancos

Para o olho humano, um objecto branco parece branco, independentemente do tipo de iluminação. Com uma câmara digital, a temperatura da cor é ajustada com a ajuda do software, para fazer com que as áreas brancas pareçam brancas. Este ajuste serve como base para a correcção da cor. Esta função permite tirar fotografias com sombras de cor naturais.

Balanço de Brancos Personalizado

O balanço de brancos personalizado permite definir manualmente o balanço de brancos para uma determinada fonte de iluminação, para maior precisão. Execute este procedimento de acordo com a fonte de iluminação a utilizar.



1 Tire uma fotografia a um objecto branco.

- Olhe através do visor e aponte a caixa de linha tracejada (como se mostra na ilustração) para um objecto branco.
- Foque manualmente e defina a exposição padrão para o objecto branco.
- Pode utilizar qualquer definição do balanço de brancos.



2 Seleccione [WB Personalizado].

- No separador [3], seleccione [WB Personalizado] e carregue em <SET>.
- ▶ Aparece o ecrã de selecção do balanço de brancos personalizado.



3 Importe os dados de balanço de brancos.

- Rode o selector <wheel> para escolher a imagem captada no passo 1 e carregue em <SET>.
- ▶ No ecrã da caixa de diálogo que aparece, seleccione [OK] para importar os dados.

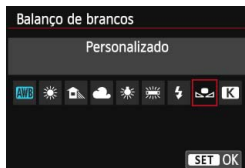

4 Seleccione [Balanço de brancos].

- No separador [CAM 3], seleccione [Balanço de brancos] e carregue em <SET>.

5 Seleccione o balanço de brancos personalizado.

- Seleccione [CAM] e carregue em <SET>.

- Se a exposição obtida no passo 1 for muito diferente da exposição padrão, talvez não seja possível obter um balanço de brancos correcto.
- As seguintes imagens não podem ser seleccionadas no passo 3: imagens captadas com o Estilo Imagem definido como [Monocromát.], imagens de exposição múltipla e imagens captadas com outra câmara.

- Em vez de um objecto branco, um cartão 18% cinzento (disponível no mercado) consegue produzir um balanço de brancos mais preciso.
- O balanço de brancos personalizado registado com o software fornecido é registado em [CAM]. Se executar o passo 3, os dados do balanço de brancos personalizado registado são apagados.

K Definir a Temperatura da Cor

Pode definir numericamente a temperatura da cor do balanço de brancos. Este é o procedimento indicado para utilizadores avançados.



1 Seleccione [Bal. brancos].

- No separador [**3**], seleccione [Bal. brancos] e carregue em < **SET** >.



2 Defina a temperatura da cor.

- Seleccione [**K**].
- Rode o selector <  > para definir a temperatura da cor e carregue em < **SET** >.
- Pode definir a temperatura da cor de aprox. 2500 K a 10 000 K em incrementos de 100 K.



- Quando definir a temperatura da cor para uma fonte de iluminação artificial, defina a correcção de balanço de brancos (magenta ou verde) conforme necessário.
- Se definir [**K**] para a leitura feita com um medidor de temperatura da cor disponível no mercado, tire fotografias de teste e ajuste a definição para compensar a diferença entre a leitura da temperatura da cor efectuada pelo medidor e a leitura efectuada pela câmara.

MENU Correção de Balanço de Brancos ☆

Pode corrigir o balanço de brancos definido. Este ajuste tem o mesmo efeito que utilizar filtros de ajuste da temperatura da cor ou de compensação de cor disponíveis no mercado. Cada cor pode ser corrigida para um de nove níveis.

Esta função destina-se a utilizadores avançados, familiarizados com filtros de ajuste da temperatura da cor ou de compensação de cor.

Correção de Balanço de Brancos



1 Seleccione [WB Shift/Bkt.].

- No separador [3], seleccione [WB Shift/Bkt.] e carregue em <SET>.

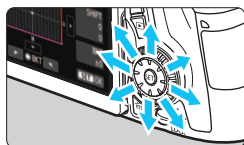

2 Defina a correção de balanço de brancos.

- Utilize <DIAL> para mover a marca "■" para a posição pretendida.
- B significa azul, A significa âmbar, M significa magenta e G significa verde. A cor é corrigida na respectiva direcção.
- No lado direito do ecrã, "Shift" indica a direcção e a quantidade da correcção.
- Carregue no botão <TRASH> para cancelar todas as definições de [WB Shift/Bkt.].
- Carregue em <SET> para sair da definição e voltar ao menu.

Exemplo de definição: A2, G1

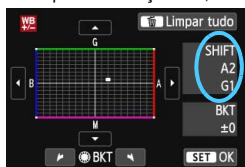

- <INFO> pode aparecer no visor quando definir a correcção de balanço de brancos (p.376).
- Um nível de correcção de azul/âmbar é equivalente a aprox. 5 mireds de um filtro de ajuste da temperatura da cor. (Mired: unidade de medida que indica a densidade de um filtro de ajuste da temperatura da cor.)

Varição Automática do Balanço de Brancos

Num único disparo é possível gravar simultaneamente três imagens com tons de cor diferentes. Com base na temperatura da cor da definição actual de balanço de brancos, a imagem é enquadrada com um desvio azul/âmbar ou magenta/verde. A isto chama-se variação de balanço de brancos (WB-BKT). É possível obter uma variação de balanço de brancos até ± 3 níveis, em incrementos de um nível.

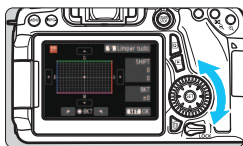

Desvio B/A de ± 3 níveis

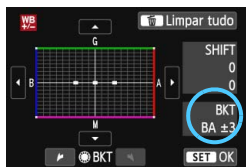

Defina o valor da variação de balanço de brancos.

- No passo 2 de “Correção de Balanço de Brancos”, quando roda o selector < >, a marca “■” no ecrã muda para “■■■” (3 pontos). Rodar o selector para a direita define a variação B/A e rodá-lo para a esquerda define a variação M/G.
- ▶ À direita, “BKT” indica a direcção da variação e a quantidade da correcção.
- Carregue no botão < > para cancelar todas as definições de [WB Shift/Bkt.].
- Carregue em < > para sair da definição e voltar ao menu.

Sequência de Variação

As imagens são enquadradas na seguinte sequência: 1. Balanço de brancos standard, 2. Desvio azul (B) e 3. Desvio âmbar (A) ou 1. Balanço de brancos standard, 2. Desvio magenta (M) e 3. Desvio verde (G).



- Durante a variação WB, a sequência máxima de disparos para disparo contínuo é inferior e o número estimado de disparos também diminui para cerca de um terço do valor normal.
- Também pode definir a correcção de balanço de brancos e AEB em conjunto com a variação de balanço de brancos. Se definir AEB em combinação com a variação de balanço de brancos, é gravado um total de nove imagens para um único disparo.
- Como são gravadas três imagens num disparo, demora mais tempo a gravar a fotografia no cartão.
- Pode alterar o número de disparos para variação de balanço de brancos (p.366).
- “Bkt.” significa variação.

MENU Corrigir o Brilho e o Contraste Automaticamente[☆]

Se a imagem sair escura ou com pouco contraste, o brilho e o contraste são corrigidos automaticamente. Esta função designa-se por Auto Lighting Optimizer (Optimizar Luz Automática). A predefinição é **[Normal]**. No caso das imagens JPEG, a correcção é aplicada quando se capta a imagem.

Nos modos da Zona Básica, **[Normal]** é definido automaticamente.



1 Seleccione [Auto Lighting Optimizer/ Optimizar Luz Automática].

- No separador [**3**], seleccione [**Auto Lighting Optimizer/Otimizar Luz Automática**] e carregue em <SET>.

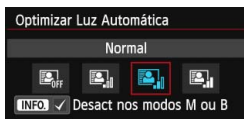

2 Seleccione a definição.

- Seleccione a definição pretendida e carregue em <SET>.

3 Tire a fotografia.

- Se for necessário, a imagem é gravada com o brilho e o contraste corrigidos.

- Se a opção [**4: Prioridade tom de destaque**] estiver definida para **[Activar]**, Auto Lighting Optimizer (Optimizar Luz Automática) é definida automaticamente para **[Desactivar]** e não pode alterar esta definição.
- Dependendo das condições de disparo, o ruído pode aumentar.
- Mesmo que especifique uma definição diferente de **[Desactivar]** e utilize compensação da exposição ou compensação da exposição do flash para escurecer a exposição, a imagem pode sair clara. Se pretender uma exposição mais escura, defina esta função para **[Desactivar]**.
- Se definir o modo HDR (p.172) ou o disparo com exposições múltiplas (p.175), a função Auto Lighting Optimizer (Optimizar Luz Automática) é definida automaticamente para **[Desactivar]**. Se cancelar o modo HDR ou o disparo com exposições múltiplas, é reposta a definição original da função Auto Lighting Optimizer (Optimizar Luz Automática).

No passo 2, se carregar no botão <INFO.> e retirar a marca de verificação <✓> da definição **[Desact nos modos M ou B]**, pode definir Auto Lighting Optimizer (Optimizar Luz Automática) nos modos <M> e .

MENU Definir a Redução de Ruído ☆

Redução de Ruído de Velocidade ISO Elevada

Esta função reduz o ruído gerado na imagem. Apesar de a redução de ruído se aplicar a todas as velocidades ISO, é particularmente eficaz com velocidades ISO elevadas. Com velocidades ISO baixas, o ruído é reduzido nas partes mais escuras (áreas sombreadas).

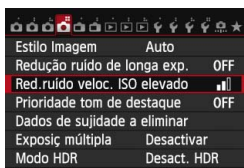

1 Seleccione [Red.ruído veloc. ISO elevado].

- No separador [4], seleccione [Red.ruído veloc. ISO elevado] carregue em <SET>.



2 Defina o nível.

- Seleccione o nível de redução de ruído pretendido e carregue em <SET>.

• [NR] : Redução de Ruído em Disparos Múltiplos





Esta opção aplica a redução de ruído com uma maior qualidade de imagem do que a opção [Elevado]. Para uma fotografia, quatro imagens são captadas continuamente, sendo depois alinhadas e fundidas automaticamente numa única imagem JPEG.

3 Tire a fotografia.

- A imagem é gravada com a redução de ruído aplicada.

Precauções Relativamente à Definição da Redução de Ruído em

Disparos Múltiplos

- Se a imagem estiver bastante desalinhada devido à vibração da câmara, o efeito de redução de ruído pode ser mínimo.
- Se segurar na câmara com a mão, mantenha-a bem firme para evitar a vibração. Recomenda-se a utilização de um tripé.
- Se fotografar um motivo em movimento, o movimento do motivo pode originar imagens residuais ou a área em redor do motivo pode ficar escura.
- A opção de alinhamento de imagens pode não funcionar devidamente com padrões repetitivos (grades, riscas, etc.) ou com imagens planas que tenham uma única tonalidade.
- A gravação da imagem para o cartão é mais demorada do que na captação normal de imagens. Durante o processamento das imagens, aparece "buSY" no visor e no painel LCD e só pode voltar a fotografar quando o processamento estiver concluído.
- Não é possível seleccionar imagens RAW. Não é possível utilizar AEB e variação WB. Não é possível definir [ 4: Redução ruído de longa exp.], [ 4: Dados de sujidade a eliminar], [ 4: Exposiç múltipla] e [ 4: Modo HDR]. Se uma destas opções já estiver seleccionada ou definida, não pode definir [Red. Ruído Multi Disp.].
- Não é possível fotografar com flash. A luz auxiliar AF será emitida de acordo com a definição [.. F.Pn II-5: Emissão da luz auxiliar AF].
- Não pode definir [Red. Ruído Multi Disp.] para exposições "bulb".
- Se desligar a câmara, alterar o modo de disparo para um modo da Zona Básica ou "bulb", ou mudar para a gravação de filmes, a definição muda automaticamente para [Normal].
- A impressão directa não é possível (p.346).

 Se reproduzir uma imagem **RAW** com a câmara ou se imprimir uma imagem directamente, o efeito da redução de ruído de velocidade ISO elevada pode parecer mínimo. Verifique o efeito da redução de ruído ou utilize o Digital Photo Professional (software fornecido, p.457) para imprimir imagens com redução de ruído.

Redução de Ruído de Longa Exposição

A redução de ruído é possível com imagens expostas durante 1 seg. ou mais.

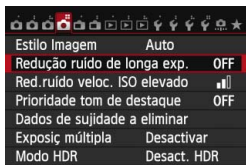

1 Seleccione [Redução ruído de longa exp.].

- No separador [4], seleccione [Redução ruído de longa exp.] e carregue em <SET>.



2 Especifique a definição pretendida.

- Seleccione a definição pretendida e carregue em <SET>.

• Auto

Para exposições de 1 seg. ou mais, a redução de ruído é efectuada automaticamente, caso seja detectado o ruído típico de exposições longas. Na maior parte dos casos, a definição [Auto] é eficaz.

• Activar

A redução de ruído é efectuada para todas as exposições de 1 seg. ou mais. A definição [Activar] é capaz de reduzir o ruído que a definição [Auto] não consegue detectar.

3 Tire a fotografia.

- A imagem é gravada com a redução de ruído aplicada.

- Com **[Auto]** e **[Activar]**, o processo de redução de ruído depois de tirar a fotografia pode demorar o mesmo tempo que a exposição. Durante o processo de redução de ruído, pode tirar fotografias, desde que o indicador da sequência máxima de disparos no visor apresente um valor igual ou superior a “1”.
- As imagens captadas com ISO 1600 ou valor superior podem apresentar um efeito de grão mais acentuado com a definição **[Activar]** do que com a definição **[Desactivar]** ou **[Auto]**.
- Com a definição **[Activar]**, se fotografar uma exposição longa com a imagem no modo Visualização Directa apresentada, “**buSY**” aparece durante o processo de redução de ruído. A visualização no modo Visualização Directa não é possível enquanto o processo de redução de ruído não estiver concluído. (Não pode tirar outra fotografia.)

MENU Prioridade Tom de Destaque [☆]

Pode minimizar as áreas sobreexpostas realçadas.

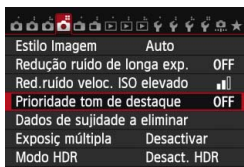

1 Seleccione [Prioridade tom de destaque].

- No separador [4], seleccione [**Prioridade tom de destaque**] e carregue em < >.



2 Seleccione [Activar].

- Seleccione [**Activar**] e carregue em < >.
- Os detalhes do destaque são melhorados. O intervalo dinâmico é expandido desde os destaques standard 18% cinzentos até aos destaques claros. A gradação entre os cinzentos e os destaques torna-se mais suave.

3 Tire a fotografia.

- A imagem é gravada com a prioridade tom de destaque aplicada.



- Com [**Activar**], Auto Lighting Optimizer (Optimizar Luz Automática) (p.140) é automaticamente especificada para [**Desactivar**] e não pode alterar a definição. Se [**Prioridade tom de destaque**] estiver definida para [**Desactivar**], Auto Lighting Optimizer (Optimizar Luz Automática) é reposta para a respectiva definição original.
- Com a opção [**Activar**], o ruído da imagem (imagem granulada, faixa, etc.) pode ser ligeiramente maior do que com a definição [**Desactivar**].



Com a opção [**Activar**], o intervalo configurável será ISO 200 - ISO 12800 (até ISO 6400 para filmes). Além disso, se a opção prioridade tom de destaque estiver activa, o ícone < **D+** > aparece no visor e no painel LCD.

MENU Correção de Iluminação Periférica da Objectiva / Aberração Cromática

A quebra de iluminação periférica é um fenómeno que torna os cantos da imagem mais escuros, devido às características da objectiva. Ao efeito de franjas de cor nos contornos do motivo chama-se aberração cromática. Ambas as aberrações da objectiva podem ser corrigidas. As predefinições são **[Activar]** para ambas as correcções.

Correcção de Iluminação Periférica

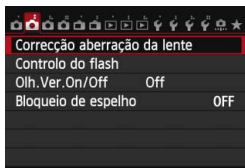

1 Seleccione [Correcção aberração da lente].

- No separador **[CAMERA]**, seleccione **[Correcção aberração da lente]** e carregue em **<SET>**.

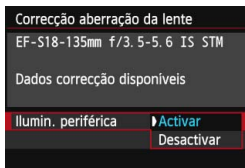

2 Seleccione a definição.

- Verifique se a definição **[Dados correcção disponíveis]** aparece para a objectiva colocada.
- Seleccione **[Ilumin. periférica]** e carregue em **<SET>**.
- Seleccione **[Activar]** e carregue em **<SET>**.
- Se aparecer **[Dados de correcção indispon.]**, consulte “Dados de Correção da Objectiva” na página 148.

3 Tire a fotografia.

- A imagem é gravada com a iluminação periférica corrigida.

ⓘ Dependendo das condições de disparo, pode aparecer ruído na periferia da imagem.

- O valor de correcção aplicado será inferior ao valor máximo de correcção que é possível definir com o Digital Photo Professional (software fornecido, p.457).
- Quanto maior a velocidade ISO, menor é o valor de correcção.

Correcção da Aberração Cromática

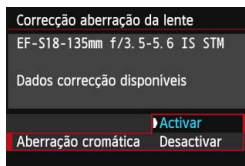

1 Seleccione a definição.

- Verifique se a definição [**Dados correcção disponíveis**] aparece para a objectiva colocada.
- Seleccione [**Aberração cromática**] e carregue em $\langle \text{SET} \rangle$.
- Seleccione [**Activar**] e carregue em $\langle \text{SET} \rangle$.
- Se aparecer [**Dados de correcção indispon.**], consulte “Dados de Correção da Objectiva” na página seguinte.

2 Tire a fotografia.

- A imagem é gravada com a aberração cromática corrigida.

 Se reproduzir uma imagem **RAW** captada com a aberração cromática corrigida, a imagem aparece na câmara sem a correcção da aberração cromática aplicada. Verifique a correcção da aberração cromática com o Digital Photo Professional (software fornecido, p.457).

Dados de Correção da Objectiva

A câmara já contém dados da correção de iluminação periférica da objectiva e dados da correção da aberração cromática para aprox. 25 objectivas. Se seleccionar **[Activar]**, as correções de iluminação periférica e da aberração cromática serão aplicadas automaticamente para quaisquer objectivas cujos dados de correção estejam gravados na câmara.

Com o EOS Utility (software fornecido), pode verificar quais as objectivas que já têm os seus dados de correção registados na câmara. Pode também registar os dados de correção de objectivas cujos dados ainda não tinham sido registados na câmara. Para obter detalhes, consulte o EOS Utility Manual de Instruções em PDF (p.453), no DVD-ROM.

Notas para a Correção de Iluminação Periférica e Correção da Aberração Cromática

- Não é possível aplicar a correção de iluminação periférica e a correção da aberração cromática a imagens JPEG já captadas.
- Se utilizar uma objectiva de outro fabricante que não a Canon, recomenda-se que defina as correções para **[Desactivar]**, mesmo que **[Dados correção disponíveis]** apareça.
- Se utilizar a visualização ampliada durante o disparo no modo Visualização Directa, a correção de iluminação periférica e a correção da aberração cromática não se reflectem na imagem apresentada no ecrã.

- Se o efeito da correção não for visível, amplie a imagem após ter sido captada e verifique-a novamente.
- As correções podem ser aplicadas mesmo se houver um Extensor ou Life-size Converter instalado.
- Se os dados de correção da objectiva colocada não tiverem sido registados na câmara, o resultado será o mesmo do que se definir a correção para **[Desactivar]**.
- Se a objectiva não incluir informações de distância, o valor de correção será inferior.

MENU Criar e Seleccionar uma Pasta

Pode criar e seleccionar livremente a pasta onde pretende guardar as imagens captadas.

Esta operação é opcional, pois a pasta para guardar as imagens captadas é criada automaticamente.

Criar uma Pasta

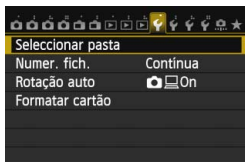

1 Seccione [Seleccionar pasta].

- No separador [1], seleccione [Seleccionar pasta] e carregue em <SET>.

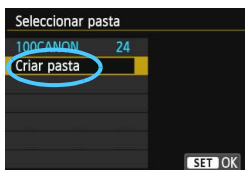

2 Seccione [Criar pasta].

- Seccione [Criar pasta] e carregue em <SET>.

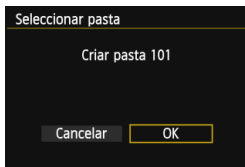

3 Crie uma nova pasta.

- Seccione [OK] e carregue em <SET>.
- ▶ É criada uma nova pasta cujo número atribuído está uma unidade acima do anterior.

Seleccionar uma Pasta

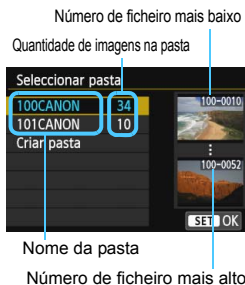

- No ecrã de selecção da pasta, escolha uma pasta e carregue em <SET>.
- ▶ A pasta onde vão ser guardadas as imagens captadas é seleccionada.
- As imagens que captar depois vão ser guardadas na pasta seleccionada.



Pastas

Tal como no exemplo “**100CANON**”, o nome da pasta começa com três dígitos (o número da pasta), seguido de cinco caracteres alfanuméricos. Uma pasta pode conter um máximo de 9999 imagens (número de ficheiro 0001 - 9999). Quando uma pasta ficar cheia, uma nova pasta cujo número atribuído está uma unidade acima do anterior é criada automaticamente. Além disso, se executar um reinício manual (p.152), uma nova pasta é criada automaticamente. Podem ser criadas pastas com números de 100 a 999.

Criar Pastas com um Computador

Com o cartão aberto no ecrã, crie uma nova pasta chamada “**DCIM**”. Abra a pasta DCIM e crie todas as pastas que forem necessárias para guardar e organizar as suas imagens. O nome da pasta tem de seguir o formato “**100ABC_D**”. Os primeiros três dígitos correspondem ao número da pasta (de 100 a 999). Os cinco caracteres finais podem ser qualquer combinação de letras maiúsculas e minúsculas de A a Z, números e o carácter de sublinhado “_”. Não é possível utilizar o espaço. Tenha também em atenção que dois nomes de pasta não podem partilhar o mesmo número de pasta com três dígitos (por exemplo, “**100ABC_D**” e “**100W_XYZ**”), mesmo que os outros cinco caracteres em cada nome sejam diferentes.

MENU Métodos de Numeração de Ficheiros

Os ficheiros de imagem vão ser numerados de 0001 a 9999, pela ordem em que as imagens forem captadas, e depois guardados numa pasta. Pode alterar a forma de atribuição do número de ficheiro.

(Exemplo) **IMG_0001.JPG**

Número do ficheiro



1 Seleccione [Numer. fich.].

- No separador [1], seleccione [Numer. fich.] e carregue em <SET>.

2 Seleccione o método de numeração de ficheiros.

- Seleccione a definição pretendida e carregue em <SET>.

Contínua

Continua a sequência de numeração de ficheiros, mesmo depois de o cartão ser substituído ou de ser criada uma nova pasta.

Mesmo depois de substituir o cartão ou criar uma nova pasta, a sequência de numeração de ficheiros continua até 9999. Isto é útil se quiser guardar as imagens numeradas em qualquer local entre 0001 e 9999 em vários cartões ou pastas numa pasta do seu computador.

Se o cartão de substituição ou pasta existente já contiver imagens gravadas anteriormente, a numeração de ficheiros das novas imagens pode continuar a partir da numeração de ficheiros das imagens existentes no cartão ou pasta. Se optar pela numeração contínua de ficheiros, deve utilizar sempre um cartão formatado de novo.

Numeração de ficheiros
depois de substituir o cartão

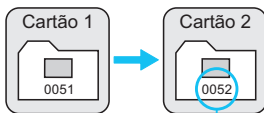

Próximo número sequencial de ficheiro

Numeração de ficheiros
depois de criar uma pasta

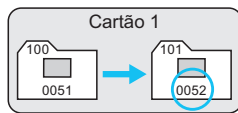

Reinic. auto

A numeração de ficheiros reinicia-se a partir de 0001 de cada vez que o cartão é substituído ou uma nova pasta é criada.

Quando substituir o cartão ou criar uma pasta, a numeração de ficheiros reinicia-se a partir de 0001, relativamente às novas imagens guardadas. Este procedimento é útil se quiser organizar as imagens de acordo com os cartões ou pastas.

Se o cartão de substituição ou pasta existente já contiver imagens gravadas anteriormente, a numeração de ficheiros das novas imagens pode continuar a partir da numeração de ficheiros das imagens existentes no cartão ou pasta. Se quiser guardar imagens com a numeração de ficheiros a começar de 0001, utilize sempre um cartão formatado de novo.

Numeração de ficheiros depois de substituir o cartão

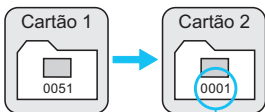

A numeração de ficheiros é reposta

Numeração de ficheiros depois de criar uma pasta

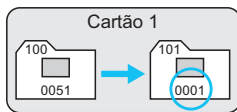



Rein. manual

Para repor a numeração de ficheiros em 0001 ou iniciar uma numeração de ficheiros a partir de 0001 numa nova pasta.

Quando reinicia manualmente a numeração de ficheiros, é criada uma nova pasta automaticamente e a numeração de ficheiros de imagens guardadas nessa pasta começa a partir de 0001.

Este procedimento é útil quando pretende utilizar pastas diferentes para as imagens captadas ontem e para aquelas captadas hoje, por exemplo. Depois do reinício manual, a numeração de ficheiros volta a ser efectuada de forma contínua ou através de reinício automático. (Não vai aparecer nenhum ecrã de confirmação do reinício manual.)

 Se, na pasta com o número 999, o número de ficheiro atingir 9999, não vai poder fotografar, mesmo que o cartão ainda disponha de capacidade de armazenamento. Aparece uma mensagem no LCD a pedir que substitua o cartão. Substitua-o por um cartão novo.

 No caso de imagens JPEG e RAW, o nome de ficheiro começa por "IMG_". Os nomes de ficheiros de vídeo começam por "MVI_". A extensão será ".JPG" para imagens JPEG, ".CR2" para imagens RAW e ".MOV" para filmes.

MENU Definir Informações de Copyright [☆]

Quando define as informações de copyright, estas são gravadas na imagem como informação Exif.

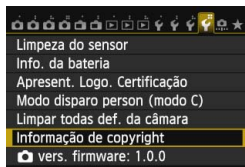

1 Seleccione [Informação de copyright].

- No separador [F4], seleccione [Informação de copyright] e carregue em <SET>.

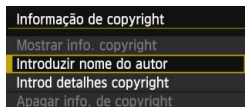

2 Seleccione a opção a definir.

- Seleccione [Introduzir nome do autor] ou [Introd detalhes copyright] e carregue em <SET>.



3 Introduza o texto.

- Carregue no botão <Q>. Os caracteres de texto aparecem em destaque numa moldura de cor e pode introduzir texto.
- Carregue nas teclas <▲▼> <◀▶> para mover a moldura amarela.
- Ao seleccionar [Aa=1@] e carregar em <SET>, pode alterar o modo de introdução.
- Seleccione o carácter pretendido e carregue em <SET>.
- Pode introduzir até 63 caracteres.
- Para apagar um carácter, carregue no botão <☒>.
- Para cancelar a introdução de texto, carregue no botão <INFO.> e seleccione [OK] no ecrã de confirmação.

4 Saia da definição.

- Depois de introduzir texto, carregue no botão <**MENU**> e seleccione [**OK**].
- ▶ A informação é gravada e o ecrã volta ao passo 2.

Verificar a Informação de Copyright

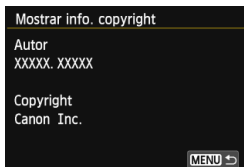

Se seleccionar [**Mostrar info. copyright.**] no passo 2, pode verificar as informações de [**Autor**] e [**Copyright**] introduzidas.

Apagar a Informação de Copyright

Se seleccionar [**Apagar info. de copyright**] no passo 2 da página anterior, pode apagar as informações de [**Autor**] e [**Copyright**].

 Também pode definir ou verificar as informações de copyright com o EOS Utility (software fornecido, p.457).

MENU Definir o Espaço de Cor ☆

A amplitude de cores reproduzíveis é denominada espaço de cor. Com esta câmara, pode definir o espaço de cor para imagens captadas, para sRGB ou Adobe RGB. Para disparos normais, recomenda-se sRGB. Para os modos da Zona Básica, fica automaticamente definido sRGB.

1 Seleccione [Espaço de cor].

- No separador [CAM3], seleccione [Espaço de cor] e carregue em <SET>.



2 Defina o espaço de cor pretendido.

- Seleccione [sRGB] ou [Adobe RGB] e carregue em <SET>.

Adobe RGB

Este espaço de cor é principalmente utilizado para impressão comercial e outros fins industriais. Esta definição não é recomendada se não tiver conhecimentos sobre processamento de imagem, Adobe RGB e Design rule for Camera File System 2.0 (Exif 2.21 ou superior). A imagem fica muito atenuada num ambiente sRGB de computador e em impressoras não compatíveis com Design rule for Camera File System 2.0 (Exif 2.21 ou superior). É necessário o pós-processamento da imagem com software.



- Se a fotografia tiver sido captada no espaço de cor Adobe RGB, o primeiro carácter do nome do ficheiro será um carácter de sublinhado “_”.
- O perfil ICC não é anexado. Consulte as explicações sobre o perfil ICC no Manual de Instruções do Software em PDF (p.453), no DVD-ROM.



5

Operações Avançadas

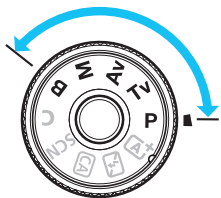

Nos modos da Zona Criativa, pode especificar a velocidade e/ou a abertura do obturador para definir a exposição pretendida. Se alterar as definições da câmara, pode obter vários resultados.

- O ícone ☆ que aparece na parte superior direita do título da página indica que a função só pode ser utilizada nos modos da Zona Criativa (**P/Tv/Av/M/B**).
- Depois de carregar no botão do obturador até meio e o soltar, os valores de exposição permanecem no visor e no painel LCD durante 4 segundos (⌚4).
- Para saber quais as funções que podem ser definidas em cada modo de disparo, consulte a página 404.



Coloque o interruptor <LOCK> voltado para baixo.

P: Programa AE

A câmara define automaticamente a velocidade do obturador e a abertura em função do brilho do motivo. Este procedimento chama-se Programa AE.

* <P> significa Programa.

* AE significa Exposição Automática.



1 Coloque o Selector de Modos na posição <P>.



2 Foque o motivo.

- Olhe para o visor e posicione o ponto AF sobre o motivo. Em seguida, carregue no botão do obturador até meio.
- ▶ Quando conseguir focar, a luz de confirmação da focagem <●> na parte inferior direita do visor acende-se (quando no modo One-Shot AF).
- ▶ A velocidade do obturador e a abertura são definidas automaticamente e apresentadas no visor e no painel LCD.



3 Consulte o visor.

- Desde que a velocidade do obturador e a indicação de abertura não estejam a piscar, será obtida uma exposição padrão.

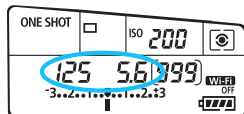

4 Tire a fotografia.

- Componha a imagem e carregue no botão do obturador até ao fim.



- Se a velocidade do obturador de “30''” e o número f/ inferior começarem a piscar, isso indica subexposição. Aumente a velocidade ISO ou utilize o flash.



- Se a velocidade do obturador de “8000” e o número f/ superior começarem a piscar, isso indica sobreexposição. Diminua a velocidade ISO ou utilize um filtro ND (vendido em separado) para reduzir a quantidade de luz que entra na objectiva.



Diferenças entre os Modos <P> e <A+>

No modo <A+>, muitas funções, como a operação AF e o modo de medição, são definidas automaticamente para evitar fotografias estragadas. As funções que pode definir são limitadas. Com o modo <P>, apenas a velocidade do obturador e a abertura são definidas automaticamente. Pode definir livremente a operação AF, o modo de medição e outras funções (p.404).

Mudança de Programa

- No modo Programa AE, pode alterar livremente a combinação de velocidade do obturador e abertura (Programa) definida automaticamente pela câmara, ao mesmo tempo que mantém a mesma exposição. A este procedimento chama-se Mudança de programa.
- Para efectuar a mudança de programa, carregue no botão do obturador até meio e rode o selector <A+> até aparecer a velocidade do obturador ou a abertura pretendida.
- A mudança de programa é cancelada automaticamente quando o temporizador de medição (4) termina (a apresentação da definição de exposição apaga-se).
- Não pode utilizar a mudança de programa com flash.

Tv: Prioridade de Obturador AE

Neste modo, o utilizador especifica a velocidade do obturador e a câmara define automaticamente a abertura para obter a exposição padrão, em função do brilho do motivo. A este procedimento chama-se prioridade de obturador AE. Uma velocidade do obturador mais rápida pode fixar a acção ou um motivo em movimento. Uma velocidade do obturador mais lenta pode produzir um efeito desfocado, criando a impressão de movimento.

* <Tv> significa Valor temporal.



Acção desfocada

(Velocidade lenta do obturador: 1/30 seg.)



Acção fixa

(Velocidade rápida do obturador: 1/2000 seg.)



1 Coloque o Selector de Modos na posição <Tv>.

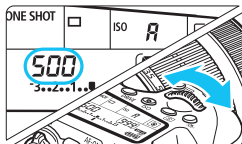

2 Defina a velocidade do obturador pretendida.

- Olhando para o painel LCD, rode o selector <  >.

3 Foque o motivo.



- Carregue no botão do obturador até meio.
- ▶ A abertura é definida automaticamente.



4 Verifique a indicação no visor e dispare.

- Desde que a abertura não esteja a piscar, será obtida uma exposição padrão.



- Se o número $f/$ inferior começar a piscar, significa que existe subexposição.
Rode o selector <  > para definir uma velocidade do obturador mais lenta até a abertura parar de piscar, ou especifique uma velocidade ISO mais alta.
- Se o número $f/$ superior começar a piscar, significa que existe sobreexposição.
Rode o selector <  > para definir uma velocidade do obturador mais rápida até a abertura parar de piscar, ou especifique uma velocidade ISO mais baixa.



Indicação da Velocidade do Obturador

As velocidades do obturador de “8000” a “4” indicam o denominador da fracção da velocidade do obturador. Por exemplo, “125” indica 1/125 seg., “0”5” indica 0,5 seg. e “15”” indica 15 seg.

Av: Prioridade de Abertura AE

Neste modo, o utilizador especifica a abertura pretendida e a câmara define automaticamente a velocidade do obturador para obter a exposição padrão, em função do brilho do motivo. A este procedimento chama-se prioridade de abertura AE. Um número *f/* superior (orifício de abertura mais pequeno) resulta na focagem aceitável de uma maior parte do primeiro plano e do segundo plano. Por outro lado, um número *f/* inferior (orifício de abertura maior) resulta na focagem aceitável de uma parte menor do primeiro plano e do segundo plano.

* <Av> significa Valor de abertura (tamanho da abertura).

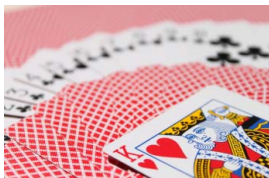

Fundo desfocado
(Com um número *f/* de abertura baixo: *f/5.6*)



Fundo e primeiro plano nítidos
(Com um número *f/* de abertura elevado: *f/32*)



1 Coloque o Selector de Modos na posição <Av>.

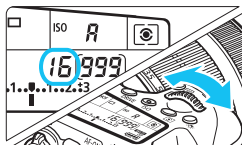

2 Defina a abertura pretendida.

- Olhando para o painel LCD, rode o selector <  >.

3 Foque o motivo.

- Carregue no botão do obturador até meio.
- ▶ A velocidade do obturador é definida automaticamente.



4 Verifique a indicação no visor e dispare.

- Desde que a velocidade do obturador não esteja a piscar, será obtida a exposição padrão.



- Se a velocidade do obturador de "30" começar a piscar, significa que existe subexposição. Rode o selector <  > para definir uma abertura superior (número f/ inferior) até a velocidade do obturador parar de piscar, ou defina uma velocidade ISO mais elevada.



- Se a velocidade do obturador de "8000" começar a piscar, isso indica sobreexposição. Rode o selector <  > para definir uma abertura inferior (número f/ de abertura superior) até a velocidade do obturador parar de piscar, ou especifique uma velocidade ISO mais baixa.



Indicação de Abertura

Quanto maior for o número f/, menor é a abertura. Os valores de abertura apresentados diferem conforme a objectiva. Se a câmara não tiver nenhuma objectiva montada, aparece "00" como valor de abertura.

Pré-visualização de Profundidade de Campo [☆]

O tamanho da abertura (diafragma) só muda no momento em que a fotografia é tirada. Caso contrário, a abertura permanece totalmente aberta. Como tal, se olhar para a cena através do visor ou do LCD, a profundidade de campo vai parecer reduzida.

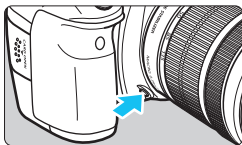

Carregue no botão de pré-visualização de profundidade de campo para regular a objectiva para a definição de abertura actual e verifique a profundidade de campo (intervalo de focagem aceitável).



- Um número f/ superior resulta na focagem aceitável de uma maior parte do primeiro plano e do segundo plano. No entanto, o visor fica mais escuro.
- O efeito de profundidade de campo pode ser facilmente identificado na imagem no modo Visualização Directa, ao alterar a abertura e carregar no botão de pré-visualização de profundidade de campo (p.216).
- Enquanto estiver a carregar no botão de pré-visualização de profundidade de campo, a exposição é bloqueada (bloqueio AE).

M: Exposição Manual

Neste modo, pode definir a velocidade do obturador e a abertura conforme pretendido. Para determinar a exposição, consulte o indicador do nível de exposição no visor ou utilize um fotómetro externo, disponível no mercado. Este método chama-se exposição manual.

* <M> significa Manual.





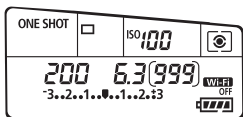

1 Coloque o Selector de Modos na posição <M>.

2 Defina a velocidade ISO (p.120).



3 Defina a velocidade do obturador e a abertura.

- Para definir a velocidade do obturador, rode o selector <  >.
- Para definir a abertura, rode o selector <  >.
- Se não for possível definir, coloque o interruptor <LOCK> voltado para baixo e rode o selector <  > ou <  >.

Índice de exposição padrão





Indicação do nível de exposição

4 Foque o motivo.

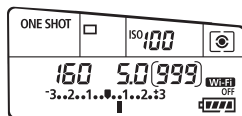

- Carregue no botão do obturador até meio.
- ▶ A definição de exposição aparece no visor e no painel LCD.
- A indicação do nível de exposição <  > indica qual a distância entre o nível de exposição actual e o nível de exposição padrão.



5 Defina a exposição e tire a fotografia.

- Verifique o indicador do nível de exposição e defina a velocidade do obturador e a abertura pretendidas.
- Se o nível de exposição ultrapassar a exposição padrão em ± 3 pontos, na parte final do indicador do nível de exposição vai aparecer <  > ou <  >.

 Se ISO Auto estiver definida, a definição de velocidade ISO muda em função da velocidade do obturador e da abertura para se obter uma exposição padrão. Como tal, pode não obter o efeito de exposição pretendido.

-  Em [3: Auto Lighting Optimizer/3: Optimizar Luz Automática], se a marca de verificação <√> de [Desact nos modos M ou B] for retirada, pode definir Auto Lighting Optimizer (Optimizar Luz Automática) nos modos <M> e (p.140).
- Se definir ISO Auto, pode carregar no botão <★> para bloquear a velocidade ISO.
- Se carregar no botão <★> e recompuser a imagem, pode ver a diferença do nível de exposição no indicador do nível de exposição (p.22, 23) relativamente a quando carregou no botão <★>.

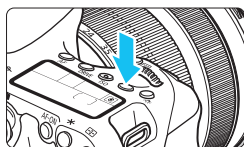

Seleccionar o Modo de Medição [★]

Pode seleccionar um de quatro métodos para medir o brilho do motivo. Nos modos da Zona Básica, a medição matricial é definida automaticamente.







1 Carregue no botão <>. (⊕6)

2 Seccione o modo de medição.

- Olhando para o painel LCD, rode o selector <> ou <>.



-  : **Medição matricial**
-  : **Medição parcial**
-  : **Medição pontual**
-  : **Medição ponderada com predominância ao centro**

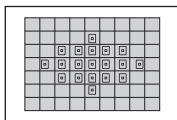

Medição matricial

É um modo de medição de aplicação geral, indicado até mesmo para motivos em contraluz. A câmara define automaticamente a exposição de acordo com a cena.

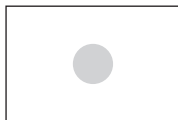

 **Medição parcial**

Eficaz quando o fundo é muito mais brilhante do que o motivo devido à luz de fundo, etc. A medição é ponderada ao centro, abrangendo cerca de 7,7% da área do visor.

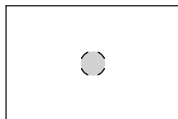







 **Medição pontual**

Este tipo de medição destina-se a medir uma parte específica do motivo ou da cena. A medição é ponderada ao centro, abrangendo cerca de 3,0% da área do visor.



 **Medição ponderada com predominância ao centro**

A medição é ponderada ao centro e utilizada para calcular a média da cena completa.

-  ● Com  (Medição matricial), a definição de exposição é bloqueada quando carregar no botão do obturador até meio e a focagem for obtida. Nos modos  (Medição parcial),  (Medição pontual) e  (Medição ponderada com predominância ao centro), a exposição é definida no momento em que tira a fotografia. (Se carregar no botão do obturador até meio, a exposição não fica bloqueada.)
- Se < > estiver definida, < > pode aparecer no visor (p.376).

Definir a Compensação da Exposição [☆]

A compensação da exposição pode tornar a exposição padrão definida pela câmara mais clara (exposição aumentada) ou mais escura (exposição reduzida). Pode definir a compensação da exposição nos modos de disparo **P/Tv/Av**. Embora possa definir a compensação da exposição até ± 5 pontos em incrementos de $1/3$ pontos, o indicador de compensação da exposição no visor e no painel LCD só consegue mostrar a definição até ± 3 pontos. Se pretender especificar a definição de compensação da exposição para além de ± 3 pontos, utilize o Controlo Rápido (p.50) ou siga as instruções relativas a [📷3: Comp.exp./AEB] na página seguinte.

1 Verifique o indicador do nível de exposição.

- Carregue no botão do obturador até meio (📷4) e verifique o indicador do nível de exposição.

Maior exposição para uma imagem mais clara



Menor exposição para uma imagem mais escura



2 Defina o valor de compensação da exposição.

- Olhando para o visor ou para o painel LCD, rode o selector (📷5).
- Se não for possível definir, coloque o interruptor <LOCK> voltado para baixo e rode o selector (📷5).

3 Tire a fotografia.

- Para cancelar a compensação da exposição, defina o valor de compensação da exposição novamente para <0>.

📷 Se a opção [📷3: Auto Lighting Optimizer/📷3: Optimizar Luz Automática] (p.140) estiver especificada para uma definição diferente de [Desactivar], a imagem pode parecer clara, mesmo que tenha definido uma compensação da exposição reduzida.



- O valor de compensação da exposição continua a ter efeito, mesmo depois de colocar o interruptor de alimentação na posição <OFF>.
- Depois de definir o valor de compensação da exposição, pode colocar o interruptor <LOCK> voltado para cima para evitar que o valor de compensação da exposição seja alterado acidentalmente.
- Se o valor de compensação da exposição ultrapassar os ± 3 pontos, na parte final do indicador do nível de exposição vai aparecer <◀> ou <▶>.

Variação Automática da Exposição (AEB) ☆

Ao alterar a velocidade do obturador ou a abertura automaticamente, a câmara enquadra a exposição até ± 3 pontos em incrementos de $1/3$ pontos, para três disparos sucessivos. A este procedimento chama-se AEB.

* AEB significa Variação Automática da Exposição.





1 Seleccione [Comp.exp./AEB].

- No separador [ 3], seleccione [Comp.exp./AEB] e carregue em <SET>.



Amplitude AEB

2 Defina a amplitude AEB.



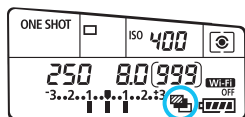





- Rode o selector < > para definir a amplitude AEB. Carregue na tecla <◀▶> para definir o valor de compensação da exposição.
- Carregue em <SET> para defini-la.
- ▶ Quando sair do menu, < > e a amplitude AEB aparecem no painel LCD.



3 Tire a fotografia.

- As três fotografias enquadradas são tiradas de acordo com o modo de avanço definido pela seguinte ordem: Exposição standard, exposição reduzida e exposição aumentada.
- A AEB não é cancelada automaticamente. Para cancelar a AEB, siga o passo 2 para desactivar a indicação de amplitude AEB.



- Durante o disparo AEB, <✳> no visor e <> no painel LCD começam a piscar.
- Se o modo de avanço estiver definido para <> ou <S>, carregue três vezes no botão do obturador para cada fotografia. Se <H>, <> ou <S> estiver definido e carregar sem soltar o botão do obturador até ao fim, as três fotografias enquadradas são tiradas consecutivamente e a câmara pára automaticamente de fotografar. Se <1/2> ou <2> estiver definido, as três fotografias enquadradas são tiradas consecutivamente após um atraso de 10 seg. ou 2 seg.
- Pode definir AEB em combinação com a compensação da exposição.
- Se a amplitude AEB ultrapassar os ± 3 pontos, na parte final do indicador do nível de exposição vai aparecer <◀> ou <▶>.
- Não é possível utilizar a AEB com flash, [**Red. Ruído Multi Disp.**], Filtros Criativos ou exposições “bulb”.
- AEB é cancelada automaticamente quando coloca o interruptor de alimentação na posição <OFF> ou quando o flash estiver pronto para disparar.

* Bloqueio AE ☆

Utilize o bloqueio AE quando a área de focagem for diferente da área de medição da exposição ou quando quiser tirar várias fotografias com a mesma definição de exposição. Carregue no botão < * > para bloquear a exposição, depois recomponha a imagem e dispare. A este procedimento chama-se bloqueio AE. É útil para motivos em contraluz.

1 Foque o motivo.

- Carregue no botão do obturador até meio.
- ▶ Aparece a definição de exposição.



2 Carregue no botão < * >. (Ⓞ4)



- ▶ O ícone < * > acende-se no visor para indicar que a definição de exposição está bloqueada (bloqueio AE).
- Sempre que carregar no botão < * >, a definição de exposição automática actual é bloqueada.



3 Recomponha a imagem e dispare.

- Se quiser manter o bloqueio AE em mais fotografias, carregue sem soltar o botão < * > ao mesmo tempo que carrega no botão do obturador para tirar outra fotografia.

Efeitos do Bloqueio AE

Modo de Medição (p.165)	Método de Selecção de Ponto AF (p.103-105)	
	Selecção Automática	Selecção Manual
 *	O bloqueio AE é aplicado no ponto AF onde a focagem foi obtida.	O bloqueio AE é aplicado no ponto AF seleccionado.
	O bloqueio AE é aplicado no ponto AF central.	

* Se colocar o interruptor de modo da focagem da objectiva na posição < MF >, o bloqueio AE é aplicado no ponto AF central.

 O bloqueio AE não é possível com exposições "bulb".

B: Exposições “Bulb”

Neste modo, o obturador permanece aberto enquanto carrega sem soltar o botão do obturador até ao fim, e fecha-se quando solta o botão do obturador. A isto chama-se exposição “bulb”. Utilize as exposições “bulb” para cenas nocturnas, fogo-de-artifício, objectos astronómicos e outros motivos que requerem exposições longas.



1 Coloque o Selector de Modos na posição .

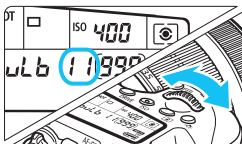

2 Defina a abertura pretendida.

- Olhando para o painel LCD, rode o selector <☀> ou <☀>.



3 Tire a fotografia.

- A exposição continua enquanto estiver a carregar sem soltar o botão do obturador até ao fim.
- ▶ O tempo de exposição decorrido aparece no painel LCD.

Tempo decorrido de exposição



- As exposições longas produzem mais ruído do que o habitual.
- Se ISO Auto estiver definida, a velocidade ISO será ISO 400 (p.122).



- Se [**4: Redução ruído de longa exp.**] estiver definida para [**Auto**] ou [**Activar**], é possível reduzir o ruído provocado pela exposição longa (p.143).
- Para obter exposições “bulb”, recomenda-se a utilização de um tripé e telecomando (vendido em separado, p.184).
- Pode também utilizar um telecomando (vendido em separado, p.184) para as exposições “bulb”. Se carregar no botão de transmissão do telecomando, a exposição “bulb” começa de imediato ou 2 segundos mais tarde. Carregue no botão novamente para parar a exposição “bulb”.

HDR : Fotografar no Modo HDR (Alta Variação Dinâmica) ☆

O detalhe do destaque e o detalhe da sombra são mantidos durante uma alta variação dinâmica de tons, mesmo em cenas com um contraste demasiado elevado. A fotografia no modo HDR é a solução indicada para captar paisagens e naturezas mortas.

A fotografia no modo HDR permite captar três imagens com exposições diferentes (exposição padrão, subexposição e sobreexposição) por disparo, que depois são automaticamente fundidas. A imagem no modo HDR é gravada como uma imagem JPEG.

* HDR significa Alta Variação Dinâmica.

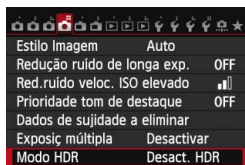

1 Seleccione [Modo HDR].

- No separador [4], seleccione [Modo HDR] e carregue em <SET>.



2 Defina [Ajustar var. din.].

- Seleccione a definição de variação dinâmica pretendida e carregue em <SET>.
- Se seleccionar [Auto], a variação dinâmica é definida automaticamente dependendo do intervalo tonal global da imagem.
- Quanto maior for o número, maior é a amplitude da variação dinâmica.
- Para desactivar a fotografia no modo HDR, seleccione [Desact. HDR].

- Só é gravada a imagem HDR fundida. As três imagens utilizadas para produzir a imagem HDR fundida não são gravadas.
- Não pode seleccionar RAW e RAW+JPEG. Não é possível definir o modo HDR, se definir RAW ou RAW+JPEG.
- Não é possível definir o modo HDR, se definir AEB, variação de balanço de brancos, Redução de Ruído em Disparos Múltiplos, exposições múltiplas ou se fotografar exposições "bulb" ou gravar um filme.
- O flash não dispara quando estiver a fotografar no modo HDR.

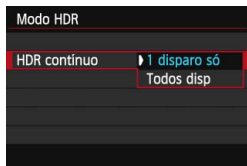

3 Defina [HDR contínuo].

- Selecciona [1 disparo só] ou [Todos disp] e carregue em <SET>.
- Com [1 disparo só], a fotografia no modo HDR é cancelada automaticamente quando acabar de tirar a fotografia.
- Com [Todos disp], a fotografia no modo HDR continua até que a definição no passo 2 seja especificada para [Desact. HDR].

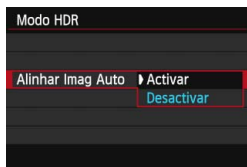

4 Defina [Alinhar Imag Auto].

- Para fotografar com a máquina na mão, selecciona [Activar]. Se utilizar um tripé, selecciona [Desactivar] e carregue em <SET>.

5 Tire a fotografia.

- A fotografia no modo HDR é possível com disparo através do visor e com disparo no modo Visualização Directa.
- ▶ <HDR> aparece no painel LCD.
- Se carregar no botão do obturador até ao fim, a máquina capta três imagens consecutivas e a imagem HDR é gravada no cartão.

- Se fotografar um motivo em movimento, o movimento do motivo pode originar imagens residuais ou a área em redor do motivo pode ficar escura.
- Para evitar a vibração da câmara, pode definir uma velocidade ISO mais elevada do que a habitual.
- A fotografia no modo HDR não é possível com expansão ISO. (A fotografia no modo HDR é possível dentro da variação de ISO 100 - ISO 12800.)
- Se fotografar no modo HDR com a opção [**Alinhar Imagem Auto**] definida para [**Activar**], as informações sobre a visualização do ponto AF (p.294) e os Dados de Sujidade a Eliminar (p.341) não são anexados à imagem.
- Se definir [**Alinhar Imagem Auto**] para [**Activar**] e se a imagem HDR for captada com a máquina na mão, as extremidades das fotografias ficam recortadas e a resolução baixa ligeiramente. Além disso, se as imagens não puderem ser devidamente alinhadas devido à vibração da câmara, etc., o alinhamento automático da imagem pode não funcionar. Se fotografar com definições de exposição demasiado claras ou escuras, o alinhamento automático da imagem pode não funcionar correctamente.
- Se fotografar no modo HDR, com a máquina na mão, e se [**Alinhar Imagem Auto**] estiver definida para [**Desactivar**], as 3 imagens podem não ser devidamente alinhadas e o efeito HDR pode ser mínimo. Nesse caso, recomenda-se a utilização de um tripé.
- O alinhamento automático da imagem pode não funcionar correctamente com padrões repetitivos (malhas, riscas, etc.) nem com imagens esbatidas de tonalidade única.
- A gradação da cor do céu ou de paredes brancas pode não ser reproduzida correctamente. Pode causar ruído ou cores irregulares.
- A fotografia no modo HDR de motivos iluminados por uma luz fluorescente ou LED pode originar uma reprodução de cores não natural das áreas iluminadas.
- Dado que a fotografia no modo HDR funde as imagens, a gravação da imagem HDR no cartão demora mais tempo do que no modo de fotografia normal. Durante o processamento das imagens, aparece “**buSY**” no visor e no painel LCD e só pode voltar a fotografar quando o processamento estiver concluído.
- No modo HDR, as opções que aparecem esbatidas no menu da câmara não podem ser definidas. Se definir o modo HDR, as opções Auto Lighting Optimizer (Optimizar Luz Automática), prioridade tom de destaque e simulação de exposição são definidas para [**Desactivar**] antes de fotografar.

Exposições Múltiplas [☆]

Pode fotografar uma série de duas a nove fotografias com exposições diferentes para que depois sejam fundidas numa única fotografia. Se tirar fotografias de exposição múltipla com disparo no modo Visualização Directa (p.215), pode assistir ao modo como as fotografias com uma única exposição se fundem enquanto fotografa.

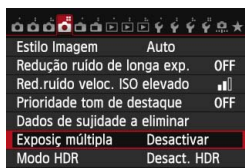

1 Selecciona [Exposiç múltipla].

- No separador [**4**], seleccione [Exposiç múltipla] e carregue em <SET>.

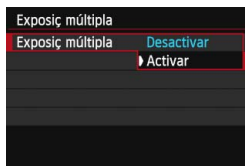

2 Defina [Exposiç múltipla].

- Selecciona [Activar] e carregue em <SET>.
- Para deixar de tirar fotografias de exposição múltipla, seleccione [Desactivar].



- Durante o disparo contínuo, a respectiva velocidade diminui bastante.
- Se definir a variação de balanço de brancos, a Redução de Ruído em Disparos Múltiplos, o modo HDR ou se gravar um filme, não pode definir o disparo com exposições múltiplas.
- Se utilizar a função Wi-Fi, não pode definir o disparo com exposições múltiplas.
- Durante o disparo com exposições múltiplas, Auto Lighting Optimizer (Optimizar Luz Automática), prioridade tom de destaque, correcção de iluminação periférica e correcção da aberração cromática são desactivadas.
- A qualidade de gravação de imagem, a velocidade ISO, o Estilo Imagem, a redução de ruído de velocidade ISO elevada, o espaço de cor, etc. definidos para a primeira exposição também são especificados para as exposições subsequentes.
- Se Estilo Imagem estiver definido como [Auto], Estilo Imagem [Standard] será definido para fotografia.



3 Defina [Ctrl multi-expos].

- Selecione o método de controlo de exposição múltipla pretendido e carregue em <SET>.

● Aditivo

Cada fotografia com uma única exposição é adicionada cumulativamente. Com base no [N.º de exposições], defina uma compensação da exposição negativa. Consulte o guia básico apresentado abaixo para saber como definir uma compensação da exposição negativa.

Guia de Definição da Compensação da Exposição para Exposições Múltiplas

Duas exposições: -1 ponto, três exposições: -1,5 pontos, quatro exposições: -2 pontos



Se [Aditivo] estiver definida, a imagem que aparece quando está a fotografar pode produzir ruído. No entanto, quando terminar de fazer o número definido de exposições, a redução de ruído é aplicada e a imagem de exposição múltipla final já vai produzir menos ruído.

● Média

Com base no [N.º de exposições], a compensação da exposição negativa é definida automaticamente ao tirar fotografias com exposições diferentes. Se tirar fotografias com exposições diferentes da mesma cena, a exposição do fundo do motivo é controlada automaticamente para se obter uma exposição padrão.



4 Defina o [N.º de exposições].

- Carregue na tecla <▲> para seleccionar o número de exposições e depois carregue em <SET>.
- Pode definir uma série de 2 a 9 exposições.

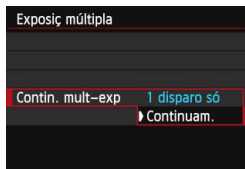

5 Defina [Contín. mult-exp].

- Selecciona [1 disparo só] ou [Contín. mult-exp] e carregue em <SET>.
- Com [1 disparo só], o disparo com exposições múltiplas é cancelado automaticamente quando acabar de tirar a fotografia.
- Com [Contín. mult-exp], o disparo com exposições múltiplas continua até que a definição no passo 2 seja especificada para [Desactivar].

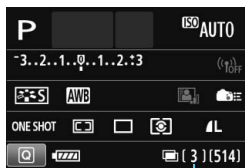

Número de exposições restantes

6 Faça a primeira exposição.

- ▶ A imagem captada é apresentada.
- ▶ O ícone <[Multi-Exp Icon]> começa a piscar.
- O número de exposições restantes aparece entre parênteses rectos [] no visor ou no ecrã.
- Se carregar no botão <[Multi-Exp Icon]>, consegue ver a imagem captada (p.180).

7 Faça as exposições subsequentes.

- ▶ As imagens captadas são apresentadas sobrepostas em imagens anteriores.
- Com disparo no modo Visualização Directa, aparecem as fotografias de exposição múltipla que já foram fundidas. Se carregar no botão <INFO.>, só pode ver a imagem no modo Visualização Directa.
- Depois de fazer o número de exposições definido, sai do disparo com exposições múltiplas. No modo de disparo contínuo, quando terminar de fazer o número definido de exposições, enquanto carrega sem soltar o botão do obturador, os disparos contínuos param.

-  Só é gravada a fotografia de exposição múltipla fundida. As imagens captadas nos passos 6 e 7 para a fotografia de exposição múltipla não são gravadas.
- Com exposições múltiplas, quanto mais exposições houver, mais se nota o ruído, as cores irregulares e as bandas. Além disso, quando o ruído aumenta com velocidades ISO mais elevadas, deve-se fotografar com velocidades ISO baixas.
- Se definir [**Aditivo**], o processamento de imagens realizado depois de fazer as exposições múltiplas vai demorar algum tempo. (A luz de acesso mantém-se acesa durante mais tempo do que o habitual.)
- Se efectuar disparos no modo Visualização Directa enquanto [**Aditivo**] estiver definida, a função de Visualização Directa pára automaticamente quando o disparo com exposições múltiplas acabar.
- No passo 7, o brilho e o ruído da imagem de exposição múltipla que aparece durante o disparo no modo Visualização Directa são diferentes dos produzidos pela imagem de exposição múltipla final gravada.
- Se o interruptor de alimentação estiver na posição <OFF>, se a bateria for substituída, ou se mudar para a gravação de filmes depois de especificar definições de exposição múltipla, o disparo com exposições múltiplas é cancelado.
- Se mudar o modo de disparo para um modo da Zona Básica ou para <C> enquanto estiver a fotografar, o disparo com exposições múltiplas acaba.
- Quando a exposição múltipla estiver definida ou durante o disparo com exposições múltiplas, não pode utilizar as funções que aparecem esbatidas no menu da câmara.
- Se ligar a câmara a um computador ou a uma impressora, não pode utilizar o disparo com exposições múltiplas.

 Pode carregar no botão <▶> para ver as fotografias de exposição múltipla tiradas até aqui ou apagar a última exposição (p.180).

Fundir Exposições Múltiplas com uma Imagem Gravada no Cartão

Pode seleccionar uma imagem gravada no cartão como primeira exposição. O original da imagem seleccionada permanece intacto.

Só pode seleccionar imagens RAW. Não pode seleccionar **M RAW** / **S RAW** nem imagens JPEG.

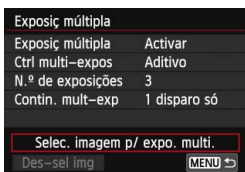

1 Seccione [Selec. imagem p/ expo. multi.].

- Seccione [Selec. imagem p/ expo. multi.] e carregue em <SET>.
- ▶ As imagens no cartão são apresentadas.

2 Seccione uma imagem.

- Rode o selector <DISP> para escolher a imagem que pretende utilizar como primeira exposição e carregue em <SET>.
- Seccione [OK].
- ▶ O número de ficheiro da imagem seleccionada aparece na parte inferior do ecrã.

3 Tire a fotografia.

- Quando selecciona a primeira imagem, o número de exposições restantes definido em [N.º de exposições] diminui 1 unidade. Por exemplo, se [N.º de exposições] estiver definido para 3, pode fazer duas exposições.







- As imagens captadas com a prioridade tom de destaque definida para [Activar] e as imagens cujo aspecto não seja 3:2 (p.229) não podem ser seleccionadas como primeira exposição.
- Auto Lighting Optimizer (Optimizar Luz Automática), correcção de iluminação periférica e correcção da aberração cromática são desactivadas independentemente das definições da imagem RAW seleccionada como primeira exposição.
- A velocidade ISO, o Estilo Imagem, a redução de ruído de velocidade ISO elevada, o espaço de cor, etc. definidos para a primeira imagem RAW também são especificados para as imagens subsequentes.
- Se o Estilo Imagem da primeira imagem RAW estiver definido como [Auto], Estilo Imagem [Standard] será definido para as imagens subsequentes.
- Não pode seleccionar uma imagem captada com outra câmara.

-  Também pode seleccionar uma imagem de exposição múltipla **RAW** como primeira exposição.
- Se seleccionar [**Des-sel img**], a imagem seleccionada é cancelada.

Verificar e Apagar Exposições Múltiplas Enquanto Fotografia



Antes de terminar de fazer o número definido de exposições, pode carregar no botão <▶> para ver como está a ficar a fotografia de exposição múltipla fundida. Pode verificar o aspecto e a exposição da fotografia. Se carregar no botão <🗑>, aparecem as operações que é possível efectuar durante o disparo com exposições múltiplas.

Operação	Descrição
 Voltar ao ecrã anterior	As operações desaparecem e volta a aparecer o ecrã apresentado antes de carregar no botão <🗑>.
 Anular última imagem	Apaga a última imagem captada (tire outra fotografia). O número de exposições restantes aumenta 1 unidade.
 Guardar e sair	As imagens captadas são fundidas e gravadas como fotografias de exposição múltipla.
 Sair sem guardar	O disparo com exposições múltiplas é desactivado sem que as imagens captadas sejam gravadas.

 Durante o disparo com exposições múltiplas, só pode reproduzir fotografias de exposição múltipla.

? FAQ

- A qualidade de gravação de imagem tem alguma restrição?**
 Todas as definições de qualidade de gravação de imagem JPEG podem ser seleccionadas. Se definir **M RAW** ou **S RAW**, a fotografia de exposição múltipla fundida será uma imagem **RAW**.

Definição de Qualidade de Gravação de Imagem	Fotografia de Exposição Múltipla Fundida
JPEG	JPEG
RAW	RAW
M RAW / S RAW	RAW
RAW +JPEG	RAW +JPEG
M RAW / S RAW +JPEG	RAW +JPEG

- É possível fundir imagens gravadas no cartão?**
 Com [Selec. imagem p/ expo. multi.], pode seleccionar a primeira exposição a partir das imagens gravadas no cartão (p.179). Não é possível fundir várias imagens já gravadas no cartão.
- É possível fazer exposições múltiplas com disparo no modo Visualização Directa?**
 O disparo com exposições múltiplas também é possível com disparo no modo Visualização Directa (p.215). Tenha em atenção que a definição [**1: Rácio de aspecto**] fica definida para [**3:2**].
- É possível activar a opção Desligar auto durante o disparo com exposições múltiplas?**
 Desde que [**2: Desligar auto**] não esteja definido para [**Desactivar**], a câmara desliga-se automaticamente depois de estar 30 minutos sem funcionar. Se activar a opção Desligar auto, o disparo com exposições múltiplas acaba e as definições de exposição múltipla são canceladas.
 Antes de iniciar o disparo com exposições múltiplas, a opção Desligar auto é activada, tal como foi definido com a câmara, e as definições de exposição múltipla são canceladas.

Bloqueio de Espelho [☆]

Embora a utilização do temporizador automático ou de um telecomando permita evitar a vibração da câmara, utilizar o bloqueio de espelho para evitar vibrações na câmara também pode ser útil quando utilizar uma super teleobjectiva ou fotografar grandes planos (fotografia macro).

1 Defina [Bloqueio de espelho] para [Activar].

- No separador [2], seleccione [Bloqueio de espelho] e carregue em <SET>.
- Seleccione [Activar] e carregue em <SET>.

2 Foque o motivo e carregue no botão do obturador até ao fim.

- ▶ O espelho começa a oscilar.

3 Carregue novamente no botão do obturador até ao fim.

- ▶ A máquina tira a fotografia e o espelho volta à posição original.

- Em ambientes com muita luz, como na praia ou em pistas de esqui num dia de Sol, tire a fotografia imediatamente a seguir ao bloqueio de espelho.
- Não aponte a câmara para o Sol. A radiação solar pode queimar e danificar as cortinas do obturador.
- Se utilizar o temporizador automático e a exposição “bulb” juntamente com um bloqueio de espelho, carregue sem soltar o botão do obturador até ao fim (tempo de atraso no temporizador automático + tempo de exposição “bulb”). Se largar o botão do obturador durante a contagem decrescente do temporizador automático, ouve um som de desprendimento do obturador, mas não é captada qualquer imagem.
- Durante o bloqueio de espelho, as definições de funções de disparo, as operações de menu, etc., são desactivadas.

- Mesmo que o modo de avanço esteja definido para disparos contínuos, a máquina só tira uma fotografia.
- Também pode utilizar o temporizador automático com o bloqueio de espelho.
- Se tiverem passado 30 segundos depois de o espelho ter bloqueado, este volta automaticamente à posição original. Se carregar outra vez no botão do obturador até ao fim, o espelho bloqueia novamente.
- Para efectuar o bloqueio de espelho, recomenda-se a utilização do Telecomando RS-60E3 (vendido em separado) (p.184).
- Pode também utilizar um telecomando (vendido em separado, p.184). Recomenda-se que defina um atraso de 2 segundos para o telecomando.

Utilizar a Tampa da Ocular

Se utilizar o temporizador, “bulb”, ou um telecomando e não olhar através do visor, a luz dispersa que entrar no visor pode fazer com que a imagem pareça escura. Para evitar que isto aconteça, utilize a tampa da ocular (p.27) instalada na correia da câmara.

Durante o disparo no modo Visualização Directa e a gravação de filmes, não é necessário colocar a tampa da ocular.

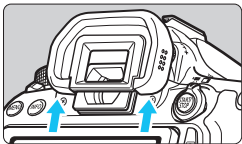

1 Retire a ocular.

- Empurre a parte inferior da ocular para retirá-la.

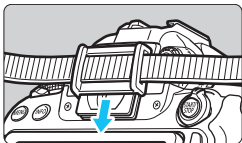

2 Coloque a tampa da ocular.

- Faça deslizar a tampa da ocular para baixo, na direcção da respectiva ranhura, para encaixá-la.
- Quando terminar de captar a imagem, retire a tampa da ocular e coloque a ocular.

Utilizar um Telecomando

Pode ligar o Telecomando RS-60E3 (vendido em separado) à câmara e fotografar (p.416).

Para obter instruções detalhadas, consulte o manual de instruções do telecomando.

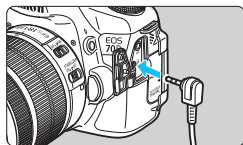

- 1 Abra a tampa do terminal.
- 2 Ligue a ficha ao terminal do telecomando.

Disparo com Telecomando



Com o Telecomando RC-6 (vendido em separado), pode disparar remotamente a aprox. 5 metros da câmara. Pode fotografar imediatamente ou utilizar um atraso de 2 segundos.

Também pode utilizar o Telecomando RC-1 e RC-5.

- 1 Foque o motivo.
- 2 Coloque o interruptor de modo da focagem da objectiva na posição <MF>.
 - Também pode disparar com <AF>.
- 3 Carregue no botão <DRIVE>. (6)

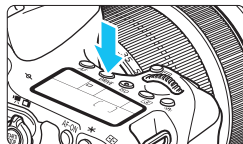



4 Seleccione o temporizador automático.

- Olhe para o painel LCD e rode o selector < > para escolher < > ou < >.

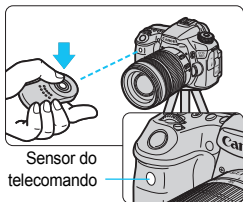

5 Carregue no botão de transmissão do telecomando.

- Aponte o telecomando na direcção do respectivo sensor na câmara e carregue no botão de transmissão.
- ▶ A lâmpada do temporizador automático acende-se e a máquina tira a fotografia.



- A iluminação fluorescente ou de LED pode causar um mau funcionamento da câmara, através do disparo acidental do obturador. Tente manter a câmara afastada deste tipo de iluminação.
- Se apontar o telecomando de um televisor na direcção da câmara e o utilizar, pode causar um mau funcionamento da câmara accionando o obturador acidentalmente.



O disparo com o telecomando também é possível com dispositivos como um Speedlite da série EX equipado com uma função de libertação remota.



6

Fotografia com Flash

Este capítulo explica como utilizar o flash incorporado e os Speedlites externos (série EX, vendido em separado), como especificar as definições de flash com o menu, e como utilizar o flash incorporado para disparar com flash sem fios.



Não pode utilizar o flash durante a gravação de filme. (Não dispara.)

⚡ Utilizar o Flash Incorporado

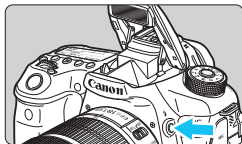

Nos modos da Zona Criativa, basta carregar no botão <⚡> para levantar o flash incorporado e tirar fotografias com flash. Para baixar o flash incorporado, empurre-o para baixo com os dedos. Nos modos da Zona Básica (excepto nos modos <[A+]> <[CA]> <[P]> <[Tv]> <[Av]> <[M]> <[B]>), o flash incorporado

levanta e dispara automaticamente em más condições de iluminação e em contraluz. Nos modos <[A+]> <[CA]> <[P]> <[Tv]> <[Av]> <[M]> <[B]>, pode optar por fazer disparar o flash ou não. A tabela abaixo mostra as definições de velocidade do obturador e abertura utilizadas com o flash.

Modo de Disparo	Velocidade do Obturador	Abertura
[A+] [CA] [P] [Tv] [Av] [M] [B]	Definida automaticamente	Definida automaticamente
P	Definida automaticamente (1/250 seg. - 1/60 seg.)	Definida automaticamente
Tv	Definida manualmente (1/250 seg. - 30 seg.)	Definida automaticamente
Av	Definida automaticamente (1/250 seg. - 30 seg.)	Definida manualmente
M	Definida manualmente (1/250 seg. - 30 seg.)	Definida manualmente
B	A exposição continua enquanto carregar sem soltar o botão do obturador.	Definida manualmente



Fotografia com Flash no Modo <Av>

Para obter uma exposição correcta do flash, a saída de flash é definida automaticamente (exposição de flash automático), de acordo com a abertura especificada manualmente. A velocidade do obturador é definida automaticamente entre 1/250 seg. - 30 seg. em função do brilho da cena. Em más condições de iluminação, o motivo principal é captado com o flash automático e o fundo é captado com uma velocidade do obturador mais lenta, definida automaticamente. Tanto o motivo como o fundo ficam com uma exposição adequada (sincronização automática de flash em baixa velocidade). Se segurar na câmara com a mão, mantenha-a bem firme para evitar a vibração. Recomenda-se a utilização de um tripé.

Para evitar uma velocidade do obturador lenta, em [☑2: Controlo do flash], defina [Veloc.sinc.Flash no modo AV] para [1/250-1/60seg. auto] ou [1/250 seg.(fixo)] (p.196).

Alcance Efectivo do Flash Incorporado

[Aprox. em metros]

Velocidade ISO	EF-S 18-55 mm f/3.5-5.6 IS STM EF-S 18-135 mm f/3.5-5.6 IS STM EF-S 18-200 mm f/3.5-5.6 IS	
	Grande Angular: f/3.5	Teleobjectiva: f/5.6
100	1-3,4	1-2,1
200	1-4,8	1-3,0
400	1-6,9	1-4,3
800	1,2-9,7	1-6,1
1600	1,7-13,7	1,1-8,6
3200	2,4-19,4	1,5-12,1
6400	3,4-27,4	2,1-17,1
12800	4,8-38,8	3,0-24,2
H (25600)	6,9-54,9	4,3-34,3



- Se utilizar o flash incorporado, retire a cobertura da objectiva e afaste-se, pelo menos, 1 metro do motivo.
- Se a objectiva tiver uma cobertura instalada ou se estiver demasiado próximo do motivo, a parte de baixo da imagem pode parecer escura devido ao facto de o flash estar obstruído.



Se utilizar uma super teleobjectiva ou uma grande abertura da objectiva e se a parte de baixo da imagem parecer escura, recomenda-se a utilização de um Speedlite externo (vendido em separado, p.193).

MENU Redução do efeito de olhos vermelhos

Se utilizar a lâmpada de redução do efeito de olhos vermelhos antes de tirar uma fotografia com flash, pode reduzir o efeito de olhos vermelhos. A função de redução do efeito de olhos vermelhos funciona em qualquer modo de disparo, excepto <[📷]>, <[📷] >, <[📷] > e <[📷] >.

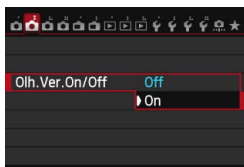

1 Seleccione [Olh.Ver.On/Off].

- No separador [📷2], seleccione [Olh.Ver.On/Off] e carregue em <[SET]>.

2 Seleccione [On].

- Seleccione [On] e carregue em <[SET]>.
- Em fotografias com flash, se carregar no botão do obturador até meio, a lâmpada de redução do efeito de olhos vermelhos acende-se.

- A função de redução do efeito de olhos vermelhos é mais eficaz quando a pessoa olha para a lâmpada de redução do efeito de olhos vermelhos, quando o local está bem iluminado ou quando se aproxima mais da pessoa.
- Quando carregar no botão do obturador até meio, a indicação de escala existente na parte inferior do visor encolhe e desaparece. Para obter melhores resultados, tire a fotografia depois de esta indicação desaparecer.
- A eficácia da redução do efeito de olhos vermelhos varia em função do motivo.



⚡ Compensação da Exposição do Flash [☆]

Defina a compensação da exposição do flash se não obtiver a exposição do flash pretendida para o motivo. Pode definir a compensação da exposição do flash até ± 3 pontos, em incrementos de 1/3 pontos.

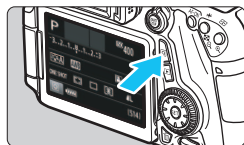

1 Carregue no botão <[Q]>. (⓪10)

- ▶ Aparece o ecrã Controlo Rápido.

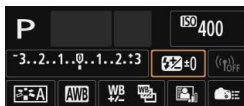

2 Seleccione [].

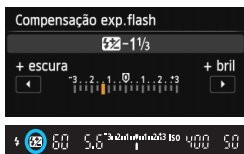

- Carregue nas teclas <▲▼> <◀▶> para seleccionar [] e depois carregue em <SET>.
- ▶ Aparece o ecrã de compensação da exposição do flash.



3 Defina o valor de compensação da exposição.

- Para tornar a exposição do flash mais clara, rode o selector <◉> ou <☀> para a direita (maior exposição). Para torná-la mais escura, rode o selector <◉> ou <☀> para a esquerda (menor exposição).
- ▶ Quando carrega no botão do obturador até meio, o ícone <> aparece no visor.
- Depois de tirar a fotografia, siga os passos 1 a 3 e defina o valor de compensação da exposição do flash para 0.



- Se a opção [ 3: Auto Lighting Optimizer/  3: Optimizar Luz Automática] (p.140) estiver especificada para uma definição diferente de [Desactivar], a imagem pode parecer clara, mesmo que tenha definido uma compensação da exposição do flash reduzida.
- Se a compensação da exposição do flash for definida com um Speedlite externo (vendido em separado, p.193), não é possível definir a compensação da exposição do flash com a câmara (Controlo Rápido ou Definições das funções do flash externo). Se for especificada com a câmara e com o Speedlite, a definição do Speedlite anula a da câmara.



- O valor de compensação da exposição continua a ter efeito, mesmo depois de colocar o interruptor de alimentação na posição <OFF>.
- Também pode definir a compensação da exposição do flash com [Def. flash interno] em [ 2: Controlo do flash] (p.195).
- A câmara também pode ser utilizada para definir a compensação da exposição do flash do Speedlite externo, como se faz com o flash incorporado.

✳ Bloqueio FE ✳

O bloqueio FE (exposição do flash) obtém e bloqueia a exposição do flash adequada para a parte pretendida do motivo, tal como enquadrado.

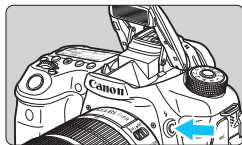

1 Carregue no botão <⚡>.

- ▶ O flash incorporado eleva-se.
- Carregue no botão do obturador até meio e olhe para o visor para verificar se o ícone <⚡> está aceso.



2 Foque o motivo.



3 Carregue no botão <✳>. (Ⓜ16)

- Posicione o centro do visor sobre o motivo, no local onde pretende bloquear a exposição do flash e, em seguida, carregue no botão <✳>.
- ▶ O flash dispara um pré-flash e a saída do flash necessária é calculada e guardada na memória.
- ▶ No visor, “FEL” aparece durante alguns instantes e <⚡*> acende-se.
- Sempre que carregar no botão <✳>, é disparado um pré-flash e a saída de flash necessária é calculada e guardada na memória.



4 Tire a fotografia.

- Componha a imagem e carregue no botão do obturador até ao fim.
- ▶ O flash dispara quando tira a fotografia.



- Se o motivo estiver demasiado afastado, para além do alcance efectivo do flash, o ícone <⚡> começa a piscar. Aproxime-se do motivo e repita os passos 2 a 4.
- Não é possível efectuar o bloqueio FE com o disparo no modo Visualização Directa.

⚡ Utilizar um Speedlite Externo

Speedlites EOS Dedicados da Série EX

A fotografia com flash com Speedlite da série EX (vendido em separado) é tão fácil como se utilizar o flash incorporado.

Para obter instruções detalhadas, consulte o Manual de Instruções do Speedlite da série EX. Esta é uma câmara Tipo A que pode utilizar todas as funções dos Speedlites da série EX.

Para definir as funções de flash e as Funções Personalizadas do flash com o menu da câmara, consulte as páginas 195-202.



- **Compensação da exposição do flash**

Defina-a com o ecrã Controlo Rápido (p.50) ou com a opção **[Def. funções flash externo]** em **[📷2: Controlo do flash]** (p.199). Com o ecrã Controlo Rápido, pode definir a compensação da exposição do flash tal como faz para o flash incorporado. Consulte a página 190.

- **Bloqueio FE**

Defina-o tal como faz para o flash incorporado. Consulte os passos 2 a 4 na página anterior.



Se a câmara tiver dificuldade em fazer a focagem automática, o Speedlite externo dedicado para EOS emite automaticamente a luz auxiliar AF, quando necessário.

Speedlites da Canon de Séries Diferentes de EX

- Com um Speedlite da série EZ/E/EG/ML/TL definido para o modo de flash automático A-TTL ou TTL, o flash só pode disparar com uma saída total.

Defina o modo de disparo da câmara para <M> (exposição manual) ou <Av> (prioridade de abertura AE) e ajuste a definição de abertura antes de disparar.

- Quando utilizar um Speedlite equipado com o modo de flash manual, dispare com o modo de flash manual.

Utilizar Unidades de Flash de Outras Marcas

Velocidade de Sincronização

A câmara pode ser sincronizada com unidades de flash compactas de outras marcas a 1/250 seg. e velocidades mais baixas. Nas grandes unidades de flash de estúdio é necessário testar a sincronização do flash antes de disparar, definindo a velocidade de sincronização entre aprox. 1/60 seg. e 1/30 seg., uma vez que a duração do flash é mais longa nessas unidades do que nas unidades de flash compactas e varia consoante os modelos.

Precauções Relativamente ao Disparo no Modo Visualização Directa

Se utilizar uma unidade de flash que não seja da Canon com o disparo no modo Visualização Directa, defina [ 2: Disp. VD silenc.] para [Desactivar] (p.231). Se definir para [Modo 1] ou [Modo 2], o flash não dispara.

- Se utilizar a câmara com uma unidade de flash ou acessório de flash dedicado de outra marca de câmaras, esta pode não funcionar correctamente e sofrer uma avaria.
- Não instale uma unidade de flash de alta tensão na base da câmara. Pode não disparar.

MENU Definir o Flash ☆

Com o flash incorporado ou com um Speedlite da série EX compatível com as definições de funções do flash, pode utilizar o ecrã de menu da câmara para definir as funções do flash e as Funções Personalizadas do Speedlite externo. **Se utilizar um Speedlite externo, instale o Speedlite na câmara e ligue-o antes de definir as funções do flash.** Para obter detalhes sobre as funções do flash do Speedlite externo, consulte o manual de instruções do Speedlite.

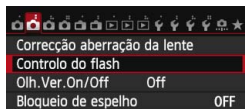

1 Seleccione [Controlo do flash].

- No separador [2], seleccione [Controlo do flash] e carregue em <SET>.
- ▶ Aparece o ecrã de controlo do flash.

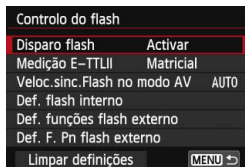

2 Seleccione a opção pretendida.

- Seleccione a opção a definir e carregue em <SET>.

Disparo do Flash

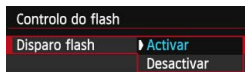

Para permitir fotografias com flash, defina [Activar]. Para activar apenas a emissão da luz auxiliar AF, defina [Desactivar].

Medição de Flash E-TTL II



Para as exposições normais do flash, defina esta opção para [Matricial]. Se definir [Ponderada], é calculada a média da exposição do flash para a imagem completa. Pode ser necessária a compensação da exposição do flash. Esta definição destina-se a utilizadores avançados.

Velocidade Sincronização Flash no Modo AV



Pode definir a velocidade de sincronização do flash para tirar fotografias com flash no modo de prioridade de abertura AE (**Av**).

- **AUTO: Auto**

A velocidade de sincronização do flash é automaticamente definida para um intervalo de 1/250 seg. a 30 seg. em função do brilho da cena. Também é possível efectuar a sincronização a alta velocidade.

- **^{1/250}/_{-1/60}A: 1/250-1/60seg. auto**

Impede que seja definida uma velocidade do obturador lenta em más condições de iluminação. É eficaz para evitar a desfocagem do motivo e a vibração da câmara. No entanto, embora possa obter uma exposição adequada do motivo com o flash, o fundo pode ficar escuro.

- **1/250: 1/250 seg.(fixo)**

A velocidade de sincronização do flash está fixada a 1/250 seg. Desta forma, evita melhor a desfocagem do motivo e a vibração da câmara do que com [**1/250-1/60seg. auto**]. No entanto, em más condições de iluminação, o fundo do motivo vai parecer mais escuro do que com [**1/250-1/60seg. auto**].

ⓘ Se [**1/250-1/60seg. auto**] ou [**1/250 seg.(fixo)**] estiver definida, a sincronização a alta velocidade não é possível no modo <**Av**> com o Speedlite externo.

Definições do Flash Incorporado

● Modo de flash

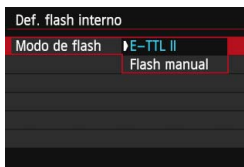

Regra geral, defina esta opção para **[E-TTL II]**. Esta opção permite fotografar com exposição automática utilizando o flash incorporado.

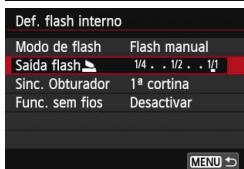

Para definir o nível de saída de flash manualmente, seleccione **[Flash manual]**. Seleccione **[Saída flash]** e, em seguida, defina o nível de saída de flash para um valor entre 1/1 - 1/128 (em incrementos de 1/3 pontos) antes de fotografar.

● Sincronização do obturador

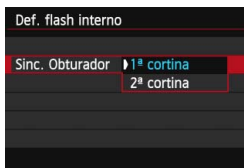

Defina esta opção normalmente para **[1ª cortina]**, para que o flash dispare imediatamente depois de iniciada a exposição.

Se definir **[2ª cortina]**, o flash dispara imediatamente antes de o obturador fechar. Em combinação com uma velocidade lenta do obturador, isto permite criar um rasto de luz semelhante, por exemplo, ao dos faróis de um carro à noite. Com a sincronização de 2.ª cortina, o flash dispara duas vezes: uma quando carrega no botão do obturador até ao fim e outra imediatamente antes de terminar a exposição.

🗨 Quando utilizar a sincronização de segunda cortina, defina a velocidade do obturador para 1/25 seg. ou menos. Se a velocidade do obturador for 1/30 seg. ou mais, a sincronização de primeira cortina é utilizada automaticamente, mesmo que **[2ª cortina]** esteja definida.

● Compensação exposição flash

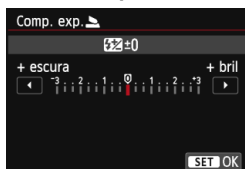

Pode especificar a mesma definição que efectuou no passo 3 em “Compensação da Exposição do Flash”, na página 190.

● Funções sem fios



Através da fotografia com flash sem fios (por transmissão óptica), pode utilizar o flash incorporado para controlar um Speedlite externo.

Para obter detalhes, consulte “Utilizar o Flash Sem Fios”, na página 203.

Definições das Funções do Flash Externo

As indicações no ecrã e as opções de definições variam conforme o modelo de Speedlite externo, o modo de flash actual, as definições das Funções Personalizadas do Speedlite, etc.

Para obter detalhes sobre as funções do flash do Speedlite, consulte o manual de instruções do Speedlite.

Exemplo de visor

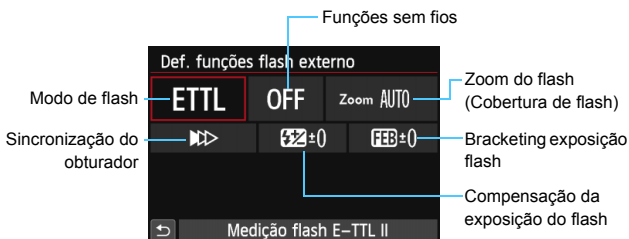

● Modo de flash

Pode seleccionar o modo de flash em função do tipo de disparo com flash.



[Medição flash E-TTL II] é o modo padrão dos Speedlites da série EX para disparo automático com flash.

O modo **[Flash manual]** permite-lhe definir **[Nível saída de flash]** do Speedlite.

Para saber mais sobre outros modos de flash, consulte o manual de instruções de um Speedlite compatível com as funções.

● Funções sem fios

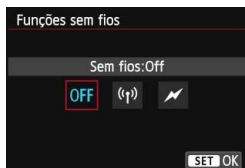

Fotografar com flash sem fios (várias unidades de flash) é possível via rádio ou por transmissão óptica. Para obter detalhes sobre o flash sem fios, consulte o manual de instruções de um Speedlite compatível com o disparo de flash sem fios.

● Zoom do flash (Cobertura de flash)

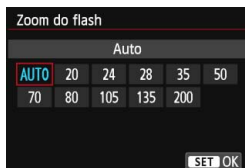

Se utilizar Speedlites com uma cabeça de flash zoom, pode definir a cobertura de flash. Normalmente, defina esta opção para **[AUTO]** de forma a que a câmara especifique automaticamente a cobertura de flash de acordo com a distância focal da objectiva.

● Sincronização do obturador

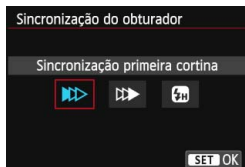

Normalmente, defina esta opção para **[Sincronização primeira cortina]** de maneira a que o flash dispare imediatamente depois de iniciada a exposição.

Se definir **[Sincronização segunda cortina]**, o flash dispara imediatamente antes de o obturador fechar. Em combinação com uma velocidade lenta do obturador, isto permite criar um rasto de luz semelhante, por exemplo, ao dos faróis de um carro à noite. Com a sincronização de 2.^a cortina, o flash dispara duas vezes: uma quando carrega no botão do obturador até ao fim e outra imediatamente antes de terminar a exposição.

Se definir **[Sincronização alta velocidade]**, pode utilizar o flash com todas as velocidades do obturador. Esta função é particularmente eficaz para fotografar retratos utilizando um flash de preenchimento quando pretende dar prioridade à definição da abertura.

● Compensação da exposição do flash



Pode especificar a mesma definição que efectuou no passo 3 em “Compensação da Exposição do Flash”, na página 190. Para obter detalhes, consulte o manual de instruções do Speedlite.

● Bracketing exposição flash



Enquanto a saída de flash é alterada automaticamente, o flash dispara três vezes. Para obter detalhes, consulte o manual de instruções de um Speedlite compatível com a opção Bracketing exposição flash.



Quando utilizar a sincronização de segunda cortina, defina a velocidade do obturador para 1/25 seg. ou menos. Se a velocidade do obturador for 1/30 seg. ou mais, a sincronização de primeira cortina é aplicada automaticamente, mesmo que [Sincronização segunda cortina] esteja definida.



- Com um Speedlite da série EX não compatível com as definições das funções do flash, só pode definir o seguinte: [Disparo flash], [Medição E-TTLII] e [Compensação exposição flash] em [Def. funções flash externo]. ([Sincronização do obturador] também pode ser definida com alguns Speedlites da série EX.)
- Se a compensação da exposição do flash for definida com um Speedlite externo, não é possível definir a compensação da exposição do flash com a câmara (Controlo Rápido ou Definições das funções do flash externo). Se for definida com a câmara e com o Speedlite externo, a definição do Speedlite anula a da câmara.

Definições das Funções Personalizadas do Speedlite Externo

Para obter detalhes sobre as Funções Personalizadas do Speedlite externo, consulte o manual de instruções do Speedlite.

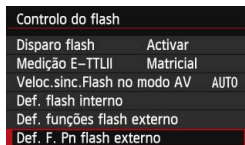

1 Seleccione [Def. F. Pn flash externo].

- Seleccione [Def. F. Pn flash externo] e carregue em <SET>.

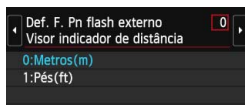

2 Defina a função pretendida.

- Carregue na tecla <◀▶> para seleccionar o número e depois carregue em <SET>.
- Seleccione a definição e carregue em <SET>.

Limpar Definições

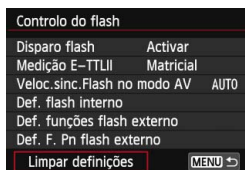

1 Seleccione [Limpar definições].

- Seleccione [Limpar definições] e carregue em <SET>.

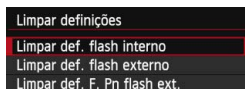

2 Seleccione as definições a apagar.

- Seleccione [Limpar def. flash interno], [Limpar def. flash externo] ou [Limpar def. F. Pn flash ext.] e carregue em <SET>.
- Quando seleccionar [OK], as definições do flash respectivo ou todas as definições das Funções Personalizadas são apagadas.

Com um Speedlite da série EX, se a Função Personalizada [Modo de medição do flash] estiver definida para [TTL] (flash automático), o Speedlite dispara sempre com uma saída total.

As Funções Personalizadas (F.Pn) do Speedlite não podem ser definidas nem canceladas no ecrã [Controlo do flash] da câmara. Defina-as com o Speedlite.

Utilizar o Flash Sem Fios ☆

O flash incorporado da câmara pode funcionar como unidade principal com Speedlites da Canon que tenham uma função de unidade secundária sem fios por transmissão óptica e que façam com que o(s) Speedlite(s) dispare(m) sem fios. Para saber mais sobre fotografia com flash sem fios (transmissão óptica), consulte o manual de instruções do Speedlite.

Definições e Posição da Unidade Secundária

Relativamente ao Speedlite (unidade secundária), consulte o respectivo manual de instruções e defina-o da seguinte maneira. As definições de controlo da unidade secundária, diferentes das indicadas abaixo, são todas especificadas com a câmara. Tipos diferentes de unidades secundárias Speedlite da Canon podem ser utilizados e controlados em conjunto.

- (1) Defina o Speedlite externo como unidade secundária.
- (2) Defina o canal de transmissão do Speedlite externo para o mesmo canal definido na câmara.*¹
- (3) Se quiser definir a relação do flash (p.210), especifique a ID da unidade secundária.
- (4) Posicione a câmara e as unidades secundárias de acordo com as distâncias indicadas abaixo.
- (5) Vire o sensor sem fios da unidade secundária na direcção da câmara.*²

Exemplo de Configuração do Flash Sem Fios

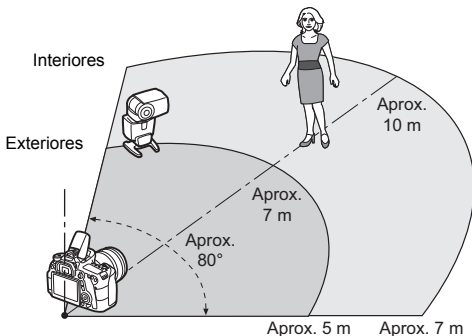

- *1: Se o Speedlite não tiver uma função de definição de canal de transmissão, a câmara pode funcionar com qualquer canal.
- *2: Em pequenas salas, a unidade secundária pode trabalhar, mesmo que o sensor sem fios não esteja virado para a câmara. Os sinais da comunicação sem fios da câmara podem fazer ricochete nas paredes e ser recebidos pela unidade secundária. Se utilizar um Speedlite da série EX com uma cabeça de flash fixa e um sensor sem fios, tire fotografias para se certificar de que dispara.

● **Cancelar a definição Desligar auto da unidade secundária**

Para cancelar a definição Desligar auto da unidade secundária, carregue no botão <✳> da câmara. Se estiver a utilizar o disparo de flash manual, carregue no botão de disparo de teste da unidade secundária para cancelar a definição Desligar auto.

 Não pode utilizar a função da unidade principal da câmara para o disparo com flash sem fios utilizando a transmissão de rádio.

Configurações de Disparo com Flash Sem Fios

A tabela abaixo mostra as configurações possíveis para o disparo com flash sem fios. Escolha a configuração mais adequada ao motivo, às condições de disparo e ao número de Speedlites externos que utiliza.

	Speedlite Externo		Flash Incorporado	Página	Definição	
	Quantidade	A:B Relação do Flash			Funções Sem Fios	Grupo de Disparo
Totalmente Automático (Flash automático E-TTL II)	Único	-	-	p.206		Todos
	Único	-	Utilizado	p.208	:	-
	Vários	-	-	p.209		Todos
	Vários	Definir	-	p.210		(A:B)
	Vários	-	Utilizado	p.211	+	Todos e
	Vários	Definir	Utilizado		+	(A:B)
	• Compensação da exposição do flash			p.212		
• Bloqueio FE						

	Speedlite Externo		Flash Incorporado	Página	Definição	
	Quantidade	A:B Relação do Flash			Funções Sem Fios	Grupo de Disparo
Flash Manual	Único/ Vários	-	-	p.213		Todos
	Vários	Definir	-			(A:B)
	Único/ Vários	-	Utilizado		+	Todos e
	Vários	Definir	Utilizado		+	(A:B)

Mesmo que tenha desactivado o flash incorporado, este dispara para controlar a unidade secundária. Como tal, o flash disparado para controlar a unidade secundária pode aparecer na imagem, consoante as condições de disparo.

Fotografia Totalmente Automática com Um Speedlite Externo

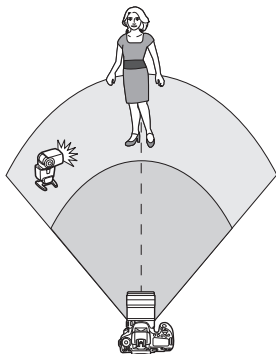

Aqui mostra-se a configuração mais básica para o disparo com flash sem fios totalmente automático com um Speedlite externo.

Os passos 1 a 3 e 6 e 7 aplicam-se a todos os disparos com flash sem fios. Como tal, estes passos são omitidos nas outras configurações de flash sem fios descritas nas páginas seguintes.

Nos ecrãs de menu, os ícones <⚡> e <📷> referem-se ao Speedlite externo e os ícones <📷> e <📷> referem-se ao flash incorporado.

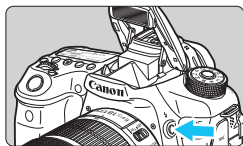

1 Carregue no botão <⚡> para elevar o flash incorporado.

- Para utilizar o flash sem fios é preciso elevar o flash incorporado.

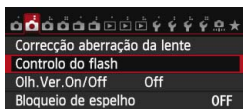

2 Selecciona [Controlo do flash].

- No separador [📷2], selecciona [Controlo do flash].

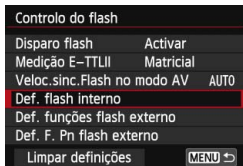

3 Selecciona [Def. flash interno].

- Selecciona [Def. flash interno].

Def. flash interno	
Modo de flash	E-TTL II
Sinc. Obturador	1ª cortina
Comp. exp.	-3..2..1..0..1..2*3

4 Defina [Modo de flash: E-TTL II].

- Defina [Modo de flash] para [E-TTL II].

Def. flash interno	
Modo de flash	E-TTL II
Sinc. Obturador	1ª cortina
Func. sem fios	☑
Canal	1
Grupo flash	Todos
Comp. exp.	-3..2..1..0..1..2*3
MENU →	

5 Defina [Func. sem fios: ☑].

- Defina [Func. sem fios] para [☑].

Def. flash interno	
Modo de flash	E-TTL II
Sinc. Obturador	1ª cortina
Func. sem fios	☑
Canal	1
Grupo flash	Todos
Comp. exp.	-3..2..1..0..1..2*3
MENU →	

6 Defina [Canal].

- Defina o canal (1-4) para o mesmo canal que a unidade secundária.

Def. flash interno	
Modo de flash	E-TTL II
Sinc. Obturador	1ª cortina
Func. sem fios	☑
Canal	1
Grupo flash	Todos
Comp. exp.	-3..2..1..0..1..2*3
MENU →	

7 Defina [Grupo flash: Todos].

- Defina [Grupo flash] para [Todos].

8 Tire a fotografia.

- Prepare a câmara e tire a fotografia, tal como faria se estivesse a fotografar com flash normalmente.
- Para deixar de fotografar com flash sem fios, defina [Func. sem fios] para [Desactivar].



- Recomenda-se a definição de [Medição E-TTLII] para [Matricial].
- Não é possível disparar um flash de teste com a unidade secundária.

Fotografia Totalmente Automática com Um Speedlite Externo e o Flash Incorporado

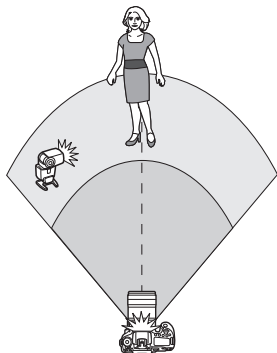

Aqui explica-se o disparo com flash sem fios totalmente automático com um Speedlite externo e o flash incorporado. Pode alterar a relação do flash entre o Speedlite externo e o flash incorporado para ajustar a aparência das sombras no motivo.

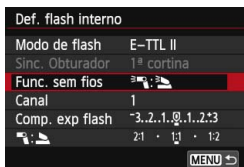

1 Defina [Func. sem fios] para [Ícone de flash sem fios].

- No passo 5 da página 207, defina [Func. sem fios] para [Ícone de flash sem fios].

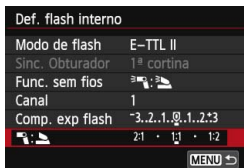

2 Defina a relação do flash desejada e tire a fotografia.

- Selecione [Ícone de flash] e defina a relação do flash entre 8:1 e 1:1. Não é possível definir uma relação do flash à direita de 1:1.

- Se a saída do flash incorporado não for suficiente, defina uma velocidade ISO mais elevada (p.120).
- A relação do flash 8:1 a 1:1 é equivalente à relação 3:1 a 1:1 pontos (incrementos de 1/2 pontos).

Fotografia Totalmente Automática com Vários Speedlites Externos

É possível tratar vários Speedlites secundários como uma unidade de flash ou separá-los por grupos secundários em que se pode definir a relação do flash. As definições básicas são descritas abaixo. Se alterar a definição [Grupo flash], pode fotografar com vários Speedlites, utilizando muitas configurações de flash sem fios.

Def. flash interno	
Modo de flash	E-TTL II
Sinc. Obturador	1ª cortina
Func. sem fios	
Canal	1
Grupo flash	Todos
Comp. exp.	-3..2..1..0..1..2..3

Definições básicas:

Modo de flash : E-TTL II

Func. sem fios :

Canal : (O mesmo das unidades secundárias)

- [Todos] Utilizar vários Speedlites secundários como uma unidade de flash

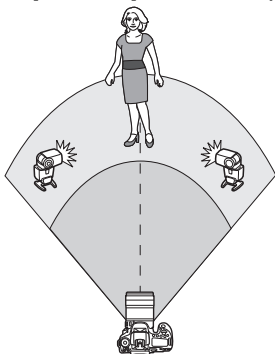

É uma opção prática, quando for necessária uma saída de flash elevada. Todas as unidades secundárias vão disparar ao mesmo tempo e serão controladas de maneira a obter uma exposição padrão. Independentemente da ID secundária (A, B ou C), todas as unidades secundárias vão disparar como um grupo.

Def. flash interno	
Modo de flash	E-TTL II
Sinc. Obturador	1ª cortina
Func. sem fios	
Canal	1
Grupo flash	Todos
Comp. exp.	-3..2..1..0..1..2..3

1 Defina [Grupo flash: Todos].

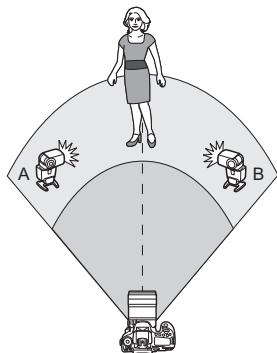

2 Tire a fotografia.

● [ (A:B)] **Várias unidades secundárias em muitos grupos**

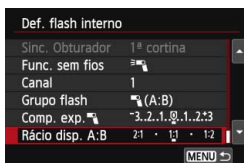

Divida as unidades secundárias em Grupos A e B, e altere a relação do flash para obter o efeito de luz pretendido. Consulte o manual de instruções do Speedlite para definir a ID secundária de uma unidade secundária para A (Grupo A) e a ID secundária da outra unidade secundária para B (Grupo B) e depois posicione-as como se mostra na figura.



 Se [Grupo flash] estiver definido para [ (A:B)], os Speedlites com a ID secundária:C (Grupo C) não disparam.

 A relação do flash 8:1 a 1:1 a 1:8 é equivalente à relação 3:1 a 1:1 a 1:3 pontos (incrementos de 1/2 pontos).

Fotografia Totalmente Automática com o Flash Incorporado e Vários Speedlites Externos

Também é possível adicionar o flash incorporado à fotografia com flash sem fios explicada nas páginas 209-210.

As definições básicas são descritas abaixo. Se alterar a definição [**Grupo flash**], pode fotografar com vários Speedlites complementados pelo flash incorporado, utilizando muitas configurações de flash sem fios.

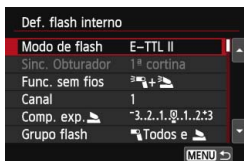

1 Definições básicas:

Modo de flash : E-TTL II

Func. sem fios : [Ícone] + [Ícone]

Canal : (O mesmo das unidades secundárias)



2 Defina [Grupo flash].

- Selecciona [Todos e [Ícone]] ou [Ícone (A:B)].
- Com [Ícone (A:B)], defina a relação do flash A:B e dispare.

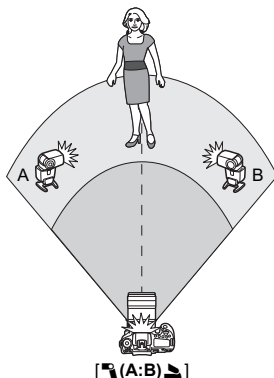
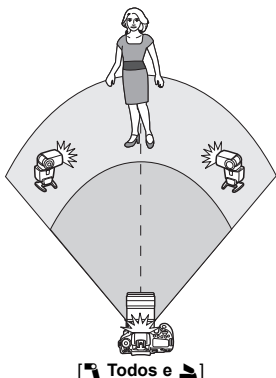

Fotografia Criativa com Flash Sem Fios

● Compensação da exposição do flash

Se [**Modo de flash**] estiver definido para [**E-TTL II**], pode definir a compensação da exposição do flash. As definições de compensação da exposição do flash que podem ser especificadas (ver abaixo) variam de acordo com as definições [**Func. sem fios**] e [**Grupo flash**].



Compensação da exposição do flash

- A compensação da exposição do flash é aplicada ao flash incorporado e a todos os Speedlites externos.

Comp. exp.

- A compensação da exposição do flash é aplicada ao flash incorporado.

Comp. exp.



- A compensação da exposição do flash é aplicada a todos os Speedlites externos.

● Bloqueio FE

Se [**Modo de flash**] estiver definido para [**E-TTL II**], pode carregar no botão < > para definir o bloqueio FE (p.192).

Definir a Saída do Flash Manualmente para o Disparo com Flash Sem Fios

Se [**Modo de flash**] estiver definido para [**Flash manual**], pode definir a compensação do flash manualmente. As definições de saída do flash que podem ser definidas ([**Saída flash** , [**Saída Grupo A**], etc.) variam de acordo com a definição [**Func. sem fios**] (ver abaixo).

Def. flash interno	
Modo de flash	Flash manual
Sinc. Obturador	1ª cortina
Func. sem fios	
Canal	1
Grupo flash	 Todos
Saída flash 	1/4 . . 1/2 . . 1/1

MENU →

Func. sem fios: 

- **Grupo flash:**  **Todos**

A definição manual de saída do flash é aplicada a todos os Speedlites externos.

- **Grupo flash:**  **(A:B)**

Pode dividir as unidades secundárias em Grupos A e B e definir a saída do flash em separado para cada grupo.

Func. sem fios:  + 

- **Grupo flash:**  **Todos e** 

Pode definir a saída do flash em separado para o(s) Speedlite(s) externo(s) e o flash incorporado.

- **Grupo flash:**  **(A:B)** 

Pode dividir as unidades secundárias em Grupos A e B e definir a saída do flash em separado para cada grupo. Também pode definir a saída do flash para o flash incorporado.



7

Fotografar Enquanto Visualiza o LCD (Disparo no modo Visualização Directa)

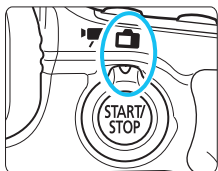

Pode disparar enquanto visualiza a imagem no LCD da câmara. A este procedimento chama-se “Disparo no modo Visualização Directa”. O disparo no modo Visualização Directa é activado, colocando o interruptor de disparo no modo

Visualização Directa/Gravação de filmes na posição < >.

- Se segurar a câmara com a mão e disparar ao mesmo tempo que olha para o LCD, a vibração da câmara pode fazer com que as imagens saiam desfocadas. Recomenda-se a utilização de um tripé.
- Para fotografar segurando na câmara com a mão, consulte a página 76.



Disparo Remoto no Modo Visualização Directa

Com o EOS Utility (software fornecido, p.457) instalado no computador, pode ligar a câmara ao computador e disparar remotamente enquanto olha para o ecrã do computador. Para obter detalhes, consulte o Manual de Instruções do Software em PDF (p.453), no DVD-ROM.

Fotografar Enquanto Visualiza o LCD

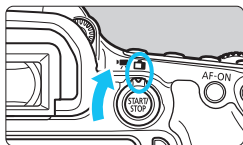

- 1** Coloque o interruptor de disparo no modo **Visualização Directa/Gravação de filmes** na posição ****.

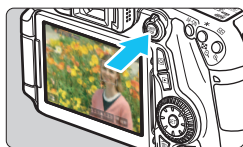

- 2** Veja a imagem no modo **Visualização Directa**.

- Carregue no botão **<START/STOP>**.
- ▶ A imagem no modo **Visualização Directa** aparece no LCD.
- A imagem no modo **Visualização Directa** reflecte rigorosamente o nível de brilho da imagem real captada.

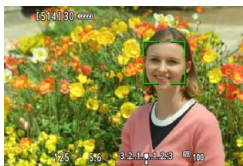

- 3** **Foque o motivo.**

- Se carregar no botão do obturador até meio, a câmara foca no método AF actual (p.233).

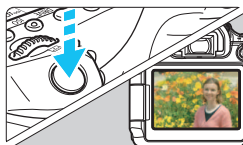

- 4** **Tire a fotografia.**

- Carregue no botão do obturador até ao fim.
- ▶ A fotografia é tirada e a imagem captada aparece no LCD.
- ▶ Depois da revisão da imagem, a câmara volta automaticamente ao disparo no modo **Visualização Directa**.
- Carregue no botão **<START/STOP>** para sair do disparo no modo **Visualização Directa**.



- O campo de visão da imagem é de aprox. 99% (se a qualidade de gravação de imagem estiver definida para JPEG **L**).
- Nos modos da Zona Criativa, pode verificar a profundidade de campo carregando no botão de pré-visualização de profundidade de campo.
- Durante o disparo contínuo, a exposição definida para o primeiro disparo é igualmente aplicada aos disparos subsequentes.
- Pode também utilizar um telecomando (vendido em separado, p.184) para o disparo no modo **Visualização Directa**.

Activar o Disparo no Modo Visualização Directa



Defina a opção [**1: Disp.Visual.Dir.**] para [**Activa**].

Número Estimado de Disparos no Modo Visualização Directa

Temperatura	Temperatura Ambiente (23 °C)	Baixas Temperaturas (0 °C)
Sem Flash	Aprox. 230 disparos	Aprox. 210 disparos
50% de Utilização do Flash	Aprox. 210 disparos	Aprox. 200 disparos

- Os valores acima baseiam-se numa Bateria LP-E6 totalmente carregada e nos padrões de teste CIPA (Camera & Imaging Products Association).
- Com uma Bateria LP-E6 totalmente carregada, é possível efectuar disparos contínuos no modo Visualização Directa durante cerca de 1 h 50 min. à temperatura ambiente (23 °C).



- Nos modos <[M]> e <[S]>, a área de captação é menor.
- Não aponte a câmara na direcção de uma fonte de luz natural intensa, como o Sol, num dia de céu limpo, ou uma fonte de luz artificial intensa. Se o fizer, pode danificar o sensor de imagem ou os componentes internos da câmara.
- As precauções relativas à utilização do disparo no modo Visualização Directa são descritas nas páginas 249-250.**



- Também pode focar carregando no botão <AF-ON>.
- Se utilizar o flash, são emitidos dois sons do obturador, mas a máquina só tira uma fotografia. Além disso, o tempo que demora a tirar a fotografia depois de carregar no botão do obturador até ao fim é ligeiramente superior do que o tempo que demora no disparo através do visor.
- Se não utilizar a câmara durante um longo período de tempo, esta desliga-se automaticamente decorrido o tempo definido em [**2: Desligar auto**] (p.59). Se definir [**2: Desligar auto**] para [**Desactivar**], o disparo no modo Visualização Directa é cancelado automaticamente decorridos 30 min. (a câmara continua ligada).
- Com o cabo HDMI HTC-100 (vendido em separado) ou com o cabo AV estéreo AVC-DC400ST (vendido em separado), pode visualizar a imagem no modo Visualização Directa num televisor (p.316, 319).

Visor de Informações





- Sempre que carregar no botão <INFO.>, o visor de informações muda.





























Não segure na câmara da mesma forma durante longos períodos de tempo. Mesmo que a câmara não pareça estar demasiado quente, o contacto prolongado com a mesma parte do corpo da câmara pode provocar vermelhidão, bolhas na pele ou queimaduras durante o contacto a baixas temperaturas. Recomenda-se a utilização de um tripé para as pessoas com problemas de circulação ou com pele muito sensível, ou quando utilizarem a câmara em locais muito quentes.



- O histograma pode ser apresentado se definir [ **1: Simulação de exp.: Activa**] (p.230).
- Pode ver o nível electrónico carregando no botão <INFO.> (p.65). Se o método AF estiver definido para [ **+Localizar**] ou se a câmara estiver ligada a um televisor com um cabo HDMI, o nível electrónico não aparece.
- Quando <Exp.SIM> aparecer a branco, é sinal que o brilho da imagem no modo Visualização Directa se aproxima do aspecto da imagem captada.
- Se <Exp.SIM> estiver a piscar, significa que a imagem no modo Visualização Directa aparece com um brilho diferente do resultado de disparo real, devido a más condições de iluminação ou a luz excessiva. No entanto, a imagem que é gravada vai reflectir a definição de exposição. O ruído pode notar-se mais do que a imagem que é gravada.
- Se definir o modo < > ou < >, se especificar a Redução de Ruído em Disparos Múltiplos ou se utilizar "bulb" ou o flash, o ícone <Exp.SIM> e o histograma aparecem esbatidos (como referência). No caso de a iluminação ser fraca ou excessiva, o histograma pode não aparecer correctamente.

Ícones de Cena

No modo de disparo <A+>, a câmara detecta o tipo de cena e define tudo automaticamente de acordo com a cena. O tipo de cena detectada é indicado no canto superior esquerdo do ecrã. Para determinadas cenas ou condições de disparo, o ícone que aparece pode não corresponder à cena real.

Motivo / Fundo	Retrato ^{*1}		Não Retrato			Cor de Fundo
		Movimento	Natureza e Cena Exterior	Movimento	Grande Plano ^{*2}	
Brilho						Cinzentos
	Contraluz					
Com céu azul						Azul claro
	Contraluz					
Pôr-do-sol	*3			*3		Laranja
Em foco						Azul escuro
Escuro						
Com tripé		*3		*3		

*1: Aparece apenas quando o método AF estiver definido para [+Localizar]. Se estiver definido outro método AF, o ícone “Não Retrato” aparece, mesmo se for detectada uma pessoa.

*2: Aparece quando a objectiva colocada tiver informações sobre a distância. Com um Tubo Extensor ou uma Objectiva para Grandes Planos, o ícone que aparece pode não coincidir com a cena real.

*3: Aparece o ícone correspondente à cena detectada.

*4: Aparece quando se aplicarem as seguintes condições: A cena a captar é escura, é uma cena nocturna e a câmara está colocada num tripé.

*5: Aparece com qualquer uma das objectivas abaixo:

- EF-S 18-55 mm f/3.5-5.6 IS II • EF-S 55-250 mm f/4-5.6 IS II
- EF 300 mm f/2.8L IS II USM • EF 400 mm f/2.8L IS II USM
- Objectivas com Image Stabilizer (Estabilizador de Imagem) comercializadas em 2012 ou posteriormente.

*4+*5: Se as condições em *4 e *5 se aplicarem, a velocidade do obturador fica lenta.

Simulação da Imagem Final

A simulação da imagem final reflecte as definições do Estilo Imagem, do balanço de brancos e de outras funções, na imagem no modo Visualização Directa, para que possa ver o aspecto final da imagem captada.



A imagem no modo Visualização Directa reflecte automaticamente os efeitos das definições listadas abaixo.





Simulação da Imagem Final Durante o Disparo no Modo Visualização Directa

- Estilo Imagem
 - * Todas as definições, como a nitidez, o contraste, a saturação da cor e a tonalidade, serão reflectidas.
- Balanço de brancos
- Correção de balanço de brancos
- Filtros criativos
- Disp. de ambiência
- Disp. de luz/cena
- Modo de medição
- Exposição (com a opção [ 1: **Simulação de exp.: Activa**] definida)
- Profundidade de campo (com o botão de pré-visualização de profundidade de campo activado)
- Auto Lighting Optimizer (Optimizar Luz Automática)
- Correção de iluminação periférica
- Correção aberração cromática
- Prioridade tom de destaque
- Aspecto (confirmação da área da imagem)



Definições de Funções de Disparo

Definições AF / DRIVE / ISO / /

Enquanto a imagem no modo Visualização Directa estiver visível, se carregar no botão <AF>, <DRIVE>, <ISO> ou <>, o ecrã de definição aparece no LCD e pode rodar o selector <> ou <> para definir a respectiva função de disparo.

Se o Modo rápido estiver definido, pode carregar no botão <> para seleccionar o modo de selecção de área AF. Com as opções Um ponto AF (selecção manual) e Zona AF, pode utilizar <>, <> ou <> para seleccionar um ponto AF ou a zona.



- Se definir  (Medição parcial) ou  (Medição pontual), aparece um círculo de medição no centro da imagem.
- Durante o disparo no modo Visualização Directa, a exposição é definida no momento em que tira a fotografia, independentemente da definição do modo de medição.

Q Controlo Rápido

Nos modos da Zona Criativa, pode definir o **Método AF**, **Modo de avanço**, **Modo de medição**, **Qualidade de gravação de imagem**, **Balanço de brancos**, **Estilo Imagem**, **Auto Lighting Optimizer** (Optimizar Luz Automática) e **Filtros Criativos**.

Nos modos da Zona Básica (excepto <P> e <S>), pode definir as funções a negrito e as definições indicadas na tabela da página 91.



1 Carregue no botão <Q>. (10)

- ▶ Aparecem as funções que pode definir.

2 Seleccione uma função e defina-a.

- Carregue na tecla <▲▼> para seleccionar uma função.
- ▶ Aparecem a função seleccionada e o Guia de funcionalidades (p.69).
- Defina-a carregando na tecla <◀▶>.
- No modo <SCN>, seleccione a opção de modo de disparo na parte superior esquerda do ecrã e depois carregue em <SET> para seleccionar o modo de disparo.
- Para definir a qualidade de gravação de imagem RAW ou os parâmetros do Estilo Imagem, carregue no botão <INFO.>.

3 Saia da definição.

- Carregue em <SET> para finalizar a definição e volte ao disparo no modo Visualização Directa.

Fotografar com Efeitos de Filtro

Quando visualizar a imagem no Modo Visualização Directa, pode aplicar um efeito de filtro (P/B granulado, Foco suave, Efeito Olho de Peixe, Efeito Negrito Arte, Efeito Pintura a Água, Efeito de câmara de brincar ou Efeito de miniatura) antes de fotografar. Estes efeitos chamam-se Filtros criativos.

Quando tira uma fotografia, a câmara só grava a imagem à qual aplicou o Filtro criativo. Se também quiser guardar a imagem sem um Filtro criativo aplicado, tire uma fotografia sem o Filtro criativo. Em seguida, aplique um Filtro criativo e guarde-o como uma nova imagem (p.335).

1 Defina qualquer modo de disparo excepto <[M]> ou <[S]>.

2 Carregue no botão <[Q]>. (10)

▶ Aparece o Controlo Rápido.

3 Seleccione [OFF].

- Carregue na tecla <▲▼> para seleccionar [OFF] (Filtros criativos) no lado direito do ecrã.



4 Seleccione um filtro.

- Carregue na tecla <◀▶> para seleccionar o efeito de filtro pretendido (p.226).
- ▶ A imagem será apresentada com o filtro seleccionado aplicado.





5 Ajuste o efeito de filtro.

- Carregue no botão <INFO.> (excepto para o Efeito de miniatura).
- Carregue na tecla <◀▶> para ajustar o efeito de filtro e, em seguida, carregue em <SET>.
- Para o Efeito de miniatura, carregue em <SET> e depois na tecla <▲▼> para colocar a moldura branca sobre a área da imagem que pretende tornar mais nítida.

6 Tire a fotografia.

- ▶ A imagem é captada com o filtro aplicado.



Se definir um Filtro Criativo, o disparo único é activado, mesmo que o modo de avanço tenha sido definido para <M>, <M> ou <M>.



- Se a qualidade de gravação for RAW+JPEG ou RAW, ou se tiver definido AEB, variação de balanço de brancos ou Redução de Ruído em Disparos Múltiplos, não pode utilizar um Filtro Criativo.
- O histograma não é apresentado quando dispara com Filtros criativos.

Características dos Filtros Criativos

-  **P/B granulado**

Cria uma fotografia a preto e branco com grão. Pode ajustar o contraste para alterar o efeito preto e branco.

-  **Foco suave**

Confere à imagem um aspecto suave. Se ajustar a desfocagem, pode alterar o grau de suavidade.

-  **Efeito Olho de Peixe**

Dá o efeito de uma objectiva olho de peixe. A imagem fica com uma distorção tipo barril.

A área recortada ao longo da periferia da imagem muda de acordo com o nível de efeito deste filtro. Além disso, como este efeito de filtro amplia o centro da imagem, a resolução da imagem no centro pode diminuir, consoante a qualidade de gravação. Defina o filtro enquanto verifica o aspecto da imagem. O método AF será definido para FlexiZone - Single (fixado no centro) ou Modo rápido (fixado no centro).

-  **Efeito Negrito Arte**

Faz com que a fotografia pareça uma pintura a óleo e o motivo pareça tridimensional. Pode ajustar o contraste e a saturação. O céu, paredes brancas e motivos semelhantes podem não ficar com uma gradação suave e podem parecer irregulares ou apresentar muito ruído.

-  **Efeito Pintura a Água**

Faz com que a fotografia pareça uma aguarela com cores suaves. Pode ajustar a densidade da cor. As cenas nocturnas ou cena escuras podem não ficar com uma gradação suave e podem parecer irregulares ou apresentar muito ruído.

-  **Efeito de câmara de brincar**

Escurece os cantos da fotografia e aplica uma tonalidade de cor, que se assemelha a uma fotografia captada por uma câmara de brincar. Pode alterar o matiz de cores, ajustando a tonalidade de cores.

-  **Efeito de miniatura**

Cria um efeito de diorama. Pode alterar a zona da imagem que aparece mais nítida. No passo 5, pode mudar a orientação horizontal/vertical da moldura branca carregando no botão <Q> (ou tocando em [] no ecrã). O método AF será FlexiZone - Single para focagem no centro da moldura branca.



- Com a opção P/B granulado, o efeito de grão apresentado no LCD será diferente da imagem real.
- Com os efeitos Foco suave e Miniatura, o efeito desfocado visível no LCD pode não ser exactamente igual à imagem real. Se carregar no botão de pré-visualização de profundidade de campo, pode verificar o efeito desfocado da imagem (apenas nos modos da Zona Criativa).

MENU Definições de Funções de Menu

1

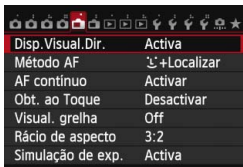

Disp. Visual. Dir.	Activa
Método AF	⌂+Localizar
AF contínuo	Activar
Obt. ao Toque	Desactivar
Visual. grelha	Off
Rácio de aspecto	3:2
Simulação de exp.	Activa

Se colocar o interruptor de disparo no modo Visualização Directa/Gravação de filmes na posição <1>, as opções de menu do disparo no modo Visualização Directa aparecem nos separadores [1] e [2].

Nos modos da Zona Básica, o separador [2] e determinadas opções do separador [1] não aparecem.

As funções que pode definir neste ecrã de menu aplicam-se apenas ao disparo no modo Visualização Directa. Não funcionam no disparo através do visor (as definições tornam-se inválidas).

- **Disp. Visual. Dir.**

Pode definir o disparo no modo Visualização Directa para [Activa] ou [Desactiva].

- **Método AF**

Pode seleccionar [⌂+Localizar], [FlexiZone - Multi], [FlexiZone - Single] ou [Modo rápido]. Consulte as páginas 233-244 para obter informações sobre o método AF.

- **AF contínuo**

A predefinição é [Activar].

A câmara faz uma focagem aproximada do motivo continuamente.

Deste modo, é mais rápido focar quando carrega no botão do obturador até meio. Se definir [Activar], a objectiva funciona constantemente e consome mais energia da bateria. Assim, o

número estimado de disparos é reduzido (duração da bateria). Além disso, se definir o método AF para [Modo rápido], AF contínuo é

definido automaticamente para [Desactivar]. Se seleccionar outro método AF, AF contínuo volta à definição original.

Se quiser colocar o interruptor de modo da focagem da objectiva na posição <MF> durante a utilização da opção AF contínuo, interrompa primeiro o disparo no modo Visualização Directa.

● **Obt. ao Toque**

Tocando simplesmente no LCD, pode focar e tirar fotografias automaticamente. Para obter detalhes, consulte a página 245.

● **Visual. grelha**

Com [3x3 \equiv] ou [6x4 \equiv], pode visualizar linhas de grelha para ajudar a nivelar a câmara na vertical ou na horizontal. Além disso, com [3x3+diag \equiv], a grelha aparece juntamente com linhas diagonais para ajudar a alinhar as intersecções sobre o motivo, o que permite uma composição mais equilibrada.

● **Rácio de aspecto ☆**

Pode definir o aspecto da imagem para [3:2], [4:3], [16:9] ou [1:1]. A área à volta da imagem no modo Visualização Directa fica a preto quando estiverem definidos os aspectos seguintes: [4:3] [16:9] [1:1]. As imagens JPEG são gravadas com o aspecto definido. As imagens RAW são sempre gravadas com o aspecto [3:2]. Uma vez que as informações sobre o aspecto são adicionadas à imagem RAW, esta pode ser gerada no respectivo aspecto quando a processa com a câmara e com o software fornecido.

Qualidade da Imagem	Aspecto e Contagem de Pixels (aprox.)			
	3:2	4:3	16:9	1:1
L / RAW	5472x3648 (20,0 megapixels)	4864x3648 (17,7 megapixels)	5472x3072* (16,8 megapixels)	3648x3648 (13,3 megapixels)
M	3648x2432 (8,9 megapixels)	3248x2432* (7,9 megapixels)	3648x2048* (7,5 megapixels)	2432x2432 (5,9 megapixels)
M RAW	4104x2736 (11,2 megapixels)	3648x2736 (10,0 megapixels)	4104x2310* (9,5 megapixels)	2736x2736 (7,5 megapixels)
S1/S RAW	2736x1824 (5,0 megapixels)	2432x1824 (4,4 megapixels)	2736x1536* (4,2 megapixels)	1824x1824 (3,3 megapixels)
S2	1920x1280 (2,5 megapixels)	1696x1280* (2,2 megapixels)	1920x1080 (2,1 megapixels)	1280x1280 (1,6 megapixels)
S3	720x480 (350 000 pixels)	640x480 (310 000 pixels)	720x408* (290 000 pixels)	480x480 (230 000 pixels)

- 
 - As definições de qualidade de gravação de imagem assinaladas com um asterisco não correspondem exactamente ao aspecto definido.
 - A área de imagem apresentada para o aspecto assinalado com um asterisco é ligeiramente maior do que a área gravada. Veja as imagens captadas no LCD enquanto dispara.
 - Se utilizar uma câmara diferente para imprimir directamente as imagens captadas com esta câmara no aspecto 1:1, as imagens podem não ser impressas correctamente.

- **Simulação de exp.** [☆]

A simulação de exposição mostra e simula como vai ficar o brilho da imagem real (exposição).

- **Activa** (Exp.SIM)

O brilho da imagem apresentada estará próximo do brilho real (exposição) da imagem resultante. Se definir a compensação da exposição, o brilho da imagem é alterado em conformidade.

- **Durante**  (DISP / Exp.SIM)

Normalmente, a imagem é mostrada com o brilho normal para que se veja melhor a imagem no modo Visualização Directa. O brilho da imagem apresentada estará próximo do brilho real (exposição) da imagem resultante apenas enquanto estiver a carregar sem soltar o botão de pré-visualização de profundidade de campo.

- **Desactiva** (DISP)

A imagem é mostrada com o brilho normal para que se veja melhor a imagem no modo Visualização Directa. A imagem é mostrada com o brilho normal, mesmo se definir a compensação da exposição.

2 ☆



● Disp. VD silenc. ☆

• Modo 1

A operação de disparo é mais silenciosa do que com o disparo normal. O disparo contínuo também é possível. Se definir <[]H>, pode efectuar disparos contínuos à velocidade máxima de aprox. 7,0 fps.

• Modo 2

Se carregar no botão do obturador até ao fim, a máquina só tira uma fotografia. Ao carregar sem soltar o botão do obturador, o funcionamento da câmara é interrompido. Depois, quando volta a carregar no botão do obturador até meio, a câmara volta a funcionar. Assim, o som da operação de disparo é minimizado. Mesmo se definir o disparo contínuo, a máquina só tira uma fotografia.

• Desactivar

Defina para [**Desactivar**] se utilizar uma objectiva TS-E (diferente das listadas em [] abaixo) **para desviar ou inclinar a objectiva** ou se utilizar um Tubo Extensor. Se [**Modo 1**] ou [**Modo 2**] estiver definido, pode não conseguir obter a exposição padrão ou pode obter uma exposição irregular.



- Se utilizar o flash, não pode efectuar disparos silenciosos independentemente da definição [**Disp. VD silenc.**].
- Quando utilizar uma unidade de flash de outra marca, defina-a para [**Desactivar**]. Se definir para [**Modo 1**] ou [**Modo 2**], o flash não dispara.
- Se [**Modo 2**] estiver definido e utilizar um Telecomando (p.184), o funcionamento é o mesmo que no [**Modo 1**].



Com a objectiva TS-E 17 mm f/4L ou TS-E 24 mm f/3.5L II, pode utilizar [**Modo 1**] ou [**Modo 2**].

- **Temp. medição** [☆]

Pode alterar o tempo de apresentação da definição de exposição (tempo de bloqueio AE).



A realização de qualquer uma das seguintes operações provoca a interrupção do disparo no modo Visualização Directa. Para retomar o disparo no modo Visualização Directa, carregue no botão <START/STOP>.

- Seleccionar [**4: Dados de sujidade a eliminar**], [**4: Limpeza do sensor**], [**4: Limpar todas def. da câmara**] ou [**4: vers. firmware**].
- Alterar o modo de disparo (exemplo: modos da Zona Básica ↔ modos da Zona Criativa).

Utilizar AF para Fazer a Focagem (Método AF)

Alterações na Velocidade AF Consoante o Método de Controlo AF

Se o método AF estiver definido para [**⌂**+Localizar], [FlexiZone - Multi] ou [FlexiZone - Single] para o disparo no modo Visualização Directa ou a gravação de filmes, o método de controlo AF (detecção de fases diferentes com o sensor de imagem ou detecção de contraste) muda automaticamente consoante a objectiva utilizada e as funções seleccionadas, tal como o zoom digital de filme ou a visualização ampliada. Tal pode ter um impacto significativo na velocidade AF e a câmara pode demorar mais tempo a focar (geralmente, a detecção de fases diferentes permite uma focagem AF mais rápida). Para obter detalhes, consulte o Web site da Canon.

Seleccionar o Método AF

Pode seleccionar um método AF que se adequa às condições de disparo e ao seu motivo. Estão disponíveis os métodos AF seguintes: [**⌂**(rosto)+Localizar], [FlexiZone - Multi] (p.236), [FlexiZone - Single] (p.238) e [Modo rápido] (p.243).

Se quiser obter uma focagem precisa, coloque o interruptor de modo da focagem da objectiva em <MF>, amplie a imagem e foque manualmente (p.247).

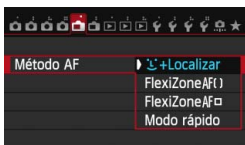

Selecione o método AF.

- No separador [ 1], seleccione [Método AF].
- Seleccione o método AF pretendido e carregue em <SET>.
- Enquanto a imagem no modo Visualização Directa estiver visível, também pode carregar no botão <AF> para seleccionar o método AF no ecrã de definições.

⌂(rosto)+Localizar: AF

A câmara detecta e foca os rostos humanos. Se um rosto se mover, o ponto AF < > também se move para acompanhar o rosto.

1 Veja a imagem no modo Visualização Directa.

- Carregue no botão <START/STOP>.
- ▶ A imagem no modo Visualização Directa aparece no LCD.



2 Seleccione um ponto AF.

- Quando o rosto é detectado, a moldura <[]> aparece sobre o rosto que quer focar.
- Se forem detectados vários rostos, <[]> aparece. Utilize <[]> para mover a moldura <[]> sobre o rosto que pretende focar.
- Também pode tocar no LCD para seleccionar o rosto ou o motivo. Se o motivo não for um rosto, aparece <[]>.
- Se não for detectado nenhum rosto ou tocar no LCD, mas não seleccionar qualquer rosto ou motivo, a câmara muda para [FlexiZone - Multi] com selecção automática (p.236).

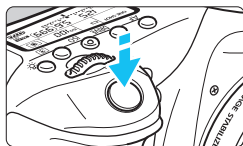

3 Foque o motivo.

- Carregue no botão do obturador até meio para focar.
- ▶ Quando conseguir focar, o ponto AF fica verde e ouve-se o aviso sonoro.
- ▶ Se não conseguir focar, o ponto AF fica laranja.

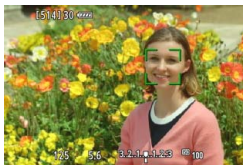

4 Tire a fotografia.

- Verifique a focagem e a exposição e carregue no botão do obturador até ao fim para tirar a fotografia (p.216).



- Se o rosto do motivo ficar bastante desfocado, não será possível efectuar a detecção de rostos. Para evitar esta situação, defina a opção **[AF contínuo]** para **[Activar]**.
- Um objecto, que não um rosto humano, pode ser detectado como rosto.
- Se o rosto que aparece na imagem for demasiado pequeno ou grande, demasiado brilhante ou escuro, ou estiver parcialmente oculto, a detecção de rosto não funciona.
- A moldura <[]> pode cobrir apenas parte do rosto.



- Pode carregar no botão <SET> ou <[]> para apresentar o ponto AF <[]> no centro e utilizar <[]> para mover o ponto AF.
- Como não é possível efectuar a focagem automática com um rosto detectado próximo da extremidade da imagem, a moldura <[]> fica esbatida. Se carregar no botão do obturador até meio, o motivo é focado através do método FlexiZone - Multi com selecção automática.

FlexiZone - Multi: AF ()

Pode focar uma área mais abrangente com um máximo de 31 pontos AF (selecção automática). Esta vasta área também pode ser dividida em 9 zonas de focagem (selecção da zona).



Moldura de área



1 Veja a imagem no modo Visualização Directa.

- Carregue no botão <START/STOP>.
- ▶ A imagem no modo Visualização Directa aparece no LCD.

2 Seccione o ponto AF. ☆

- Se carregar no botão <SET> ou <DISP>, alterna entre a selecção automática e a selecção da zona. Nos modos da Zona Básica, a selecção automática é definida automaticamente.
- Utilize <ZONA> para seleccionar a zona. Para voltar à zona central, carregue no botão <SET> ou <DISP> novamente.
- Também pode tocar no LCD para seleccionar numa zona.

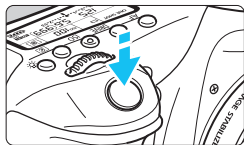

3 Foque o motivo.

- Posicione o ponto AF sobre o motivo e carregue no botão do obturador até meio.
- ▶ Quando conseguir focar, o ponto AF fica verde e ouve-se o aviso sonoro.
- ▶ Se não conseguir focar, a moldura de área fica laranja.



4 Tire a fotografia.

- Verifique a focagem e a exposição e carregue no botão do obturador até ao fim para tirar a fotografia (p.216).



- Se a câmara não focar o motivo principal pretendido com a selecção de ponto AF automática, mude o método AF para o modo de selecção de zona ou para **[FlexiZone - Single]** e volte a focar.
- Dependendo da definição de **[1: Rácio de aspecto]**, o número de pontos AF varia. Em **[3:2]**, há 31 pontos AF. Em **[4:3]** e **[1:1]**, há 25 pontos AF. E em **[16:9]**, há 21 pontos AF. Além disso, em **[16:9]**, há apenas três zonas.
- Para a gravação de filmes, há 21 pontos AF (ou 25 pontos AF, se definir **[640x480]**) e três zonas (ou 9 zonas, se definir **[640x480]**).

FlexiZone - Single: AF □

A câmara foca com um único ponto AF. Este processo é prático quando pretende focar um motivo específico.



Ponto AF

1 Veja a imagem no modo Visualização Directa.

- Carregue no botão <START/STOP>.
- ▶ A imagem no modo Visualização Directa aparece no LCD.
- ▶ O ponto AF <□> aparece.
- Durante a gravação de filmes, se definir **[AF servo de filme]** para **[Activar]**, o ponto AF aparece num tamanho maior.



2 Mova o ponto AF.

- Utilize <⬇️> para mover o ponto AF para a posição que pretende focar. (Não pode ser movido para a extremidade do ecrã.)
- Carregue no botão <SET> ou <🗑️>, para colocar o ponto AF novamente no centro da imagem.
- Também pode tocar no LCD para mover o ponto AF.

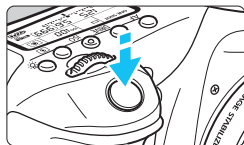

3 Foque o motivo.

- Posicione o ponto AF sobre o motivo e carregue no botão do obturador até meio.
- ▶ Quando conseguir focar, o ponto AF fica verde e ouve-se o aviso sonoro.
- ▶ Se não conseguir focar, o ponto AF fica laranja.

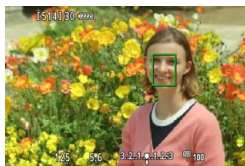

4 Tire a fotografia.

- Verifique a focagem e a exposição e carregue no botão do obturador até ao fim para tirar a fotografia (p.216).

Notas sobre +Localizar / FlexiZone - Multi / FlexiZone - Single

Operação AF

- Mesmo que tenha conseguido focar, se carregar no botão do obturador até meio, a máquina volta a focar.
- O brilho da imagem pode mudar durante e depois da operação AF.
- Se a fonte de iluminação mudar enquanto estiver a ver a imagem no modo Visualização Directa, o ecrã pode sofrer vibração e a focagem pode tornar-se difícil. Se isto acontecer, interrompa o disparo no modo Visualização Directa e efectue a focagem automática com a fonte de iluminação que pretende utilizar.
- Se definir [**FlexiZone - Multi**] e carregar no botão <Q> (ou tocar em <Q> no ecrã), o centro da zona seleccionada (ou o centro da imagem com a selecção automática) é ampliado. Se carregar no botão do obturador até meio, o visor volta ao modo normal e a câmara faz a focagem.
- Se definir [**FlexiZone - Single**] e carregar no botão <Q> (ou tocar em <Q> no ecrã), a área abrangida pelo ponto AF é ampliada. Carregue no botão do obturador até meio para focar, enquanto estiver na visualização ampliada. Este procedimento é eficaz quando a câmara estiver colocada num tripé e precisar de obter uma focagem muito precisa. Se for difícil focar na visualização ampliada, volte à visualização normal e utilize a focagem automática. Tenha em atenção que a velocidade AF pode ser diferente entre as visualizações normal e ampliada.
- Se ampliar a imagem visualizada depois de focar com [**FlexiZone - Multi**] ou [**FlexiZone - Single**] na visualização normal, a imagem pode não parecer focada.
- Se definir [**+Localizar**], não é possível ampliar a imagem visualizada.

- Com determinados tipos de objectivas, o método de controlo AF (detecção de fases diferentes com o sensor de imagem ou detecção de contraste) muda automaticamente. Como tal, a velocidade AF pode mudar consideravelmente e a focagem pode demorar mais tempo.
- Na visualização ampliada, será utilizada a AF com detecção de contraste, independentemente da objectiva. Como tal, a velocidade AF fica lenta.
- Na visualização ampliada, o AF contínuo (p.228) não é executado.

Condições de Disparo que Dificultam a Focagem

- Motivos de baixo contraste, como um céu azul, superfícies planas com cores fortes ou quando os realces ou detalhes de sombras não estiverem bem definidos.
- Motivos mal iluminados.
- Riscas e outros padrões com contraste apenas na horizontal.
- Motivos com padrões repetidos (as janelas de um arranha-céus, teclados de computadores, etc.).
- Linhas finas e contornos pouco definidos dos motivos.
- Com uma fonte de iluminação em que o brilho, a cor ou o padrão mudam constantemente.
- Cenas nocturnas ou pontos de luz.
- Com luz fluorescente ou luz LED ou quando a imagem sofre vibração.
- Motivos extremamente pequenos.
- Motivos na extremidade da imagem.
- Motivos que reflectem bastante a luz.
- O ponto AF cobre motivos próximos e distantes (como um animal numa jaula).
- Motivos em constante movimento dentro do ponto AF e que não conseguem ficar parados devido à vibração da câmara ou à desfocagem do motivo.
- Um motivo que se aproxima ou afasta da câmara.
- Focagem automática quando o motivo está bastante desfocado.
- O efeito de focagem suave é aplicado com uma objectiva de focagem suave.
- É utilizado um filtro de efeitos especiais.
- Aparece ruído (manchas, faixas, etc.) no ecrã durante a função de focagem automática.

 Se não conseguir focar com as condições de disparo listadas na página anterior, coloque o interruptor de modo da focagem da objectiva na posição <MF> e foque manualmente.

- 
- Se captar um motivo periférico e este estiver ligeiramente desfocado, posicione o ponto AF central ou zona sobre o motivo que pretende focar, foque novamente e tire a fotografia.
 - A luz auxiliar AF não é emitida. No entanto, se utilizar um Speedlite da série EX (vendido em separado) equipado com uma luz LED, esta luz LED acende-se para auxiliar a focagem automática, se necessário.
 - Durante a visualização ampliada, pode ser mais difícil focar devido à vibração da câmara. Recomenda-se a utilização de um tripé.

Modo rápido: AFQuick

O sensor AF dedicado é utilizado para focar no modo One-Shot AF (p.100), adoptando o mesmo método AF que no disparo através do visor.

Embora possa focar rapidamente a área pretendida, **a imagem no modo Visualização Directa será interrompida momentaneamente enquanto estiver a utilizar a AF.**

Em todos os modos de selecção de área AF, à excepção de Selecção automática de 19 pontos AF, pode seleccionar o ponto AF manualmente. Nos modos da Zona Básica, a Selecção automática de 19 pontos AF é definida automaticamente.



1 Veja a imagem no modo Visualização Directa.

- Carregue no botão < START/STOP >.
- ▶ A imagem no modo Visualização Directa aparece no LCD.
- Se o modo de selecção de área AF estiver definido para Selecção automática de 19 pontos AF, aparece a moldura AF de Área.
- Com a opção FlexiZone - Single (selecção manual), o ponto AF aparece como uma pequena moldura.
- Com a opção Zona AF (selecção manual da zona), aparece a moldura que indica a zona.

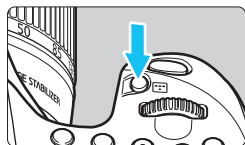

2 Seccione o modo de selecção de área AF e o ponto AF. ☆

- Carregue no botão < AF-ON > para visualizar o modo de selecção de área AF actual.
- Sempre que carregar no botão < AF-ON >, o modo de selecção de área AF muda.
- Se o modo de selecção de área AF for FlexiZone - Single (selecção manual) ou Zona AF (selecção manual da zona), pode seleccionar o ponto (ou a zona) AF.

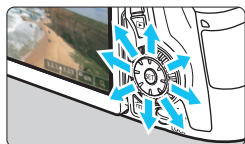

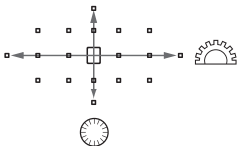

- A selecção do ponto (ou da zona) AF muda na direcção em que inclinar .
- Se carregar em , é seleccionado o ponto AF central (ou a Zona central).
- Também pode utilizar os selectores e para seleccionar o ponto AF.

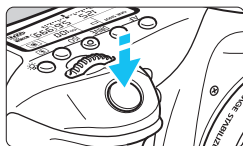

3 Foque o motivo.

- Posicione o ponto AF sobre o motivo e carregue no botão do obturador até meio.
- ▶ A imagem no modo Visualização Directa é desactivada, o espelho de reflexo volta à posição original e a câmara efectua a focagem automática. (Não é tirada qualquer fotografia.)
- ▶ Quando conseguir focar, ouve-se o aviso sonoro e a imagem no modo Visualização Directa volta a aparecer.
- ▶ O ponto AF utilizado para focar acende-se a verde.
- ▶ Se não conseguir focar, o ponto AF acende-se a laranja.

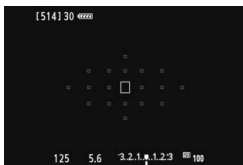

4 Tire a fotografia.

- Verifique a focagem e a exposição e carregue no botão do obturador até ao fim para tirar a fotografia (p.216).



- Se o [Modo rápido] estiver definido, a opção [AF contínuo] é definida automaticamente para [Desactivar].
- Não é possível definir o Modo rápido para a gravação de filmes.

 Durante a focagem automática, não pode tirar fotografias. Faça-o quando aparecer a imagem no modo Visualização Directa.

Fotografar com o Obturador Táctil

Tocando simplesmente no LCD, pode focar e tirar fotografias automaticamente. Este procedimento funciona em todos os modos de disparo.

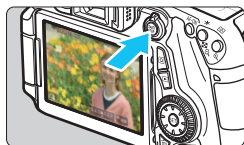





1 Veja a imagem no modo Visualização Directa.

- Carregue no botão < START/STOP >.
- ▶ A imagem no modo Visualização Directa aparece no LCD.





2 Active o obturador táctil.



- Toque em  na parte inferior esquerda do ecrã. Sempre que tocar no ícone, alterna entre  e .
-  (Obturador táctil: Activar)
Pode focar e fotografar, tocando no ecrã.
-  (Obturador táctil: Desactivar)
Pode tocar no ecrã para seleccionar onde pretende focar. Em seguida, carregue no botão do obturador até ao fim para tirar a fotografia.



3 Toque no ecrã para fotografar.

- Toque no rosto ou no motivo que aparece no ecrã.
- ▶ No ponto onde tocar, a câmara foca com o método AF definido (p.233-244).
- ▶ Quando conseguir focar, o ponto AF fica verde e a fotografia é tirada automaticamente.
- Se não conseguir focar, o ponto AF fica laranja. Volte a tocar no rosto ou no motivo que aparece no ecrã.

-  O disparo único é activado, mesmo que <📷H>, <📷> ou <📷S> esteja definido.
- O obturador táctil não funciona durante a visualização ampliada.
- Se a opção [ **Premir a meio botão obtur.**] estiver definida para [**Início medição**] ou [**Bloqueio AE (enq botão premido)**] em [ **F.Pn III-4: Personalização Controlos**], a focagem automática fica sem efeito.

-  Também pode definir o obturador táctil com [ **1: Obt. ao Toque**].
- Para obter uma exposição "bulb", toque duas vezes no ecrã. O primeiro toque no ecrã inicia a exposição "bulb". Se tocar novamente, interrompe a exposição. Tenha cuidado para não fazer a câmara vibrar quando tocar no ecrã.

MF: Focagem Manual

Podemos ampliar a imagem e focar manualmente com precisão.

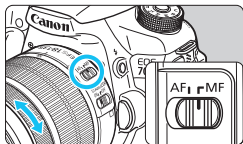

1 Coloque o interruptor de modo da focagem da objectiva na posição <MF>.

- Rode o anel de focagem da objectiva para fazer uma focagem aproximada.

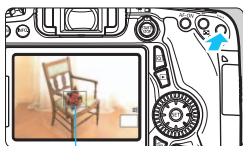

2 Visualize a moldura de ampliação.

- Carregue no botão <Q>.
- ▶ Aparece a moldura de ampliação.
- Também pode tocar em [Q] no ecrã para ampliar a imagem.

Moldura de ampliação

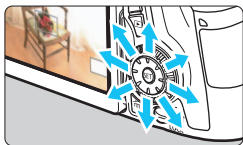

3 Mova a moldura de ampliação.

- Carregue em <D> para mover a moldura de ampliação para a posição que quer focar. Também pode tocá-la para movê-la.
- Carregue no botão <SET> ou <M>, para colocar a moldura de ampliação novamente no centro da imagem.

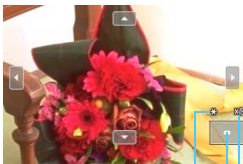

Bloqueio AE

Posição da área ampliada

Ampliação

4 Amplie a imagem.

- Sempre que carregar no botão <Q>, a ampliação dentro da moldura muda da seguinte forma:

→ 1x → 5x → 10x → Visualização normal

- Durante a visualização ampliada, pode utilizar <D> para percorrer a imagem ampliada.

5 Faça a focagem manualmente.

- Olhando para a imagem ampliada, rode o anel de focagem da objectiva para focar.
- Quando conseguir focar, carregue no botão <Q> para voltar à visualização normal.

6 Tire a fotografia.

- Verifique a focagem e a exposição e carregue no botão do obturador até ao fim para tirar a fotografia (p.216).



Precauções com o Disparo no Modo Visualização Directa

Qualidade da Imagem

- Se fotografar com uma velocidade ISO elevada, pode aparecer ruído (como pontos de luz e faixas).
- Se fotografar com altas temperaturas, a imagem pode ficar com ruído e cores irregulares.
- Se disparar continuamente no modo Visualização Directa durante muito tempo, a temperatura interna da câmara pode subir e a qualidade da imagem pode ser afectada. Saia sempre do disparo no modo Visualização Directa quando não estiver a fotografar.
- Se fotografar com uma exposição longa enquanto a temperatura interna da câmara permanecer elevada, a qualidade da imagem pode ser afectada. Saia do disparo no modo Visualização Directa e aguarde alguns minutos antes de voltar a fotografar.

Os Ícones Branco <🔴> e Vermelho <🔴> de Aviso Sobre a Temperatura Interna

- Se a temperatura interna da câmara aumentar devido ao disparo prolongado no modo Visualização Directa ou devido a uma temperatura ambiente elevada, aparece um ícone branco <🔴> ou vermelho <🔴>.
- O ícone branco <🔴> indica que a qualidade de imagem das fotografias vai deteriorar-se. Deve sair do disparo no modo Visualização Directa e aguardar que a temperatura interna da câmara arrefeça antes de voltar a fotografar.
- O ícone vermelho <🔴> indica que o disparo no modo Visualização Directa irá parar em breve automaticamente. Se isto acontecer, não vai poder voltar a gravar enquanto a temperatura interna da câmara não diminuir. Saia do disparo no modo Visualização Directa ou desligue a câmara e deixe-a descansar um pouco.
- Fotografar no modo de Visualização Directa a temperaturas elevadas durante muito tempo faz com que os ícones <🔴> ou <🔴> sejam apresentados mais cedo. Se não estiver a fotografar, desligue a câmara.
- Se a temperatura interna da câmara for elevada, a qualidade das imagens captadas com velocidades ISO elevadas ou com exposições longas pode ser afectada, mesmo antes de aparecer o ícone branco <🔴>.

Resultado do Disparo

- Se tirar a fotografia com a visualização ampliada, pode não conseguir obter a exposição pretendida. Antes de fotografar, volte à visualização normal. Na visualização ampliada, a velocidade do obturador e a abertura aparecem a laranja. Mesmo que tire a fotografia com a visualização ampliada, a imagem é captada na visualização normal.
- Se a opção [📷3: Auto Lighting Optimizer/📷3: Optimizar Luz Automática] (p.140) não for definida para [Desactivar], a imagem pode parecer clara, mesmo que tenha definido uma compensação da exposição ou uma compensação da exposição do flash reduzida.

Precauções com o Disparo no Modo Visualização Directa

Imagem no Modo Visualização Directa

- Se a iluminação for fraca ou excessiva, a imagem no modo Visualização Directa pode não reflectir o brilho da imagem captada.
- Mesmo se definir uma velocidade ISO lenta, pode detectar ruído na imagem apresentada no modo Visualização Directa, com más condições de iluminação. No entanto, quando dispara, a imagem gravada tem um nível mínimo de ruído. (A qualidade da imagem apresentada no modo Visualização Directa é diferente da qualidade da imagem gravada.)
- Se a fonte de iluminação da imagem mudar, o ecrã pode sofrer vibração. Se isto acontecer, interrompa o disparo no modo Visualização Directa e retome a operação com a fonte de iluminação que pretende utilizar.
- Se apontar a câmara numa direcção diferente, pode afectar momentaneamente o brilho correcto da imagem no modo Visualização Directa. Aguarde até o nível de brilho estabilizar antes de fotografar.
- Se a fonte de iluminação da imagem for muito intensa, a área clara pode aparecer escurecida no LCD. Porém, a imagem real captada mostra correctamente a área clara.
- Em más condições de iluminação, se definir [**F2: Brilho do LCD**] para uma definição clara, pode aparecer ruído ou cores irregulares na imagem no modo Visualização Directa. No entanto, o ruído ou as cores irregulares não são gravados na imagem captada.
- Quando amplia a imagem, a nitidez pode parecer mais marcada do que é na realidade.

Funções Personalizadas

- Durante o disparo no modo Visualização Directa, algumas definições de Funções Personalizadas não são activadas (p.363).

Objectiva e Flash

- Só é possível activar a função de predefinição da focagem para o disparo no modo Visualização Directa quando utilizar uma (super) teleobjectiva equipada com o modo de predefinição da focagem, à venda no mercado a partir da segunda metade de 2011.
- O bloqueio FE não funciona se utilizar o flash incorporado. O bloqueio FE e o flash de modelação não funcionam se utilizar um Speedlite externo.

8

Gravar Filmes

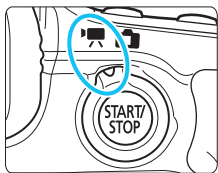

A gravação de filmes é activada se colocar o interruptor de disparo no modo Visualização Directa/Gravação de filmes na posição <[ícone]>. O formato de gravação de filmes é MOV.

- No que respeita a cartões em que pode gravar filmes, consulte a página 3.
- Se segurar a câmara com a mão e gravar filmes, a vibração da câmara pode fazer com que os filmes fiquem desfocados. Recomenda-se a utilização de um tripé.
- Para fotografar segurando na câmara com a mão, consulte a página 76.



Se [**3: Wi-Fi**] estiver definido para [**Activar**], não é possível gravar filmes. Antes de gravar filmes, defina [**Wi-Fi**] para [**Desactivar**].



Full HD 1080

Full HD 1080 indica a compatibilidade com Alta Definição com 1080 pixels verticais (linhas de varrimento).



Gravar Filmes

Gravação com Exposição Automática

Se o modo de disparo não estiver definido para <M>, o controlo de exposição automática é activado de acordo com o brilho actual da cena.

1 Defina o modo de disparo para um modo diferente de <M>.

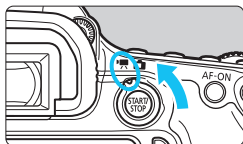

2 Coloque o interruptor de disparo no modo **Visualização Directa/Gravação de filmes** na posição <📹>.

▶ O espelho de reflexo vai emitir um som e depois a imagem aparece no LCD.

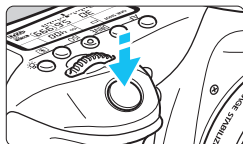

3 Foque o motivo.

- Antes de gravar um filme, utilize a focagem automática ou a focagem manual (p.233-248).
- Se carregar no botão do obturador até meio, a câmara foca no método AF actual.

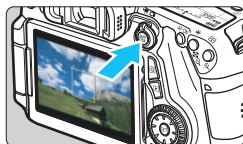

4 Grave o filme.

- Carregue no botão <START/STOP> para começar a gravar um filme.
- ▶ Enquanto estiver a gravar o filme, a marca "●" aparece no parte superior direita do ecrã.
- Para parar a gravação do filme, carregue novamente no botão <START/STOP>.

Gravação de filmes

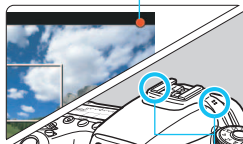

Microfone



- Nos modos da Zona Básica, o resultado da gravação é igual ao do modo <A+>. Além disso, o ícone de cena para a cena detectada pela câmara aparece na parte superior esquerda do ecrã (p.255).
- Nos modos de disparo <Tv>, <Av> ou , as definições são iguais às do modo <P>.
- As funções de menu que podem ser definidas são diferentes entre os modos da Zona Básica e os modos da Zona Criativa (p.415).
- Nos modos da Zona Criativa, pode carregar no botão <✳> (p.170) para bloquear a exposição (bloqueio AE). A definição de exposição é apresentada durante o tempo especificado em [C, 1: Temp. medição]. Após aplicar o bloqueio AE durante a gravação de filmes, pode cancelá-lo carregando no botão <E>. (A definição de bloqueio AE é retida até carregar no botão <E>.)
- Nos modos da Zona Criativa, pode definir a compensação da exposição deslizando o interruptor <LOCK> para baixo e rodando o selector <O>.
- Se carregar no botão do obturador até meio, mostra a velocidade ISO e a velocidade do obturador na parte inferior do ecrã. Esta é a definição de exposição para tirar uma fotografia (p.258). A definição de exposição para a gravação de filmes não é apresentada. A definição de exposição para a gravação de filmes pode ser diferente da definição para tirar fotografias.
- Se gravar um filme com exposição automática, a velocidade do obturador e a abertura não serão gravadas nas informações da imagem (Exif).

Velocidade ISO nos Modos da Zona Básica

- A velocidade ISO é definida automaticamente entre ISO 100 - ISO 6400.

Velocidade ISO no Modo P, Tv, Av e B

- A velocidade ISO é definida automaticamente entre ISO 100 - ISO 6400.
- Em [**3: Def. velocidade ISO**], se especificar a definição [**Máxima**] de [**Variac veloc. ISO**] para [**12800/H**] (p.123), a velocidade ISO máxima relativamente à definição de velocidade ISO automática é expandida para H (equivalente a ISO 12800). Tenha em atenção que se definir [**Máxima**] para [**12800**], a velocidade ISO máxima não é expandida e mantém-se como ISO 6400.
- Se a opção [**4: Prioridade tom de destaque**] estiver definida para [**Activar**] (p.145), a velocidade ISO é ISO 200 - ISO 6400.
- Em [**3: Def. velocidade ISO**], não é possível definir [**Variacão ISO auto**] ou [**Vel. obtur. mín.**] (p.124, 125) para a gravação de filmes.

Em [**Variac veloc. ISO**], se [**Máxima**] estiver definida para [**H (25600)**] e o utilizador passar da captação de fotografias para a gravação de filmes, a velocidade ISO máxima para a variação ISO automática durante a gravação de filmes é H (equivalente a ISO 12800). Não é possível expandir para ISO 25600.

Utilizar um Speedlite da Série EX (Vendido em Separado) Equipado com uma Luz LED

Durante a gravação de filmes com exposição automática (em modos diferentes de **M**), a câmara acende automaticamente a luz LED do Speedlite em más condições de iluminação. **Para obter detalhes, consulte o manual de instruções do Speedlite da série EX.**

Ícones de Cena

Durante a gravação de um filme num modo da Zona Básica, aparece um ícone que representa a cena detectada pela câmara e a gravação é adaptada a essa cena. Para determinadas cenas ou condições de disparo, o ícone que aparece pode não corresponder à cena real.

Motivo Fundo	Retrato ^{*1}	Não Retrato		Cor de Fundo
		Natureza e Cena Exterior	Grande Plano ^{*2}	
Brilho Contraluz				Cinzento
Com céu azul Contraluz				Azul claro
Pôr-do-sol	*3		*3	Laranja
Em foco				Azul escuro
Escuro				

*1: Aparece apenas quando o método AF estiver definido para [+Localizar]. Se estiver definido outro método AF, o ícone “Não Retrato” aparece, mesmo se for detectada uma pessoa.

*2: Aparece quando a objectiva colocada tiver informações sobre a distância. Com um Tubo Extensor ou uma Objectiva para Grandes Planos, o ícone que aparece pode não coincidir com a cena real.

*3: Aparece o ícone correspondente à cena detectada.

Gravação com Exposição Manual

Pode definir manualmente a velocidade do obturador, a abertura e a velocidade ISO para gravação de filme. A utilização da exposição manual para gravar filmes destina-se a utilizadores avançados.



1 Coloque o Selector de Modos na posição **<M>**.

2 Coloque o interruptor de disparo no modo **Visualização Directa/Gravação de filmes** na posição **<[ícone]>**.

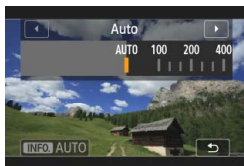

3 Defina a velocidade ISO.

- Carregue no botão **<ISO>**.
- ▶ O ecrã de definições da velocidade ISO aparece no LCD.
- Rode o selector **<[ícone]>** para definir a velocidade ISO.
- Para obter detalhes sobre a velocidade ISO, consulte a página seguinte.

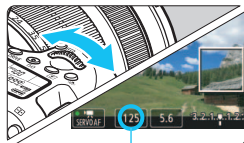

Velocidade do obturador

4 Defina a velocidade do obturador e a abertura.

- Carregue no botão do obturador até meio e verifique o indicador do nível de exposição.
- Para definir a velocidade do obturador, rode o selector **<[ícone]>**. As velocidades do obturador que podem ser definidas dependem da taxa de fotografamas **<[ícone]>**.
 - **[ícone]** **[ícone]** **[ícone]** : 1/4000 seg. - 1/30 seg.
 - **[ícone]** **[ícone]** : 1/4000 seg. - 1/60 seg.
- Para definir a abertura, rode o selector **<[ícone]>**.
- Se não for possível definir, coloque o interruptor **<LOCK>** voltado para baixo e rode o selector **<[ícone]>** ou **<[ícone]>**.

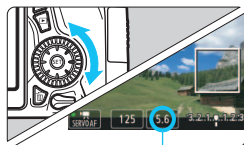





Abertura

5 Foque e grave o filme.

- O procedimento é igual ao descrito nos passos 3 e 4 para "Gravação com Exposição Automática" (p.252).

Velocidade ISO durante a gravação com exposição manual

- Com **[Auto] (A)**, a velocidade ISO é definida automaticamente entre ISO 100 - ISO 6400. Em **[ 3: Def. velocidade ISO]**, se especificar a definição **[Máxima]** de **[Variaç veloc. ISO]** para **[12800/H]** (p.123), a velocidade ISO máxima é expandida e a velocidade ISO é automaticamente definida entre ISO 100 e H (equivalente a ISO 12800).
- Pode definir a velocidade ISO manualmente entre ISO 100 - ISO 6400, em incrementos de 1/3 pontos. Em **[ 3: Def. velocidade ISO]**, se especificar a definição **[Máxima]** de **[Variaç veloc. ISO]** para **[12800/H]**, a velocidade ISO máxima relativamente à definição de velocidade ISO manual é expandida para H (equivalente a ISO 12800). Tenha em atenção que se definir **[Máxima]** para **[12800]**, a velocidade ISO máxima não é expandida e mantém-se como ISO 6400.
- Se a opção **[ 4: Prioridade tom de destaque]** estiver definida para **[Activar]** (p.145), a velocidade ISO é ISO 200 - ISO 6400 (dependendo da definição **[Variaç veloc. ISO]**).
- Em **[ 3: Def. velocidade ISO]**, não é possível definir **[Variação ISO auto]** ou **[Vel. obtur. mín.]** (p.124, 125) para a gravação de filmes.



- Dado que a gravação de um filme com ISO 8000/10000/12800 pode provocar muito ruído, é designada como uma velocidade ISO expandida (apresentada como **[H]**).
- Em **[Variaç veloc. ISO]**, se **[Máxima]** estiver definida para **[H (25600)]** e o utilizador passar da captação de fotografias para a gravação de filmes, a velocidade ISO máxima para a variação ISO manual durante a gravação de filmes é H (equivalente a ISO 12800). Não é possível expandir para ISO 25600.
- Não se recomenda a alteração da velocidade do obturador ou da abertura durante a gravação de filmes, pois as modificações na exposição ficam gravadas.
- Para filmar um motivo em movimento recomenda-se uma velocidade do obturador de 1/30 seg. a 1/125 seg. Quanto maior for a velocidade do obturador, mais imperfeito será o movimento do motivo.
- Se alterar a velocidade do obturador enquanto estiver a captar imagens com luz fluorescente ou luz LED, a vibração da imagem pode ficar gravada.



- Se definir ISO Auto, pode carregar no botão **<✳>** para bloquear a velocidade ISO.
- Se carregar no botão **<✳>** e recompuer a imagem, pode ver a diferença do nível de exposição no indicador do nível de exposição (p.22, 258) relativamente a quando carregou no botão **<✳>**.
- Se carregar no botão **<INFO.>**, pode visualizar o histograma.

Visor de Informações

- Sempre que carregar no botão <INFO.>, o visor de informações muda.

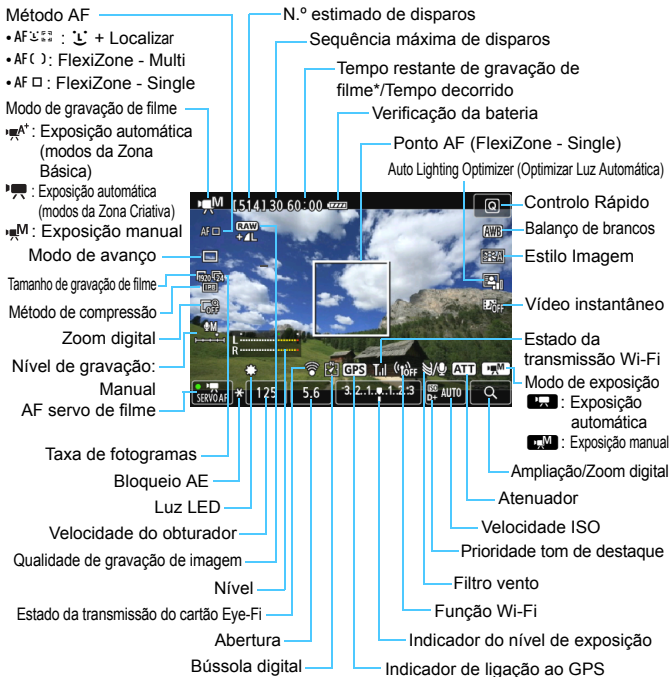

* Aplica-se a um único clip de vídeo.

- Pode ver o nível electrónico carregando no botão <INFO.> (p.65).
- Se o método AF estiver definido para [☺ + Localizar] ou se a câmara estiver ligada a um televisor com um cabo HDMI (p.316), o nível electrónico não aparece.
- Quando começar a gravação de filmes, o tempo restante de gravação de filme muda para o tempo decorrido.

Notas sobre a Gravação de Filmes





Não segure na câmara da mesma forma durante longos períodos de tempo.

Mesmo que a câmara não pareça estar demasiado quente, o contacto prolongado com a mesma parte do corpo da câmara pode provocar vermelhidão, bolhas na pele ou queimaduras durante o contacto a baixas temperaturas. Recomenda-se a utilização de um tripé para as pessoas com problemas de circulação ou com pele muito sensível, ou quando utilizarem a câmara em locais muito quentes.



- Não aponte a câmara na direcção de uma fonte de luz natural intensa, como o Sol, num dia de céu limpo, ou uma fonte de luz artificial intensa. Se o fizer, pode danificar o sensor de imagem ou os componentes internos da câmara.
- Se <AWB> estiver definido e a velocidade ISO ou a abertura mudar durante a gravação de filmes, o balanço de brancos também pode mudar.
- Se gravar um filme sob uma luz fluorescente ou luz LED, a imagem pode tremer.
- Não se recomenda que seja utilizado o zoom da objectiva durante a gravação de filmes. A utilização do zoom da objectiva pode provocar alterações na exposição, independentemente da abertura máxima da objectiva mudar ou não. As alterações na exposição podem ficar gravadas.
- Durante a gravação de filmes, não é possível ampliar a imagem mesmo que carregue no botão <Q>.
- Não tape o microfone (p.252) com o dedo, etc.
- **As precauções com a gravação de filmes são descritas nas páginas 287 e 288.**
- **Se for necessário, leia também as precauções com a utilização do disparo no modo Visualização Directa nas páginas 249 e 250.**



- As definições relacionadas com os filmes estão nos separadores [ 1] e [ 2] (p.273).
- Sempre que gravar um filme é gravado um ficheiro de filme. Se o tamanho do ficheiro for superior a 4 GB, é criado um novo ficheiro por cada 4 GB.
- O campo de visão da imagem do filme é de aprox. 100% (com o tamanho de gravação de filme definido para [ 1920]).
- Também pode focar a imagem carregando no botão <AF-ON>.
- Para focar durante a gravação de um filme, carregue no botão <AF-ON>. Não pode focar carregando no botão do obturador.
- O som é gravado em estéreo pelo microfone incorporado da câmara.
- A maioria dos microfones estéreo externos à venda no mercado, com uma minificha de 3,5 mm de diâmetro, pode ser ligada à câmara.

Notas sobre a Gravação de Filmes



- Pode utilizar o Telecomando RC-6 (vendido em separado, p.184) para começar e parar a gravação de filmes, se o modo de avanço for <[ícone] > ou <[ícone] >. Defina o interruptor de temporização de disparo para <2> (atraso de 2 seg.) e carregue no botão de transmissão. Se o interruptor for definido para <●> (disparo imediato), pode começar a tirar fotografias.
- Com uma Bateria LP-E6 totalmente carregada, o tempo total de gravação de filmes é de aprox. 1 hr. 20 min. à temperatura ambiente (23 °C) e a baixas temperaturas (0 °C).
- Só é possível activar a função de predefinição da focagem para gravação de filmes quando utilizar uma (super) teleobjectiva equipada com o modo de predefinição da focagem, à venda no mercado desde a segunda metade de 2011.

Simulação da Imagem Final

A simulação da imagem final é uma função que permite ver os efeitos do Estilo Imagem, balanço de brancos, etc., na imagem.

Durante a gravação de filmes, a imagem apresentada reflecte automaticamente os efeitos das definições listadas abaixo.

Simulação da imagem final para a gravação de filmes

- Estilo Imagem
 - * Todas as definições, como a nitidez, o contraste, a saturação da cor e a tonalidade, serão reflectidas.
- Balanço de brancos
- Correção de balanço de brancos
- Exposição
- Profundidade de campo
- Auto Lighting Optimizer (Optimizar Luz Automática)
- Correção de iluminação periférica
- Correção aberração cromática
- Prioridade tom de destaque

Tirar Fotografias

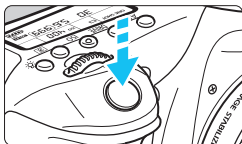

Quando está a gravar um filme, pode também tirar uma fotografia carregando no botão do obturador até ao fim.

Tirar Fotografias Durante a Gravação de Filmes

- Se tirar uma fotografia durante a gravação de um filme, a câmara grava uma pausa de aprox. 1 seg.
- A fotografia é gravada no cartão e a gravação do filme continua automaticamente quando aparecer a imagem no modo Visualização Directa.
- O filme e a fotografia ficarão gravados no cartão como ficheiros separados.
- As funções específicas para tirar fotografias são descritas abaixo. As outras funções são iguais às da gravação de filmes.

Função	Definições
Qualidade de gravação de imagem	Conforme definida em [📷 1: Qual. imagem]. Se o tamanho de gravação de filme for [1920x1080] ou [1280x720], o aspecto será 16:9.9. Se o tamanho for [640x480], o aspecto será 4:3.3.
Velocidade ISO*	<ul style="list-style-type: none"> • Com gravação com exposição automática: ISO 100 - ISO 6400. • Com gravação com exposição manual: Consulte "Velocidade ISO durante a gravação com exposição manual" na página 257.
Definição de Exposição	<ul style="list-style-type: none"> • Com gravação com exposição automática: Velocidade do obturador e abertura definidas automaticamente. • Com gravação com exposição manual: Velocidade do obturador e abertura definidas manualmente.



* Se definir a prioridade tom de destaque, a variação da velocidade ISO começa com ISO 200.

-  ● Não é possível utilizar a AEB.
- Mesmo que utilize um flash, este não dispara.
- É possível tirar fotografias com disparo contínuo durante a gravação de um filme. No entanto, as imagens captadas não são apresentadas no ecrã. Consoante a qualidade de gravação definida para fotografias, o número de disparos durante a operação de disparos contínuos, o desempenho do cartão, etc., a gravação de filme pode parar automaticamente.
- Quando carregar no botão <AF-ON> para efectuar a focagem automática durante a gravação de filmes, pode ocorrer o seguinte.
 - Pode não conseguir focar momentaneamente.
 - O brilho do filme gravado pode ser diferente do brilho da cena real.
 - O filme gravado pode parar momentaneamente.
 - A câmara pode gravar o ruído de funcionamento da objectiva no filme.
 - Pode não conseguir tirar fotografias se não for possível focar, por exemplo, um motivo em movimento.
- A focagem automática não é efectuada durante a gravação de filmes, mesmo que carregue no botão do obturador até meio.

-  ● Se quiser tirar fotografias de forma contínua durante a gravação de um filme, deve utilizar um cartão de alta velocidade. Também deve definir uma qualidade de gravação de imagem menor para fotografias e tirar menos fotografias utilizando a função de disparo contínuo.
- Pode tirar fotografias em todos os modos de avanço.
- Pode definir o temporizador automático antes de começar a gravar um filme. Durante a gravação do filme, a câmara muda para a captação de uma imagem única.

Definições de Funções de Disparo

Definições AF / DRIVE / ISO

Enquanto estiver a ver a imagem do filme no LCD, se carregar no botão <AF> ou <DRIVE>, o ecrã de definição aparece no LCD e pode rodar o selector < > ou < > para definir a respectiva função de disparo.

Durante a gravação com exposição manual (p.256), pode carregar no botão <ISO> para definir a velocidade ISO.

O modo de medição não pode ser definido.

Q Controlo Rápido

Nos modos da Zona Criativa, pode definir o **Método AF**, **Modo de avanço**, **Tamanho de gravação de filme**, **Zoom digital**, Balanço de brancos, Estilo Imagem, Auto Lighting Optimizer (Optimizar Luz Automática) e **Vídeos instantâneos**.

Nos modos da Zona Básica, só pode definir as funções a negrito.



1 Carregue no botão <Q>. (10)

- ▶ Aparecem as funções que pode definir.

2 Seleccione uma função e defina-a.

- Carregue na tecla <▲▼> para seleccionar uma função.
- ▶ Aparecem a função seleccionada e o Guia de funcionalidades (p.69).
- Defina-a carregando na tecla <◀▶>.
- Para definir os parâmetros de Estilo Imagem, carregue no botão <INFO.>.

3 Saia da definição.

- Carregue em <SET> para finalizar a definição e volte à gravação de filmes.

MENU Definir o Tamanho de Gravação de Filme



Com a opção [F2: Tam. grav. filme], pode definir o tamanho de imagem do filme, a taxa de fotogramas por segundo e o método de compressão. A taxa de fotogramas muda automaticamente consoante a definição de [F3: Sistema vídeo].

• Tamanho de Imagem

- 1920 [1920x1080] : Qualidade de gravação de Alta Definição Total (Full HD). O aspecto é 16:9.9.
- 1280 [1280x720] : Qualidade de gravação de Alta Definição (HD). O aspecto é 16:9.9.
- 640 [640x480] : Qualidade de gravação standard. O aspecto é 4:3.3.

• Taxa de Fotogramas (fps: fotogramas por segundo)

- 30 / 60 : Para áreas em que o formato de televisão é NTSC (América do Norte, Japão, Coreia, México, etc.).
- 25 / 50 : Para áreas em que o formato de televisão é PAL (Europa, Rússia, China, Austrália, etc.).
- 24 : Principalmente para filmes.

• Método de Compressão

- IPB IPB : Comprime eficazmente e de uma vez vários frames para gravação. Dado que o tamanho do ficheiro é menor do que com o método ALL-I, pode filmar durante mais tempo.
- ALL-I ALL-I (I-only) : Comprime um frame de uma vez para gravação. Embora o tamanho do ficheiro seja maior do que com o método IPB, o filme gravado é mais indicado para edição.

Tempo Total de Gravação de Filme e Tamanho do Ficheiro Por Minuto

Tamanho de Gravação de Filme	Tempo Total de Gravação (aprox.)			Tamanho do Ficheiro (aprox.)	
	Cartão de 4 GB	Cartão de 8 GB	Cartão de 16 GB		
F1920	IPB	16 min.	32 min.	1 h 4 min.	235 MB/min.
	ALL-I	5 min.	11 min.	22 min.	685 MB/min.
F1280	IPB	18 min.	37 min.	1 h 14 min.	205 MB/min.
	ALL-I	6 min.	12 min.	25 min.	610 MB/min.
F640	IPB	48 min.	1 h 37 min.	3 h 14 min.	78 MB/min.

● Ficheiros de Vídeo com Mais de 4 GB

Mesmo que grave um filme com mais de 4 GB, pode continuar a gravar sem interrupção.

Durante a gravação de um filme, aprox. 30 seg. antes de o filme atingir o tamanho de ficheiro de 4 GB, o tempo de gravação decorrido ou o código de tempo apresentado na imagem de gravação do filme começa a piscar. Se continuar a gravar o filme até o respectivo tamanho do ficheiro exceder os 4 GB, é automaticamente criado um novo ficheiro de filme e o tempo de gravação decorrido ou o código de tempo pára de piscar.

Quando reproduzir o filme, tem de reproduzir cada ficheiro de vídeo individualmente. Não é possível reproduzir ficheiros de vídeo consecutiva e automaticamente. Depois de terminar a reprodução do filme, seleccione o filme seguinte que pretende reproduzir.

● Limite do Tempo de Gravação de Filmes

O tempo máximo de gravação de um clip de vídeo é de 29 min. 59 seg. Se o tempo de gravação do filme atingir os 29 min. e 59 seg., a gravação pára automaticamente. Pode recomeçar a gravar um filme carregando no botão . (Começa a ser gravado um novo ficheiro de vídeo.)

Se a temperatura interna da câmara aumentar, a gravação de filme pode parar antes do tempo máximo de gravação indicado na tabela (p.287).

MENU Utilizar o Zoom Digital de Filme

Quando o tamanho de filme é [1920x1080] (Full HD), pode captar imagens com um zoom digital de aprox. 3x a 10x.

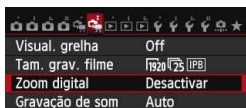

1 Seleccione [Zoom digital].

- No separador [2], seleccione [Zoom digital] e carregue em <SET>.

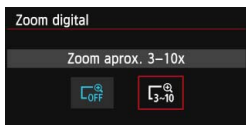

2 Seleccione [Zoom aprox. 3-10x].

- Seleccione [Zoom aprox. 3-10x] e carregue em <SET>.
- Carregue no botão <MENU> para sair do menu e voltar à gravação do filme.



3 Utilize o zoom digital.

- Carregue no botão <▲▼>.
- ▶ Aparece a barra do zoom digital.
- Carregue na tecla <▲> para ampliar ou na tecla <▼> para reduzir.
- O modo AF Servo de Filme não funciona.
- Quando carregar no botão do obturador até meio, a câmara foca com [FlexiZone - Single] (fixado ao centro).
- Para cancelar o zoom digital, defina [Desactivar] no passo 2.



- Utilize um tripé para evitar a vibração da câmara.
- Se utilizar o zoom digital de filme, é usada a AF com detecção de contraste, independentemente da objectiva. Como tal, a velocidade AF fica lenta.
- Quando definir o zoom digital de filme, a velocidade ISO máxima é ISO 6400 (não é possível expandir para H: equivalente a ISO 12800). Além disso, não é possível utilizar a visualização ampliada.
- Uma vez que o zoom digital de filme processa a imagem digitalmente, a imagem fica mais desfocada em ampliações superiores. Pode aparecer igualmente ruído, pontos de luz, etc.
- Quando definir o zoom digital de filme, não aparece o ícone de cena.
- Consulte também "Condições de Disparo que Dificultam a Focagem", na página 241.
- Não é possível captar fotografias.

MENU Definir a Gravação de Som

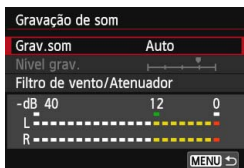

Pode gravar filmes com som graças ao microfone estéreo incorporado ou a um microfone estéreo disponível no mercado. Também pode ajustar livremente o nível de gravação de som. Defina a gravação de som com [C 2: Gravação de som].

Gravação de Som/Nível de Gravação de Som

- [Auto]** : O nível de gravação de som é ajustado automaticamente. O controlo automático do nível funciona automaticamente consoante o volume do som.
- [Manual]** : Para utilizadores avançados. Pode ajustar o nível de gravação de som para um de 64 níveis. Seleccione **[Nível grav.]** e olhe para o nível enquanto roda o selector <  > para ajustar o nível de gravação de som. Enquanto olha para o indicador do nível máximo (3 seg.), especifique as definições de forma a que o nível por vezes acenda a marca "12" (-12 dB), existente à direita, quando detecta os sons mais altos. Se ultrapassar "0", o som fica distorcido.
- [Desactivar]** : O som não é gravado.

Filtro de Vento/Atenuador

- [Filtro vento]** : Quando **[Activar]** estiver definido, reduz o ruído provocado pelo vento quando gravar no exterior. Esta função só é activada com o microfone incorporado. **[Activar]** também reduz os tons graves profundos, pelo que deve definir esta função para **[Desactivar]** quando não houver vento. Grava um som mais natural do que se utilizar **[Activar]**.
- [Atenuador]** : Mesmo que defina **[Grav.som]** para **[Auto]** ou **[Manual]** antes de efectuar uma gravação, pode ainda ocorrer a distorção de som, se for captado um som muito alto. Nesse caso, recomenda-se que defina a opção para **[Activar]**.

- **Utilizar o Microfone**

O microfone incorporado grava som estéreo.

Também é possível gravar som estéreo se ligar um microfone estéreo externo (disponível no mercado) equipado com uma minificha estéreo ($\phi 3,5$ mm) ao terminal IN de microfone externo da câmara (p.20).



- Nos modos da Zona Básica, as definições disponíveis para **[Gravação de som]** são **[On]** ou **[Off]**. Se **[On]** estiver definido, o nível de gravação de som é automaticamente ajustado (tal como com **[Auto]**), mas a função de filtro de vento não é activada.
- Não é possível ajustar o equilíbrio do volume de som entre E (esquerda) e D (direita).
- Áudio de gravação E e D a um índice de amostragem de 48 kHz/16 bits.

MENU Definir o Código de Tempo

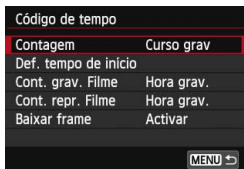

O código de tempo é uma referência temporal gravada automaticamente para sincronizar vídeo e áudio durante a gravação de filmes. É sempre gravado nas seguintes unidades: horas, minutos, segundos e frames. Utiliza-se principalmente durante a edição de filmes. Defina o código de tempo com [CAMERA 2: **Código de tempo**].

Contagem

[Curso grav] : O código de tempo só efectua a contagem enquanto estiver a gravar um filme.

[Curso livre] : O código de tempo efectua a contagem independentemente de estar a filmar ou não.

Definição do Tempo de Início

Pode definir o tempo de início do código de tempo.

[Def. entrada manual] : Pode definir livremente as horas, os minutos, os segundos e os frames.

[Repor] : O tempo é repostado para a opção especificada com **[Def. entrada manual]** e **[Def. para tempo da câmara]**. Será "00:00:00." ou "00:00:00." (p.272).

[Def. para tempo da câmara]: Define as horas, os minutos e os segundos de acordo com o relógio interno da câmara. Os "frames" são definidos para 00.

- O facto de tirar fotografias durante a gravação de um filme causa uma discrepância entre o tempo real e o código de tempo.
- Se **[Curso livre]** estiver definido e alterar a hora, o fuso horário ou o horário de Verão (p.37), o código de tempo é afectado.
- O código de tempo não é gravado para vídeos instantâneos.

 Independentemente da definição de **[Cont. grav. Filme]**, o código de tempo fica sempre gravado no ficheiro de filme.

Contagem de Gravação de Filme

Pode seleccionar o que pretende ver no ecrã de gravação de filmes.

[Hora grav.] : Indica o tempo decorrido desde o início da gravação do filme.

[Código tempo] : Indica o código de tempo durante a gravação do filme.

Contagem de Reprodução de Filme

Pode seleccionar o que pretende ver no ecrã de reprodução de filmes.

[Hora grav.] : Mostra a hora de gravação e a hora de reprodução durante a reprodução do filme.

[Código tempo] : Mostra o código de tempo durante a reprodução do filme.

Com **[Código tempo]** definido:



Durante a gravação do filme



Durante a reprodução do filme



- Se alterar a definição de **[Cont. repr. Filme]** em **[G 2: Código de tempo]** ou de **[▶ 3: Cont. repr. Filme]**, a outra definição também muda em conformidade.
- Os “frames” não aparecem durante a gravação e reprodução de filmes.

Baixar Frame

Se a definição da taxa de frames for $\overline{30}$ (29,97 fps) ou $\overline{60}$ (59,94 fps), a contagem de frames do código de tempo causa uma discrepância entre o tempo real e o código de tempo. É possível corrigir automaticamente esta discrepância. Esta função de correcção é designada por baixar frame.

[Activar] : A discrepância é automaticamente corrigida ignorando os números do código de tempo (DF: Baixar frame).

[Desactivar] : A discrepância não é corrigida (NDF: Não baixar frame).

O código de tempo é apresentado da seguinte forma:

[Activar] (DF) : 00:00:00. (00:00:00:00 durante a reprodução)

[Desactivar] (NDF) : 00:00:00: (00:00:00:00 durante a reprodução)



Se a taxa de fotogramas for $\overline{24}$ (23,98 fps), $\overline{25}$ (25,00 fps) ou $\overline{50}$ (50,00 fps), baixar frame não ocorre. (Se definir $\overline{24}$ ou **[↵3: Sistema vídeo]** para **[PAL]**, a opção de baixar frame não aparece.)

MENU Definições de Funções de Menu

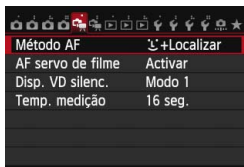

Se colocar o interruptor de disparo no modo Visualização Directa/Gravação de filmes na posição <MF>, aparecem os separadores [1] e [2] dedicados à gravação de filmes.

● Método AF

Os métodos AF são iguais aos indicados nas páginas 233-242.

Pode seleccionar [**+Localizar**], [**FlexiZone - Multi**] ou [**FlexiZone - Single**].



A opção [**Modo rápido**] não pode ser definida para a gravação de filmes.

● AF servo de filme

Durante a gravação de filmes, a câmara foca o motivo de forma contínua. A predefinição é [**Activar**].

Quando a opção [Activar**] estiver definida:**

- A câmara foca o motivo continuamente, mesmo que não esteja a carregar no botão do obturador até meio.
- Uma vez que a objectiva está a funcionar continuamente, consome energia da bateria e reduz o tempo de gravação de filme (p.266).
- Com determinadas objectivas, o ruído de funcionamento da objectiva durante a focagem pode ser gravado. Para reduzir a gravação do ruído de funcionamento da objectiva, utilize um microfone externo à venda no mercado. Com a objectiva EF-S 18-55 mm f/3.5-5.6 IS STM ou EF-S 18-135 mm f/3.5-5.6 IS STM, o ruído de funcionamento da objectiva tem menor probabilidade de ser gravado.
- Se quiser colocar o interruptor de modo da focagem da objectiva na posição <MF> durante a função AF servo de filme, coloque primeiro o interruptor de disparo no modo Visualização Directa/Gravação de filmes na posição <MF>.

- Se quiser manter a focagem num ponto específico ou se não quiser que o ruído de funcionamento da objectiva seja gravado, pode parar temporariamente a função AF servo de filme do seguinte modo. Quando interromper a função AF servo de filme, o ponto AF fica a cinzento. Quando voltar a efectuar os passos abaixo, a função AF servo de filme é retomada.
 - Toque no ícone [, na parte inferior do ecrã.
 - Carregue no botão <⚡>.
 - Em [ **F.Pn III-4: Personalização Controlos**], se existir um botão atribuído com [**Stop AF**], pode interromper a função AF servo de filme carregando sem soltar esse botão. Quando soltar o botão, a função AF servo de filme é retomada.
- Com a função AF servo de filme interrompida, se carregar no botão <MENU> ou <▶>, se alterar o método AF, ou se efectuar outra operação vai fazer com que a função AF servo de filme seja retomada quando retomar a gravação de filmes.

Se definir [Desactivar]:

- Carregue no botão do obturador até meio (apenas antes de iniciar a gravação de filmes) ou carregue no botão <AF-ON> para focar.

Precauções a ter quando definir [AF servo de filme] para [Activar]

- **Condições de Disparo que Dificultam a Focagem**
 - Um motivo que se aproxima ou se afasta rapidamente da câmara.
 - Um motivo que se move perto da câmara.
 - Consulte também “Condições de Disparo que Dificultam a Focagem”, na página 241.
- A função AF servo de filme é interrompida durante a utilização do zoom ou a visualização ampliada.
- A função AF servo de filme não funciona durante a utilização do zoom digital de filme.
- Durante a gravação de filmes, se um motivo se aproximar ou afastar, ou se mover a câmara na vertical ou na horizontal (movimento panorâmico), a imagem gravada do filme pode expandir-se ou contrair-se momentaneamente (alteração na ampliação da imagem).

- **Disp. VD silenc.** [★]

Esta função aplica-se a quando tirar fotografias. Para obter detalhes, consulte a página 231.

- **Temp. medição** [★]

Pode alterar o tempo de apresentação da definição de exposição (tempo de bloqueio AE).

2

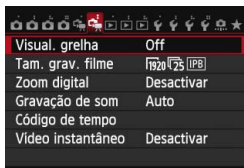

- **Visual. grelha**

Com [3x3 卍] ou [6x4 ###], pode visualizar linhas de grelha para o ajudar a nivelar a câmara na vertical ou na horizontal. Além disso, com [3x3+diag 卐], a grelha aparece juntamente com linhas diagonais para ajudar a alinhar as intersecções sobre o motivo, o que permite uma composição mais equilibrada.

- **Tam. grav. filme**

Pode definir o tamanho de gravação de filme (tamanho da imagem, taxa de frames e método de compressão). Para obter detalhes, consulte a página 265.

- **Zoom digital**

Pode utilizar o zoom digital para fotografar com teleobjectivas. Para obter detalhes, consulte a página 267.

- **Gravação de som**

Pode especificar as definições de gravação de som. Para obter detalhes, consulte a página 268.

- **Código de tempo**

Pode definir o código de tempo. Para obter detalhes, consulte a página 270.

- **Vídeo instantâneo**

Pode captar vídeos instantâneos. Para obter detalhes, consulte a página 277.

MENU Filmar Vídeos Instantâneos

Um vídeo instantâneo é um pequeno clip de vídeo com a duração de cerca de 2 seg., 4 seg. ou 8 seg. É possível encadear uma série de vídeos instantâneos para criar um álbum de vídeos instantâneos, de modo a mostrar os destaques de uma viagem, evento, etc.

Um álbum de vídeos instantâneos pode também ser reproduzido com música de fundo (p.284, 309).

Conceito do Álbum de Vídeos Instantâneos



Definir a Duração da Captação de Vídeo Instantâneo

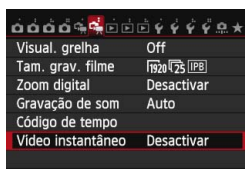

1 Seleccione [Vídeo instantâneo].

- No separador [2], seleccione [Vídeo instantâneo] e carregue em <SET>.

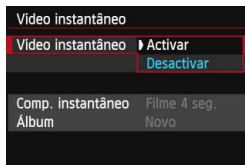

2 Seleccione [Activar].

- Seleccione [Activar] e carregue em <SET>.

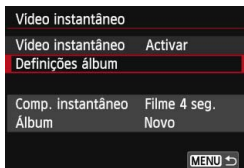

3 Seleccione [Definições álbum].

- Seleccione [Definições álbum] e carregue em <SET>.

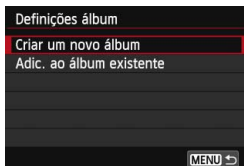

4 Seleccione [Criar um novo álbum].

- Seleccione [Criar um novo álbum] e carregue em <SET>.

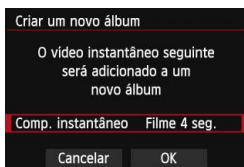

5 Seleccione a duração do vídeo instantâneo.

- Carregue em <SET> e utilize a tecla <▲▼> para seleccionar o comprimento do vídeo instantâneo e depois carregue em <SET>.



Duração da captação

6 Seleccione [OK].

- Seleccione [OK] e carregue em <SET>.
- Carregue no botão <MENU> para sair do menu.
- ▶ Aparece uma barra azul a indicar o comprimento do vídeo instantâneo.
- Vá para "Criar um Álbum de Vídeos Instantâneos" (p.279).

Criar um Álbum de Vídeos Instantâneos



7 Filme o primeiro vídeo instantâneo.

- Carregue no botão <START/STOP> e comece a gravar.
- ▶ A barra azul que indica a duração da gravação vai diminuir gradualmente. Quando tiver terminado a duração de filmagem definida, a filmagem pára automaticamente.
- ▶ Aparece a caixa de diálogo de confirmação (p.280).



8 Gravar como álbum de vídeos instantâneos.

- Seleccione [] **Guardar como álbum** e depois carregue em <SET>.
- ▶ O clip de vídeo ficará gravado como o primeiro vídeo instantâneo do álbum de vídeos instantâneos.



9 Continue a filmar vídeos instantâneos.



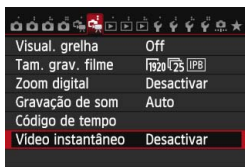



- Repita o passo 7 para filmar o vídeo instantâneo seguinte.
- Seleccione [] **Adicionar ao álbum** e depois carregue em <SET>.
- Para criar outro álbum de vídeos instantâneos, seleccione [] **Guardar como novo álbum**.
- Se necessário, repita o passo 9.



10 Sair da captação de vídeo instantâneo.

- Definir [**Vídeo instantâneo**] para [**Desactivar**]. Para voltar à gravação normal de filme, certifique-se de que definiu [**Desactivar**].
- Carregue no botão <MENU> para sair do menu e voltar à gravação normal de filme.

Opções nos Passos 8 e 9

Função	Descrição
 Guardar como álbum (Passo 8)	O clip de vídeo ficará gravado como o primeiro vídeo instantâneo do álbum de vídeos instantâneos.
 Adicionar ao álbum (Passo 9)	O vídeo instantâneo acabado de filmar irá ser adicionado ao álbum gravado imediatamente antes.
 Guardar como novo álbum (Passo 9)	É criado um novo álbum de vídeos instantâneos e o clip de vídeo é guardado como o primeiro vídeo instantâneo. O novo álbum será um ficheiro diferente do álbum anteriormente filmado.
 Reproduzir vídeo instantâneo (Passos 8 e 9)	Será reproduzido o vídeo instantâneo acabado de gravar. Para utilizar as funções de reprodução, consulte a tabela na página seguinte.
 Não guardar para o álbum (Passo 8)  Apagar sem guardar para o álbum (Passo 9)	O vídeo instantâneo acabado de gravar será apagado em vez de guardado no álbum. Seleccione [OK] na caixa de diálogo de confirmação.

Operações [Reproduzir vídeo instantâneo]

Função	Descrição da Reprodução
▶ Reproduzir	Carregando em <ⓈET>, pode reproduzir ou fazer uma pausa na reprodução do vídeo instantâneo que acabou de gravar.
⏮ Primeiro fotograma	Apresenta a primeira cena do primeiro vídeo instantâneo do álbum.
⏪ Saltar p/ anterior*	Sempre que carregar em <ⓈET>, o vídeo instantâneo retrocede alguns segundos.
◀ Fotograma anterior	Sempre que carregar em <ⓈET>, aparece o fotograma anterior. Se carregar sem soltar em <ⓈET>, rebobina o filme.
 ▶ Fotograma seguinte	Sempre que carregar em <ⓈET>, o filme é reproduzido fotograma a fotograma. Se carregar sem soltar em <ⓈET>, avança rápido a reprodução do filme.
▶ Saltar p/ seguinte*	Sempre que carregar em <ⓈET>, o vídeo instantâneo avança alguns segundos.
⏭ Último fotograma	Apresenta a última cena do último vídeo instantâneo do álbum.
	Posição de reprodução
mm' ss"	Tempo de reprodução (minutos:segundos)
🔊 Volume	Pode ajustar o volume de som do altifalante incorporado (p.308), rodando o selector <☀>.
MENU ↶	Se carregar no botão <MENU>, volta ao ecrã anterior.

* Com [Saltar p/ anterior] e [Saltar p/ seguinte], a duração do retrocesso/avanço irá corresponder ao número de segundos definidos em [Vídeo instantâneo] (aprox. 2 seg., 4 seg. ou 8 seg.).

Adicionar a um Álbum Existente

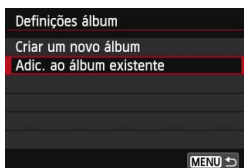

1 Seleccione [Adic. ao álbum existente].

- Siga o passo 4 na página 278 para seleccionar [Adic. ao álbum existente] e carregue em <SET>.



2 Seleccione um álbum existente.

- Rode o selector <⊙> para seleccionar um álbum existente e carregue em <SET>.
- Seleccione [OK] e carregue em <SET>.
- ▶ Algumas definições de vídeo instantâneo são alteradas para corresponderem às definições do álbum existente.
- Carregue no botão <MENU> para sair do menu.
- ▶ É apresentado o ecrã de captação de vídeo instantâneo.

3 Filme o vídeo instantâneo.

- Vá para "Criar um Álbum de Vídeos Instantâneos" (p.279).

ⓘ Não pode seleccionar um álbum captado com outra câmara.



Precauções com a Captação de Vídeos Instantâneos

- Apenas pode adicionar a um álbum vídeos instantâneos com a mesma duração (aprox. 2 seg., 4 seg. ou 8 seg. cada).
- Tenha em atenção que, se efectuar alguma das seguintes acções durante a gravação de vídeos instantâneos, será criado um novo álbum para os vídeos instantâneos subsequentes.
 - Alterar o **[Tam. grav. filme]**.
 - Alterar a definição **[Grav.som]** de **[Auto]** ou **[Manual]** para **[Desactivar]** ou de **[Desactivar]** para **[Auto]** ou **[Manual]**.
 - Actualizar o firmware.
- Não pode fotografar enquanto filma um vídeo instantâneo.
- A duração da captação de um vídeo instantâneo é apenas um aproximação. Dependendo da taxa de fotogramas, a duração da captação apresentada durante a reprodução pode não ser exacta.

Reproduzir um Álbum

Pode reproduzir um álbum de vídeos instantâneos da mesma forma que reproduz um filme normal (p.308).



1 Reproduza o filme.

- Carregue no botão <▶> para apresentar a imagem.



2 Seleccione o álbum.

- No visor de imagem única, o ícone [SET] apresentado no canto superior do ecrã indica um álbum de vídeos instantâneos.
- Rode o selector <◉> para seleccionar um álbum.



3 Reproduza o álbum.

- Carregue em <SET>.
- No painel de reprodução do filme apresentado, seleccione [▶] (Reproduzir) e carregue em <SET>.



Música de Fundo

- Pode reproduzir música de fundo quando reproduzir álbuns, filmes normais e efectuar apresentações de slides na câmara (p.309, 312). Para reproduzir música de fundo, tem primeiro de copiar a música de fundo para o cartão, utilizando o EOS Utility (software fornecido). Para obter informações sobre como copiar a música de fundo, consulte o Manual de Instruções do Software em PDF, no DVD-ROM.
- A música gravada no cartão de memória deve ser usada apenas para uso privado. Não viole os direitos do proprietário do copyright.

Editar um Álbum

Após a gravação, pode reorganizar, apagar ou reproduzir os vídeos instantâneos existentes no álbum.



1 Seleccione [✂].

- No painel de reprodução do filme apresentado, seleccione [✂] (Editar) e depois carregue em <SET>.
- Aparece o ecrã de edição.



2 Seleccione uma operação de edição.

- Selecione uma opção de edição e carregue em <SET>.

Função	Descrição
↔ Mover instantâneo	Carregue na tecla <◀▶> para seleccionar o vídeo instantâneo que pretende mover e carregue em <SET>. Carregue na tecla <◀▶> para mover o vídeo instantâneo e carregue em <SET>.
🗑 Apagar instantâneo	Carregue na tecla <◀▶> para seleccionar o vídeo instantâneo que pretende apagar e carregue em <SET>. O ícone [🗑] aparece no vídeo instantâneo seleccionado. Se voltar a carregar em <SET>, cancela a selecção e [🗑] desaparece.
▶ Reproduzir instantâneo	Carregue na tecla <◀▶> para seleccionar o vídeo instantâneo que pretende reproduzir e carregue em <SET>.

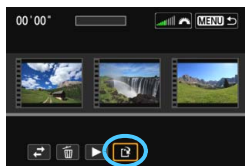

3 Grave o filme editado.

- Carregue no botão <MENU> para voltar ao painel de Edição, na parte inferior do ecrã.
- Selecciono [] (Guardar) e carregue em <SET>.
- ▶ Aparece o ecrã de gravação.
- Para gravá-lo como novo filme, selecciono **[Novo ficheiro]**. Para gravá-lo e substituir o ficheiro de vídeo original, selecciono **[Substituir]** e carregue em <SET>.

- Se o cartão não tiver espaço suficiente, não é possível seleccionar **[Novo ficheiro]**.
- Se a carga da bateria estiver fraca, não é possível editar álbuns. Utilize uma bateria totalmente carregada.

Software Fornecido que Pode ser Usado com os Álbuns

- **EOS Video Snapshot Task:** Permite a edição de álbuns. Esta função adicional para o ImageBrowser EX é automaticamente transferida a partir da Internet, através da função de actualização automática.



Precauções com a Gravação de Filmes

Os Ícones Branco <🔴> e Vermelho <🔴> de Aviso Sobre a Temperatura Interna

- Se a temperatura interna da câmara aumentar devido à gravação de filmes prolongada ou devido a uma temperatura ambiente elevada, aparece um ícone branco <🔴> ou vermelho <🔴>.
- O ícone branco <🔴> indica que a qualidade de imagem das fotografias vai deteriorar-se. Deve parar de tirar fotografias e aguardar que a temperatura interna da câmara arrefeça antes de voltar a fotografar. Uma vez que a qualidade da imagem do filme não deverá ser afectada, pode continuar a gravar filmes.
- O ícone vermelho <🔴> indica que a gravação do filme será interrompida automaticamente. Se isto acontecer, não vai poder voltar a gravar enquanto a temperatura interna da câmara não diminuir. Desligue a câmara e deixe-a descansar um pouco.
- A gravação de filmes a temperaturas elevadas durante muito tempo faz com que os ícones <🔴> ou <🔴> sejam apresentados mais cedo. Se não estiver a fotografar, desligue a câmara.

Gravação e Qualidade de Imagem

- Se a objectiva colocada tiver um Image Stabilizer (Estabilizador de Imagem) e definir o respectivo interruptor (IS) para <ON>, o Image Stabilizer (Estabilizador de Imagem) funciona sempre, mesmo que não carregue no botão do obturador até meio. O Image Stabilizer (Estabilizador de Imagem) consome energia da bateria e pode encurtar o tempo total de gravação de filmes ou diminuir o número estimado de disparos. Se utilizar um tripé ou se o Image Stabilizer (Estabilizador de Imagem) não for necessário, deve colocar o interruptor IS na posição <OFF>.
- O microfone incorporado da câmara também vai captar os ruídos de funcionamento da câmara. A utilização de um microfone externo à venda no mercado pode evitar (ou reduzir) a gravação destes ruídos.
- Não ligue outro periférico que não o microfone externo ao terminal IN de microfone externo da câmara.
- Se o brilho sofrer alterações durante a gravação de filmes com exposição automática, essa área pode parecer momentaneamente parada quando reproduzir o filme. Nesses casos, grave filmes com exposição manual.
- Se a fonte de iluminação da imagem for muito intensa, a área clara pode aparecer escurecida no LCD. O filme será gravado quase da mesma forma que o vê no LCD.
- Em más condições de iluminação, podem aparecer cores irregulares ou ruído na imagem. O filme será gravado quase da mesma forma que o vê no LCD.



Precauções com a Gravação de Filmes

Gravação e Qualidade de Imagem

- Se utilizar um cartão com uma velocidade de gravação lenta, pode aparecer um indicador de cinco níveis à direita do ecrã durante a gravação de filmes. Indica a quantidade de dados que ainda não foram gravados no cartão (capacidade restante da memória buffer interna). Quanto mais lento for o cartão, mais rápido o indicador sobe. Se houver a indicação de que está cheio, a gravação de filmes é automaticamente interrompida.

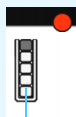

Indicador

Se o cartão tiver uma velocidade de gravação rápida, o indicador não aparece ou o nível (se aparecer) praticamente não sobe. Primeiro, grave alguns filmes de teste para ver se a velocidade de gravação do cartão é suficiente.

Tirar Fotografias Durante a Gravação de Filmes

- Relativamente à qualidade de imagem das fotografias, consulte “Qualidade da Imagem” na página 249.

Reprodução e ligação ao televisor

- Se ligar a câmara a um televisor (p.316, 319) e gravar um filme, o televisor não emite qualquer som durante a gravação. No entanto, o som é gravado correctamente.

9

Reprodução de Imagens

Este capítulo explica como reproduzir e apagar fotografias e filmes, como vê-los num televisor e outras funções relacionadas com a reprodução.

Imagens captadas e guardadas com outro dispositivo

Com esta câmara pode não conseguir ver correctamente imagens captadas com outra câmara, editadas num computador ou cujos nomes de ficheiro tenham sido alterados.

▶ Reprodução de Imagens

Visor de Imagem Única



1 Reproduza a imagem.

- Carregue no botão <▶>.
- ▶ Aparece a última imagem captada ou a última imagem reproduzida.



2 Seccione uma imagem.

- Para reproduzir imagens a começar pela última, rode o selector <◻> no sentido contrário ao dos ponteiros do relógio. Para reproduzir imagens a começar pela primeira imagem captada, rode o selector no sentido dos ponteiros do relógio.
- Sempre que carregar no botão <INFO.>, o formato de visualização muda.



Sem informações



Com informações básicas

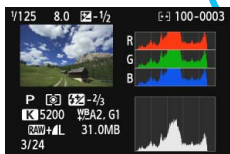

Histograma

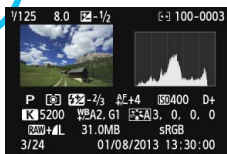

Visor de informações de disparo

3 Saia do modo de reprodução de imagens.

- Carregue no botão <▶> para sair do modo de reprodução de imagens e voltar ao estado de câmara pronta a disparar.

MENU Visualização de Grelha

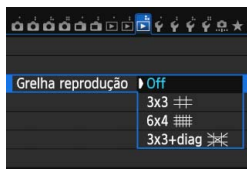

No visor de imagem única, pode sobrepor uma grelha de reprodução.

Com [**▶ 3: Grelha reprodução**], pode seleccionar [**3x3** 3x3], [**6x4** 6x4] ou [**3x3+diag** 3x3+diag].

Esta função é prática para verificar a composição da imagem e também se a imagem tem alguma inclinação vertical ou horizontal.



A grelha não aparece durante a reprodução de filmes.

INFO.: Visor de Informações de Disparo

Exemplo de Imagem Captada num Modo da Zona Criativa

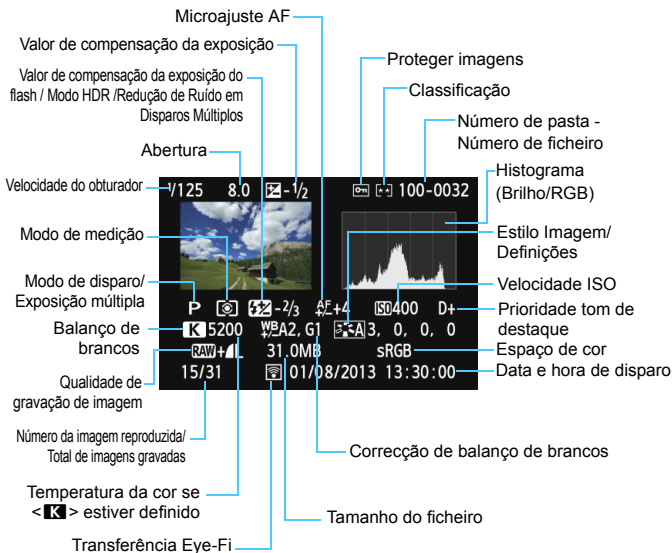

* Se fotografar com a qualidade de imagem RAW+JPEG, aparece o tamanho do ficheiro de imagem RAW.

* Quando estiver a tirar fotografias com flash sem compensação da exposição do flash, aparece <F>.

* <HDR> e o valor de ajuste da variação dinâmica aparecem para imagens captadas no modo HDR.

* <M> aparece para fotografias com exposições múltiplas.

* <NR> aparece para imagens captadas com Redução de Ruído em Disparos Múltiplos.

* Para fotografias tiradas durante a gravação de filmes, aparece <M>.

* Para imagens desenvolvidas com a função de processamento RAW da câmara, redimensionadas ou processadas com um Filtro Criativo e depois guardadas, aparece <F>.

Exemplo de Fotografia Captada num Modo da Zona Básica



* Com imagens captadas no modo da Zona Básica, as informações apresentadas variam consoante o modo de disparo.

* [Desfoque do fundo] aparece para imagens captadas no modo <CA>.

Exemplo de Visor de Informações de Filme



* Se tiver sido utilizada a exposição manual, a velocidade do obturador, a abertura e a velocidade ISO (quando definidas manualmente) serão apresentadas.

* O ícone <M> é apresentado para vídeos instantâneos.

- **Alerta Destaque**

Se [▶3: **Alerta destaque**] estiver definido para [**Activar**], as áreas de destaque sobreexpostas piscam. Para obter mais detalhe de imagem nas áreas sobreexpostas e a piscarem, defina a compensação da exposição para um valor negativo e fotografe novamente.

- **Visualização do Ponto AF**

Se [▶3: **Vis. ponto AF**] estiver definido para [**Activar**], o ponto AF onde é feita a focagem aparece a vermelho. Se utilizou a selecção de ponto AF automática, podem aparecer vários pontos AF ao mesmo tempo.

● Histograma

O histograma de brilho mostra a distribuição do nível de exposição e o brilho global. O histograma RGB destina-se à verificação da saturação da cor e da gradação da cor. O visor pode ser trocado em [▶3: Histograma].

Indicação [Brilho]

Este histograma é um gráfico que mostra a distribuição do nível de brilho da imagem. O eixo horizontal indica o brilho (mais escuro no lado esquerdo e mais claro no lado direito), enquanto o eixo vertical indica a quantidade de pixels existentes para cada nível de brilho. Quanto mais pixels houver do lado esquerdo, mais escura será a imagem. Quanto mais pixels houver do lado direito, mais clara será a imagem. Se houver demasiados pixels do lado esquerdo, o detalhe da sombra perde-se. Se houver demasiados pixels do lado direito, o detalhe do realce perde-se. A gradação intermédia é reproduzida. Se verificar a imagem e o respectivo histograma de brilho, pode ver a tendência do nível de exposição e a gradação global.

Histogramas Modelo



Imagem escura

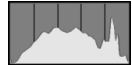

Brilho normal



Imagem clara

Indicação [RGB]

Este histograma é um gráfico que mostra a distribuição do nível de brilho de cada cor primária na imagem (RGB ou vermelho, verde e azul). O eixo horizontal indica o nível de brilho da cor (mais escuro no lado esquerdo e mais claro no lado direito), enquanto o eixo vertical indica a quantidade de pixels existentes para cada nível de brilho da cor. Quanto mais pixels houver do lado esquerdo, mais escura e menos visível será a cor. Quanto mais pixels houver do lado direito, mais clara e densa será a cor. Se houver demasiados pixels do lado esquerdo, falta a respectiva informação de cor. Se houver demasiados pixels do lado direito, a cor fica demasiado saturada, sem detalhe. Ao verificar o histograma RGB da imagem, pode verificar a condição de saturação e gradação da cor, bem como a tendência do balanço de brancos.

▶ Procurar Imagens Rapidamente

▣ Ver Várias Imagens num Ecrã (Visor de Índice)

Procure imagens rapidamente, olhando para o visor de índice de quatro ou nove imagens num ecrã.

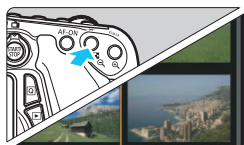

1 Mude para o visor de índice.

- Durante a reprodução de imagens, carregue no botão <▣-Q>.
- ▶ Aparece o visor de índice de 4 imagens. A imagem seleccionada é realçada numa moldura laranja.
- Carregue novamente no botão <▣-Q> para mudar para o visor de índice de 9 imagens. Se carregar no botão <Q>, alterna entre o visor de índice de 9 imagens para 4 imagens e depois para 1 imagem.



2 Seleccione uma imagem.

- Rode o selector <◉> para mover a moldura laranja e seleccionar a imagem. Também pode carregar nas teclas <▲▼> <◀▶> para seleccionar a imagem.
- Rodar o selector <☀> irá apresentar imagem(ns) no ecrã anterior ou seguinte.
- Carregue em <SET> no visor de índice para mostrar a imagem seleccionada como uma imagem única.

📷 Saltar Imagens (Visor de salto)

Com o visor de imagem única, pode rodar o selector <🔍> para saltar imagens para a frente ou para trás, de acordo com o método de salto definido.

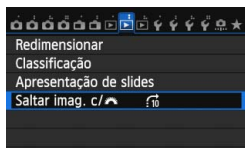

1 Seleccione [Saltar imag. c/ 🔍].

- No separador [▶2], seleccione [Saltar imag. c/ 🔍] e carregue em <SET>.

2 Seleccione o método de salto.

- Rode o selector <🔍> para escolher o método de salto e carregue em <SET>.

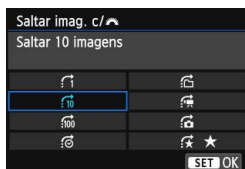

🔍: Visualizar imagens uma a uma

🔍10: Saltar 10 imagens

🔍100: Saltar 100 imagens

🔍📅: Visualizar por data

🔍📁: Visualizar por pasta

🔍🎞️: Visualizar apenas filmes

🔍📷: Visualizar apenas fotos

🔍★: Visualizar por classificação de imagem (p.302)

Rode o selector <🔍> para seleccionar.



Método de salto

Posição de reprodução

3 Procure por salto.

- Carregue no botão <▶> para reproduzir imagens.
- No visor de imagem única, rode o selector <🔍>.
- ▶ Pode procurar pelo método definido.



- Para procurar imagens de acordo com a data de disparo, seleccione [Data].
- Para procurar imagens de acordo com a pasta, seleccione [Pasta].
- Se o cartão tiver filmes e fotografias, seleccione [Filmes] ou [Fotos] para ver apenas uma das opções.
- Se não houver imagens com a [Classificação] seleccionada, não é possível percorrer as imagens com o selector <🔍>.

Visualização Ampliada

Pode ampliar a imagem captada de 1,5 a 10 vezes no LCD.

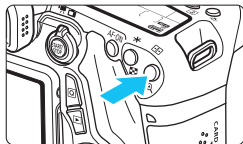

1 Amplie a imagem.

- Durante a reprodução de imagens, carregue no botão <🔍>.
- ▶ A imagem é ampliada.
- Se carregar sem soltar o botão <🔍>, a imagem é ampliada até alcançar a ampliação máxima.
- Carregue no botão <🔍> para reduzir a ampliação. Se carregar sem soltar o botão, a ampliação continua a diminuir até ao visor de imagem única.



Posição da área ampliada

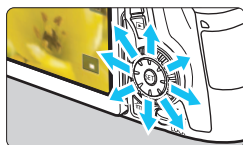

2 Percorra a imagem.

- Utilize <🔍> para percorrer a imagem ampliada.
- Para sair da visualização ampliada, carregue no botão <▶> para que volte a aparecer o visor de imagem única.



- Pode rodar o selector <🔍> para ver outra imagem enquanto mantém a ampliação.
- Não é possível utilizar a visualização ampliada durante a revisão de imagens imediatamente a seguir ao disparo.
- Não é possível ampliar um filme.

Reproduzir com o Ecrã Táctil

O LCD é um painel sensível ao toque, podendo tocar nele com os dedos para efectuar várias funções de reprodução. **Em primeiro lugar, carregue no botão <▶> para reproduzir imagens.**

Procurar Imagens



Deslize um dedo sobre o ecrã.

- Com o visor de imagem única, toque no LCD com **um dedo**. Pode navegar para a imagem anterior ou seguinte deslizando o dedo para a esquerda ou direita. Deslize com o dedo para a esquerda para ver as imagens seguintes (mais recentes) ou para a direita para ver as imagens anteriores (mais antigas).
- Com o visor de índice, toque também no LCD com **um dedo**. Pode navegar para a imagem anterior ou seguinte deslizando o dedo para cima ou para baixo. Deslize com o dedo para cima para ver as imagens seguintes (mais recentes) ou para baixo para ver as imagens anteriores (mais antigas). Quando selecciona uma imagem, aparece uma moldura laranja. Toque de novo na imagem para apresentá-la como uma única imagem.

Saltar Imagens (Visor de Salto)



Deslize com dois dedos.

Toque no LCD com dois dedos. Quando desliza **dois dedos** para a esquerda ou para a direita, pode saltar imagens através do método definido em [**Saltar imag. c/** ] no separador [**▶2**].

Reduzir Imagem (Visor de Índice)



Aproxime dois dedos.

Toque no ecrã com dois dedos afastados e, em seguida, aproxime os dedos no ecrã.

- Cada vez que aproximar os seus dedos, o ecrã muda de um visor de imagem única para um visor de índice de 4 imagens e de 9 imagens. Se afastar os dedos, a visualização das imagens muda na ordem inversa.
- Quando selecciona uma imagem, aparece uma moldura laranja. Toque de novo na imagem para apresentá-la como uma única imagem.

Ampliar Imagem



Afaste dois dedos.

Toque no ecrã com os dois dedos juntos e depois afaste-os no ecrã.

- À medida que afasta os dedos, a imagem é ampliada.
- A imagem pode ser ampliada até 10 vezes.
- Pode deslocar-se pela imagem deslizando o dedo sobre a mesma.
- Para reduzir a imagem, aproxime os dedos no ecrã.
- Se tocar no ícone [↶], regressa ao visor de imagem única.



As operações do ecrã táctil no LCD da câmara também são possíveis durante a reprodução de imagens num televisor ligado à sua câmara (p.316, 319).

Rodar a Imagem

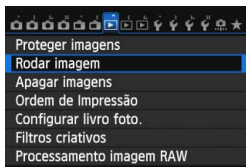
Pode rodar a imagem apresentada para a orientação pretendida.



1 Seleccione [Rodar imagem].

- No separador [ 1], seleccione [Rodar imagem] e carregue em < >.



2 Seleccione uma imagem.





- Rode o selector < > para escolher a imagem a rodar.
- Também pode seleccionar uma imagem no visor de índice (p.296).



3 Rode a imagem.

- Sempre que carregar em < >, a imagem roda no sentido dos ponteiros do relógio, pela seguinte ordem: 90° → 270° → 0°.
- Para rodar outra imagem, repita os passos 2 e 3.
- Para sair e regressar ao menu, carregue no botão <MENU>.



- Se tiver definido [ 1: Rotação auto] para [ On] (p.325) antes de tirar as fotografias na vertical, não precisa de rodar a imagem como se descreve acima.
- Se a imagem rodada não aparecer na orientação de rotação durante a reprodução de imagens, defina [ 1: Rotação auto] para [ On].
- Não é possível rodar um filme.

MENU Definir Classificações

Pode classificar imagens (fotografias e filmes) com uma de cinco classificações: [*]/[*]/[*]/[*]/[*]. Esta função designa-se por classificação.

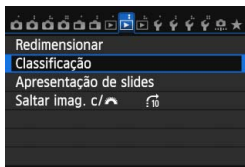

1 Seleccione [Classificação].

- No separador [▶2], seleccione [Classificação] e carregue em <SET>.



2 Seleccione uma imagem.

- Rode o selector <◉> para escolher a imagem ou o filme que pretende classificar.
- Para visualizar três imagens, carregue no botão <☒Ⓞ>. Para voltar ao visor de imagem única, carregue no botão <Ⓞ>.



3 Classifique a imagem.

- Carregue na tecla <▲▼> para seleccionar uma classificação.
- ▶ O número total de imagens classificadas é contabilizado para cada uma das classificações.
- Para classificar outra imagem, repita os passos 2 e 3.
- Para sair e regressar ao menu, carregue no botão <MENU>.















O número total de imagens que podem ser apresentadas com uma determinada classificação é de 999. Se existirem mais de 999 imagens com uma determinada classificação, [###] é apresentado para essa classificação.

Tirar partido das classificações

- Com [▶2: Saltar imag. c/ , só pode ver as imagens com uma classificação específica.
- Com [▶2: Apresentação de slides], só pode reproduzir as imagens e os filmes com uma classificação específica.
- Com o Digital Photo Professional (software fornecido, p.457), só pode seleccionar imagens com uma classificação específica (apenas fotografias).
- Com o Windows 7 ou o Windows Vista, etc., pode ver a classificação de cada ficheiro incluída no visor de informações do ficheiro ou no visualizador de imagens fornecido (apenas fotografias).

Controlo Rápido Durante a Reprodução

No visor de imagem única, pode carregar no botão  para definir qualquer uma das seguintes opções: [: **Proteger imagens**], [: Rodar imagem], [: **Classificação**], [: Filtros criativos], [: Redimensionar] (apenas imagens JPEG), [: **Alerta destaque**], [: **Visualização ponto AF**], [: **Saltar imag. c/** ], [: **Wi-Fi***]. Para filmes, só pode definir as funções anteriormente assinaladas a negrito. * Não seleccionável se [: **Wi-Fi**] estiver definido para [**Desactivar**].









1 Carregue no botão .

- Durante a reprodução de imagens, carregue no botão .
- ▶ Aparecem as opções de Controlo Rápido.











2 Seleccione uma função e defina-a.

- Carregue na tecla  para seleccionar uma função.
- ▶ A definição da função seleccionada aparece na parte inferior.
- Carregue na tecla  para alterá-la.
- Quando definir os Filtros criativos (p.335), Redimensionar (p.333), ou a função Wi-Fi, carregue também em  para finalizar a definição.
- Saltar imag. c/ : defina a Classificação (p.297) carregando no botão .
- Para cancelar, carregue no botão .

3 Saia da definição.

- Carregue no botão  para sair do ecrã Controlo Rápido.

 Para rodar uma imagem, defina [**F1: Rotação auto**] para [  **On**]. Se a opção [**F1: Rotação auto**] estiver definida para [ **On**] ou [**Off**], a definição [ **Rodar imagem**] é gravada na imagem, mas a câmara não roda a imagem no momento da visualização.

- 
- Se carregar no botão < > durante o visor de índice, muda para o visor de imagem única e o ecrã Controlo Rápido aparece. Se carregar novamente no botão < >, volta ao visor de índice.
 - Para imagens captadas com outra câmara, as opções seleccionáveis podem ser limitadas.

Ver Filmes

Pode reproduzir filmes das três formas seguintes:

Reproduzir num Televisor (p.316, 319)



Utilize o cabo HDMI HTC-100 (vendido em separado) ou o cabo AV estéreo AVC-DC400ST (vendido em separado) para ligar a câmara a um televisor. Em seguida, pode reproduzir os filmes e as fotografias captados no televisor.

Se tiver um televisor de Alta Definição e ligar a câmara ao mesmo utilizando um cabo HDMI, pode ver filmes em Full HD (Alta Definição Total: 1920x1080) e em HD (Alta Definição: 1280x720) com uma imagem de qualidade superior.

- Uma vez que os gravadores de disco rígido não têm um terminal HDMI IN, não pode ligar a câmara a um gravador de disco rígido com um cabo HDMI.
- Mesmo que a câmara esteja ligada a um gravador de disco rígido através de um cabo USB, não pode reproduzir nem gravar filmes e fotografias.
- Se o dispositivo de reprodução não for compatível com ficheiros MOV, o filme não poderá ser reproduzido.

Reproduzir no LCD da Câmara (p.308-315)



Pode reproduzir filmes no LCD da câmara. Pode igualmente editar a primeira e última cenas do filme e reproduzir as fotografias e os filmes existentes no cartão numa apresentação de slides automática.

- Um filme editado com um computador pessoal não pode ser novamente gravado no cartão e reproduzido com a câmara. No entanto, os álbuns de vídeos instantâneos editados com o EOS Video Snapshot Task (p.286) podem ser reproduzidos na câmara.

Reproduzir e Editar com um Computador Pessoal (p.457)



Os ficheiros de vídeo gravados no cartão podem ser transferidos para um computador pessoal e reproduzidos com o ImageBrowser EX (software fornecido).

- Para que o filme seja reproduzido normalmente num computador pessoal, recorra a um computador de elevado desempenho. Relativamente aos requisitos de hardware para o ImageBrowser EX, consulte o ImageBrowser EX Manual do Utilizador em PDF.
- Se quiser utilizar um software à venda no mercado para reproduzir ou editar os filmes, assegure-se de que é compatível com os ficheiros MOV. Para obter detalhes sobre o software à venda no mercado, consulte o fabricante de software.

Reproduzir Filmes



1 Reproduza a imagem.

- Carregue no botão <▶> para apresentar a imagem.



2 Seleccione um filme.

- Rode o selector <◉> para escolher o filme que pretende reproduzir.
- No visor de imagem única, o ícone <SET [film]> que aparece na parte superior esquerda do ecrã indica que é um filme. Se o filme for um vídeo instantâneo, aparece <SET [img]>.
- No visor de índice, o picotado na extremidade esquerda de uma imagem em miniatura indica um filme. **Não é possível reproduzir filmes no visor de índice, por isso, carregue em <SET> para mudar para o visor de imagem única.**



3 No visor de imagem única, carregue em <SET>.

- ▶ O painel de reprodução do filme aparece na parte inferior do ecrã.



4 Reproduza o filme.





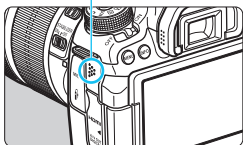





- Seleccione [▶] (Reproduzir) e carregue em <SET>.
- ▶ Começa a reprodução do filme.
- Pode interromper a reprodução do filme, carregando em <SET>.
- Pode ajustar o volume do som rodando o selector <◉> mesmo durante a reprodução do filme.
- Para obter mais detalhes sobre o procedimento de reprodução, consulte a página seguinte.

Altifalante



 A câmara pode não reproduzir filmes gravados com outra câmara.

Painel de Reprodução do Filme

Operação	Descrição da Reprodução
 Reproduzir	Se carregar em <Ⓢ(SET)>, alterna entre a reprodução e a paragem.
 Câmara lenta	Ajuste a velocidade da câmara lenta, carregando na tecla <◀▶>. A velocidade da câmara lenta é indicada na parte superior direita do ecrã.
 Primeiro fotograma	Mostra o primeiro fotograma do filme.
 Fotograma anterior	Sempre que carregar em <Ⓢ(SET)>, aparece o fotograma anterior. Se carregar sem soltar em <Ⓢ(SET)>, rebobina o filme.
 Fotograma seguinte	Sempre que carregar em <Ⓢ(SET)>, o filme é reproduzido fotograma a fotograma. Se carregar sem soltar em <Ⓢ(SET)>, avança rápido a reprodução do filme.
 Último fotograma	Mostra o último fotograma do filme.
 Música de fundo*	Reproduz um filme com a música de fundo seleccionada (p.315).
 Editar	Mostra o ecrã de edição (p.310).
	Posição de reprodução
mm' ss''	Tempo de reprodução (minutos:segundos com [Cont. repr. Filme: Hora grav.] definido)
hh:mm:ss.ff (DF) hh:mm:ss.ff (NDF)	Código de tempo (horas:minutos:segundos:frames com [Cont. repr. Filme: Código tempo] definido)
 Volume	Pode ajustar o volume de som do altifalante incorporado (p.308), rodando o selector <🔊>.
 MENU ↩	Se carregar no botão <MENU>, regressa ao visor de imagem única.

* Quando especificar uma música de fundo, o som do filme não é reproduzido.



- Com uma Bateria LP-E6 totalmente carregada, o tempo de reprodução continua à temperatura ambiente (23 °C) será o seguinte: aprox. 4 horas.
- Se ligar a câmara a um televisor (p.316, 319), regule o volume de som com o televisor. (Se rodar o selector <🔊>, não regula o volume do som.)
- Se tirou uma fotografia enquanto gravava um filme, a fotografia vai aparecer durante cerca de 1 seg. durante a reprodução do filme.

Reproduzir com o Ecrã Táctil

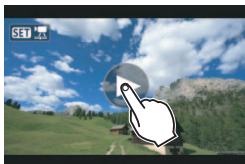

Toque em [▶] no centro do ecrã.

- ▶ Começa a reprodução do filme.
- Para visualizar o painel de reprodução do filme toque em <SET [ícone de ecrã]> na parte superior esquerda do ecrã.
- Para interromper o filme enquanto está em reprodução, toque no ecrã. O painel de reprodução do filme também aparece.

✂ Editar a Primeira e Última Cenas do Filme

Pode editar a primeira e última cenas de um filme em incrementos de aprox. 1 seg.



1 No ecrã de reprodução de filmes, seleccione [✂].

- ▶ O painel de edição do filme aparece na parte inferior do ecrã.



2 Especifique a parte que pretende editar.

- Seleccione [X] (Cortar o início) ou [Y] (Cortar o fim) e carregue em <SET>.
- Carregue na tecla <◀▶> para ver o fotograma anterior ou o fotograma seguinte. Se carregar sem soltar, avança rápido os fotogramas. Rode o selector <◉> para reproduzir fotograma a fotograma.
- Após decidir que parte pretende editar, carregue em <SET>. O que permanece é a zona realçada a cinzento na parte superior do ecrã.





3 Verifique o filme editado.

- Selecione [▶] e carregue em <ⓈET> para reproduzir o filme editado.
- Para alterar a edição, volte ao passo 2.
- Para cancelar a edição, carregue no botão <MENU> e selecione [OK] no ecrã de confirmação.



4 Grave o filme editado.

- Selecione [⏏] e carregue em <ⓈET>.
- ▶ Aparece o ecrã de gravação.
- Para gravá-lo como novo filme, selecione [Novo ficheiro]. Para gravá-lo e substituir o ficheiro de vídeo original, selecione [Substituir] e carregue em <ⓈET>.
- No ecrã de confirmação, selecione [OK] e, em seguida, carregue em <ⓈET> para gravar o filme editado e regressar ao ecrã de reprodução de filmes.



- Uma vez que a edição é efectuada em incrementos de aprox. 1 seg. (posição indicada por [✂] na parte superior do ecrã), a posição exacta onde o filme é editado pode ser ligeiramente diferente da posição especificada.
- Se o cartão não tiver espaço suficiente, não é possível seleccionar [Novo ficheiro].
- Se a carga da bateria estiver fraca, não é possível editar filmes. Utilize uma bateria totalmente carregada.

MENU Apresentação de Slides (Reprodução Automática)

Pode reproduzir as imagens no cartão como uma apresentação de slides automática.

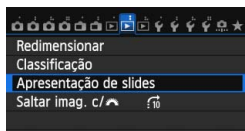

1 Seleccione [Apresentação de slides].

- No separador [▶2], seleccione [Apresentação de slides] e carregue em <SET>.

Número de imagens a reproduzir



2 Seleccione as imagens que pretende reproduzir.

- Carregue na tecla <▲▼> para seleccionar a definição pretendida e depois carregue em <SET>.

[Todas imag.]/[Filmes]/[Fotos]

- Carregue na tecla <▲▼> para seleccionar uma das seguintes opções: [Todas imag.]/[Filmes]/[Fotos]. Em seguida, carregue em <SET>.

[Data]/[Pasta]/[Classific.]

- Carregue na tecla <▲▼> para seleccionar uma das seguintes opções: [Data]/[Pasta]/[Classific.].
- Quando <INFO [ícone] > aparecer realçado, carregue no botão <INFO>.
- Carregue na tecla <▲▼> para seleccionar a definição pretendida e depois carregue em <SET>.

[Data]







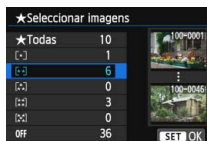

[Pasta]



[Classific.]



Item	Descrição da Reprodução
 Todas imag.	São reproduzidas todas as fotografias e filmes no cartão.
 Data	São reproduzidas as fotografias e filmes captados na data de disparo seleccionada.
 Pasta	São reproduzidas todas as fotografias e filmes na pasta seleccionada.
 Filmes	São reproduzidos apenas os filmes existentes no cartão.
 Fotos	São reproduzidas apenas as fotografias existentes no cartão.
 Classific.	Só são reproduzidas as fotografias e os filmes com a classificação seleccionada.



3 Defina [Configuração] conforme pretender.

- Carregue na tecla <▲▼> para seleccionar [Configuração] e carregue em <SET>.
- Defina as opções [Tempo reprod.], [Repetir] (reprodução repetida), [Efeito transição] (efeito que aparece quando as imagens mudam) e [Música de fundo] para as fotografias.
- O procedimento de selecção de música de fundo é explicado na página 315.
- Depois de seleccionar as definições, carregue no botão <MENU>.

[Tempo reprod.]

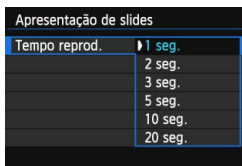

[Repetir]

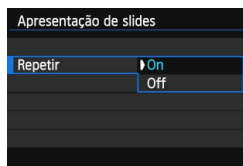

[Efeito transição]

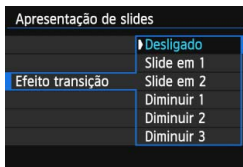

[Música de fundo]

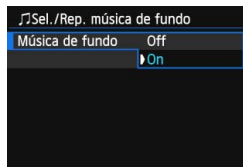

4 Comece a apresentação de slides.

- Carregue na tecla <▲▼> para seleccionar **[Iniciar]** e carregue em <SET>.
- ▶ A apresentação de slides começa depois de **[A carregar imagem...]** aparecer.

5 Saia da apresentação de slides.

- Para sair da apresentação de slides e voltar ao ecrã de definição, carregue no botão <MENU>.

- Para fazer uma pausa na apresentação de slides, carregue em <SET>. Durante a pausa, [III] aparece na parte superior esquerda da imagem. Carregue novamente em <SET> para retomar a apresentação de slides.
- Durante a reprodução automática, pode carregar no botão <INFO.> para alterar o formato de visualização da fotografia (p.290).
- Durante a reprodução do filme, pode ajustar o volume do som rodando o selector <🔊>.
- Durante a reprodução automática ou a pausa, pode rodar o selector <🔍> para ver outra imagem.
- Durante a reprodução automática, a função desligar automático não funciona.
- O tempo de visualização pode variar dependendo da imagem.
- Para ver a apresentação de slides num televisor, consulte a página 316.

Seleccionar a Música de Fundo

Depois de utilizar o EOS Utility (software fornecido) para copiar música de fundo para o cartão, pode reproduzir a música de fundo juntamente com a apresentação de slides.



1 Seleccione [Música de fundo].

- Defina [Música de fundo] para [On] e carregue em <SET>.
- Se o cartão não tiver música de fundo, não pode efectuar o passo 2.

2 Seleccione a música de fundo.

- Carregue na tecla <▲▼> para seleccionar a música de fundo desejada e depois carregue em <SET>. Também pode seleccionar várias músicas de fundo.

3 Reproduza a música de fundo.

- Para ouvir um trecho de uma música de fundo, carregue no botão <INFO>.
- Carregue na tecla <▲▼> para ouvir outra música de fundo. Para deixar de ouvir a música de fundo, volte a carregar no botão <INFO>.
- Ajuste o volume do som, rodando o selector <☀>.
- Para apagar uma música de fundo, carregue na tecla <▲▼> e seleccione a música e depois carregue no botão <🗑>.



Quando a compra, a câmara não possui música de fundo. O procedimento para copiar música de fundo para um cartão é explicado no EOS Utility Manual de Instruções em PDF, no DVD-ROM.

Ver Imagens num Televisor

Pode ver as fotografias e os filmes num televisor.

Ver em Televisores de Alta Definição (HD) (Ligados com Cabo HDMI)

É necessário o Cabo HDMI HTC-100 (vendido em separado).

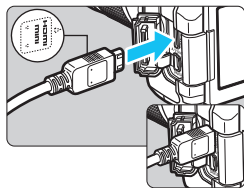

1 Ligue o cabo HDMI à câmara.

- Com o logótipo <▲HDMI MINI> da ficha voltado para a parte de trás da câmara, introduza-a no terminal <HDMI OUT>.

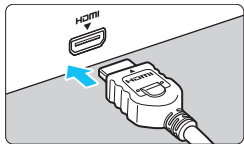

2 Ligue o cabo HDMI ao televisor.

- Ligue o cabo HDMI à porta HDMI IN do televisor.

3 Ligue o televisor e mude a entrada de vídeo do mesmo para seleccionar a porta ligada.

4 Coloque o interruptor de alimentação da câmara na posição <ON>.

- Ajuste o volume do som do filme no televisor. Não é possível regular o volume de som com a câmara.
- Antes de ligar ou desligar o cabo entre a câmara e o televisor, desligue a câmara e o televisor.
- Dependendo do televisor, parte da imagem apresentada pode ficar cortada.

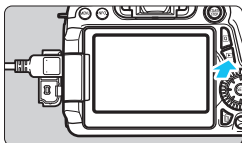

5 Carregue no botão <▶>.

- ▶ A imagem aparece no ecrã do televisor. (Não aparece nada no LCD da câmara.)
- As imagens aparecem automaticamente na resolução otimizada do televisor.
- Se carregar no botão <INFO.>, pode alterar o formato de visualização.
- Para reproduzir filmes, consulte a página 308.



As imagens não podem ser apresentadas ao mesmo tempo a partir de ambos os terminais <HDMI OUT> e <A/V OUT>.



- Não ligue a saída de outro dispositivo ao terminal <HDMI OUT> da câmara. Se o fizer, pode provocar avarias.
- Em alguns televisores, pode não conseguir visualizar os filmes gravados. Nesse caso, utilize o cabo AV estéreo AVC-DC400ST (vendido em separado) para ligar ao televisor.

Utilizar Televisores com HDMI CEC

Se o televisor ligado à câmara através do cabo HDMI for compatível com HDMI CEC*, pode utilizar o telecomando do televisor para as operações de reprodução.

* Uma função HDMI padrão que permite que os dispositivos HDMI se controlem uns aos outros, de modo a que o utilizador possa controlá-los com um único telecomando.

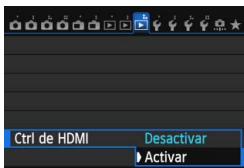

1 Defina [Ctrl de HDMI] para [Activar].

- No separador [▶]3], seleccione [Ctrl de HDMI] e carregue em <SET>.
- Seleccione [Activar] e carregue em <SET>.

2 Ligue a câmara a um televisor.

- Utilize um cabo HDMI para ligar a câmara ao televisor.
- ▶ A entrada do televisor muda automaticamente para a porta HDMI ligada à câmara.

3 Carregue no botão <▶> da câmara.

- ▶ Aparece uma imagem no ecrã do televisor e pode utilizar o telecomando do televisor para reproduzir imagens.

4 Seleccione uma imagem.

- Aponte o telecomando para o televisor e carregue no botão ←/→ para seleccionar uma imagem.

5 Carregue no botão Enter do telecomando.

- ▶ Aparece o menu e pode efectuar as operações de reprodução indicadas à esquerda.
- Carregue no botão ←/→ para seleccionar a opção pretendida e, em seguida, carregue no botão Enter. Para uma apresentação de slides, carregue no botão ↑/↓ do telecomando para seleccionar uma opção e, em seguida, carregue no botão Enter.
- Se seleccionar [**Voltar**] e carregar no botão Enter, o menu desaparece e pode utilizar o botão ←/→ para escolher uma imagem.

Menu de reprodução de fotografias



Menu de reprodução de filmes



- ↶ : Voltar
- ☐☐☐ : Índice 9 imagens
- 🎬 : Reproduzir filme
- 👉 : Apresentação
- INFO. : Vis. info. disparo
- 📷 : Rodar

- Em alguns televisores, tem de activar primeiro a ligação HDMI CEC. Para obter detalhes, consulte o manual de instruções do televisor.
- Alguns televisores, mesmo os compatíveis com HDMI CEC, podem não funcionar correctamente. Nestes casos, defina [▶3: Ctrl de HDMI] para [Desactivar] e utilize a câmara para controlar as operações de reprodução.

Ver em Televisores Não HD (Ligados através de um Cabo AV)

É necessário o Cabo AV Estéreo AVC-DC400ST (vendido em separado).

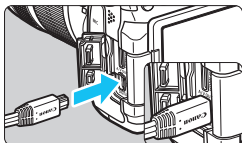

1 Ligue o cabo AV à câmara.

- Com o logótipo <Canon> da ficha voltado para a parte de trás da câmara, introduza-a no terminal <A/V OUT>.

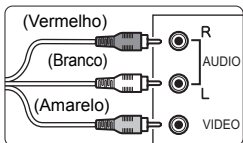

2 Ligue o cabo AV ao televisor.

- Ligue o cabo AV aos terminais vídeo IN e áudio IN do televisor.

3 Ligue o televisor e mude a entrada de vídeo do mesmo para seleccionar a porta ligada.

4 Coloque o interruptor de alimentação da câmara na posição <ON>.

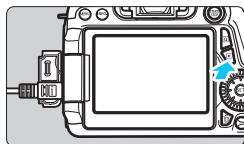

5 Carregue no botão <▶>.

- A imagem aparece no ecrã do televisor. (Não aparece nada no LCD da câmara.)
- Para reproduzir filmes, consulte a página 308.



- Utilize apenas o cabo AV estéreo AVC-DC400ST (vendido em separado). Se utilizar um cabo diferente, os filmes podem não ser apresentados.
- Se o formato do sistema de vídeo não corresponder ao do televisor, os filmes não aparecem correctamente. Se tal acontecer, mude para o formato do sistema de vídeo adequado, através de [F3: Sistema vídeo].

Proteger Imagens

A opção de protecção da imagem impede que esta seja apagada acidentalmente.

MENU Proteger Uma Única Imagem

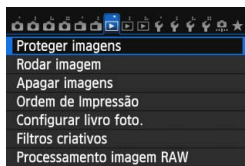

1 Seleccione [**Proteger imagens**].

- No separador [**1**], seleccione [**Proteger imagens**] e carregue em < **SET** >.

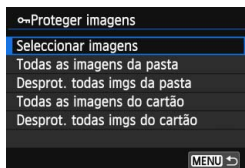

2 Seleccione [**Seleccionar imagens**].

- Seleccione [**Seleccionar imagens**] e carregue em < **SET** >.
- ▶ Aparece uma imagem.

Ícone de protecção



3 Proteja a imagem.

- Rode o selector < **DISC** > para escolher a imagem a proteger e carregue em < **SET** >.
- ▶ A imagem fica protegida e o ícone < **On** > aparece na parte superior do ecrã.
- Para cancelar a protecção de imagem, carregue novamente em < **SET** >. O ícone < **On** > desaparece.
- Para proteger outra imagem, repita o passo 3.
- Para sair e regressar ao menu, carregue no botão < **MENU** >.

MENU Proteger Todas as Imagens numa Pasta ou num Cartão

Pode proteger todas as imagens numa pasta ou cartão de uma só vez.

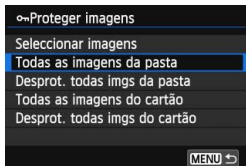

Se seleccionar [**Todas as imagens da pasta**] ou [**Todas as imagens do cartão**] em [**► 1: Proteger imagens**], todas as imagens na pasta ou no cartão são protegidas.

Para cancelar a protecção da imagem, seleccione [**Desprot. todas imgs da pasta**] ou [**Desprot. todas imgs do cartão**].

Se formatar o cartão (p.57), apaga também as imagens protegidas.



- Também pode proteger filmes.
- Quando proteger uma imagem, não pode apagá-la com a função de apagar da câmara. Para apagar uma imagem protegida, tem de cancelar primeiro a protecção.
- Se apagar todas as imagens (p.323), apenas as imagens protegidas permanecem. Este procedimento é útil quando quiser apagar todas as imagens desnecessárias de uma só vez.

Apagar Imagens

Pode optar por seleccionar e apagar imagens desnecessárias individualmente ou apagá-las num lote. As imagens protegidas (p.320) não são apagadas.

- ⚠** Depois de apagar uma imagem, não pode recuperá-la. Antes de apagar a imagem, certifique-se de que já não precisa dela. Para evitar a eliminação acidental de imagens importantes, proteja-as. Se apagar uma imagem RAW+JPEG, também apaga as imagens RAW e JPEG.

Apagar uma Única Imagem



- 1** Reproduza a imagem a apagar.

- 2** Carregue no botão .

▶ Aparece o menu de eliminação na parte inferior do ecrã.

- 3** Apague a imagem.

- Seccione **[Apagar]** e carregue em . A imagem que aparece no ecrã é apagada.

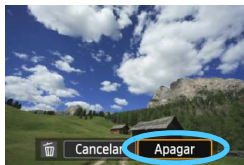

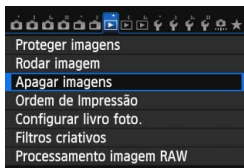

MENU Marcar com um Imagens a Apagar em Lote

Marque as imagens a apagar com um  para poder eliminar várias imagens de uma só vez.



- 1** Seccione **[Apagar imagens]**.

- No separador , seccione **[Apagar imagens]** e carregue em .

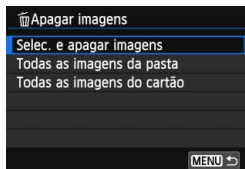

2 Seleccione [Selecc. e apagar imagens].

- Seleccione [Selecc. e apagar imagens] e carregue em <SET>.
- ▶ Aparece uma imagem.
- Para visualizar três imagens, carregue no botão <[3] >. Para voltar ao visor de imagem única, carregue no botão <[1] >.



3 Seleccione as imagens a apagar.

- Rode o selector <[DIAL] > para escolher a imagem a apagar e carregue em <SET>.
- ▶ Aparece um <[CHECK] > no canto superior esquerdo do ecrã.
- Para seleccionar as outras imagens que pretende apagar, repita o passo 3.

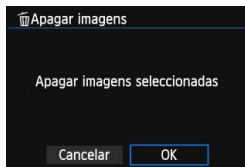

4 Apague a imagem.

- Carregue no botão <[TRASH] >.
- Seleccione [OK] e carregue em <SET>.
- ▶ As imagens seleccionadas são apagadas.

MENU Apagar Todas as Imagens numa Pasta ou num Cartão

Pode apagar todas as imagens numa pasta ou cartão de uma só vez. Se definir [▶ 1: Apagar imagens] para [Todas as imagens da pasta] ou [Todas as imagens do cartão], todas as imagens na pasta ou no cartão são apagadas.

 Para apagar também imagens protegidas, formate o cartão (p.57).

Alterar as Definições de Reprodução de Imagens

MENU Ajustar o Brilho do LCD

Pode ajustar o brilho do LCD para facilitar a leitura.

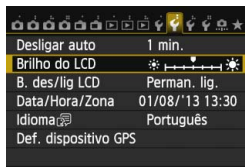

1 Seleccione [Brilho do LCD].

- No separador [**2**], seleccione [Brilho do LCD] e carregue em <SET>.

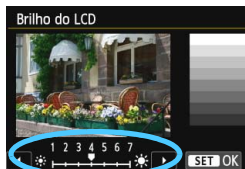

2 Ajuste o brilho.

- Consultando o gráfico cinzento, carregue na tecla <◀▶> e depois carregue em <SET>.

 Para verificar a exposição da imagem, recomenda-se que consulte o histograma (p.295).

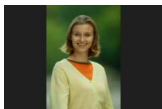
MENU Rotação Automática de Imagens Verticais

As imagens verticais são rodadas automaticamente para que possam aparecer na vertical no LCD da câmara e no computador e não na horizontal. Pode alterar a definição desta função.

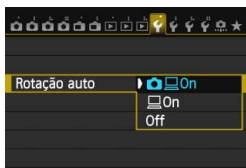
**1** Seleccione [Rotação auto].

- No separador [F1], seleccione [Rotação auto] e carregue em <SET>.

2 Defina a rotação auto.

- Seleccione a definição pretendida e carregue em <SET>.

- **On**

A imagem vertical é rodada automaticamente durante a reprodução no LCD da câmara e no computador.

- **On**

A imagem vertical é rodada automaticamente apenas no computador.

- **Off**

A imagem vertical não é rodada automaticamente.



Rotação auto não funciona com imagens verticais captadas enquanto esta definição estava definida para [Off]. Estas não são rodadas, mesmo que posteriormente mude para [On], para reprodução.



- Na função de revisão da imagem, a imagem vertical não é automaticamente rodada logo após a sua captação.
- Se a imagem vertical for captada com a câmara apontada para cima ou para baixo, a imagem pode não rodar automaticamente na reprodução.
- Se não for possível rodar a imagem vertical automaticamente no ecrã do computador, significa que o software que está a utilizar não consegue rodar a imagem. Recomenda-se a utilização do software fornecido.



10

Pós-processamento de Imagens

Pode processar imagens RAW com a câmara, redimensionar (reduzir a contagem de pixels de) imagens JPEG e aplicar Filtros Criativos.

- O ícone ☆ que aparece na parte superior direita do título da página indica que a função só pode ser utilizada nos modos da Zona Criativa (**P/Tv/Av/M/B**).



- A câmara pode não conseguir processar imagens captadas com outra câmara.
- Não é possível efectuar o pós-processamento de imagens, tal como é descrito neste capítulo, se a câmara estiver definida para exposições múltiplas ou enquanto estiver ligada a um computador através do terminal <DIGITAL>.

RAW/JPEG↓ Processar Imagens RAW com a Câmara ☆

Pode processar imagens **RAW** com a câmara e gravá-las como imagens JPEG. Embora a imagem RAW não sofra alterações, pode processar essa imagem de acordo com diferentes condições, de forma a criar inúmeras imagens JPEG a partir dela.

Não é possível processar imagens **M RAW** e **S RAW** com a câmara. Utilize o Digital Photo Professional (software fornecido, p.457) para processar essas imagens.

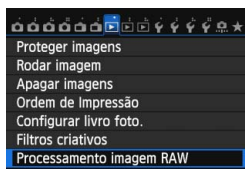

1 Seleccione [Processamento imagem RAW].

- No separador [1], seleccione [Processamento imagem RAW] e carregue em <SET>.
- ▶ As imagens **RAW** são apresentadas.



2 Seleccione uma imagem.

- Rode o selector <◉> para escolher a imagem que pretende processar.
- Se carregar no botão <◻-Q>, pode aceder ao visor de índice e seleccionar uma imagem.



3 Processe a imagem.

- Carregue em <SET> e as opções de processamento de imagens RAW aparecem (p.330).
- Carregue nas teclas <▲▼> <◀▶> para seleccionar uma opção e rode o selector <◉> para alterar a definição.
- ▶ A imagem apresentada reflecte o "Ajustamento do brilho", o "Balanço de brancos" e os outros ajustes de definições.
- Para voltar às definições de imagem especificadas no momento em que tirou a fotografia, carregue no botão <INFO.>.



Aceder ao ecrã de definições

- Carregue em <SET> para aceder ao ecrã de definições. Rode o selector <☉> ou <☀> para alterar a definição. Para finalizar a alteração e voltar ao ecrã no passo 3, carregue em <SET>.



4 Grave a imagem.

- Seccione [MENU] (Guardar) e carregue em <SET>.
- Seccione [OK] para gravar a imagem.
- Anote a pasta de destino e o número do ficheiro de imagem e seccione [OK].
- Para processar outra imagem, repita os passos 2 a 4.
- Para sair e regressar ao menu, carregue no botão <MENU>.

Visualização Ampliada

Pode ampliar a imagem carregando no botão <Q> no passo 3. A ampliação varia consoante a contagem de pixels de [Qual. imagem] definida em [Processamento imagem RAW]. Com <☉>, pode deslocar-se pela imagem ampliada.







Para cancelar a visualização ampliada, carregue no botão <☒-Q>.

Imagens com Aspectos Definidos

As imagens captadas com o aspecto (p.229) [4:3], [16:9] ou [1:1] são apresentadas no aspecto respectivo. As imagens JPEG também são gravadas com o rácio de aspecto definido.

Se utilizar a função Wi-Fi, não pode efectuar o processamento de imagens RAW.

Opções de Processamento de Imagens RAW

-  **Ajustamento do brilho**
 Pode ajustar o brilho da imagem até ± 1 ponto em incrementos de 1/3 pontos. A imagem apresentada reflecte o efeito da definição.
-  **Estilo Imagem** (p.126)
 Pode seleccionar o Estilo Imagem. Carregue na tecla <◀▶> para seleccionar o Estilo Imagem. Para definir parâmetros como Nitidez, carregue no botão <INFO.> para aceder ao ecrã de definições. Carregue na tecla <▲▼> para seleccionar um parâmetro a ajustar e carregue na tecla <◀▶> para alterá-lo. Para finalizar a definição e voltar ao ecrã no passo 3, carregue em <SET>. A imagem apresentada reflecte o efeito da definição.
-  **Balanco de brancos** (p.134)
 Pode seleccionar o balanço de brancos. Se seleccionar [K], rode o selector <☀> para definir a temperatura da cor no ecrã de definições. A imagem apresentada reflecte o efeito da definição.
-  **Auto Lighting Optimizer (Optimizar Luz Automática)** (p.140)
 Pode definir a opção Auto Lighting Optimizer (Optimizar Luz Automática). A imagem apresentada reflecte o efeito da definição.
-  **Redução de ruído de velocidade ISO elevada** (p.141)
 Pode definir a redução de ruído para velocidades ISO elevadas. A imagem apresentada reflecte o efeito da definição. Se for difícil identificar o efeito, amplie a imagem (p.329).
-  **Qualidade da imagem** (p.116)
 Pode definir a qualidade da imagem ao converter uma imagem para o formato JPEG. O tamanho da imagem apresentada, como [***M***x***], tem um aspecto de 3:2. A contagem de pixels de cada um dos aspectos encontra-se indicada na tabela da página 334.

- sRGB **Espaço de cor** (p.155)
Pode seleccionar sRGB ou Adobe RGB. Uma vez que o LCD da câmara não é compatível com Adobe RGB, a imagem não apresenta grandes variações, independentemente do espaço de cor definido.
- OFF **Correcção de iluminação periférica** (p.146)
Se definir **[Activar]**, a imagem corrigida é apresentada. Se for difícil identificar o efeito, amplie a imagem (p.329) e verifique os quatro cantos. A correcção de iluminação periférica aplicada com a câmara é menos acentuada do que a realizada com o Digital Photo Professional (software fornecido) e pode ser menos aparente. Nesse caso, utilize o Digital Photo Professional para aplicar a correcção de iluminação periférica.
- OFF **Correcção da aberração cromática** (p.147)
Se definir **[Activar]**, as aberrações cromáticas da objectiva (cor que ladeia o contorno do motivo) podem ser corrigidas. Se definir **[Activar]**, a imagem corrigida é apresentada. Se for difícil identificar o efeito, amplie a imagem (p.329).
- OFF **Correcção de distorção**
Se definir **[Activar]**, a distorção da imagem devida às características da objectiva é corrigida. Se definir **[Activar]**, a imagem corrigida é apresentada. A periferia da mesma fica recortada.
Uma vez que a resolução da imagem pode parecer ligeiramente mais baixa, utilize o parâmetro Nitidez de Estilo Imagem para ajustar conforme for necessário.

Correção de Iluminação Periférica, Correção de Distorção e Correção da Aberração Cromática

Para executar a correção de iluminação periférica, a correção de distorção e a correção da aberração cromática com a câmara, os dados da objectiva utilizada para fotografar têm de ser gravados na câmara. Se os dados da objectiva não tiverem sido gravados na câmara, utilize o EOS Utility (software fornecido, p.457) para gravar os dados da objectiva.

-  O processamento de imagens RAW na câmara produz resultados diferentes dos que se obtêm com o Digital Photo Professional.
- Se processar imagens com a opção [**Correção de distorção**] definida para [**Activar**], as informações sobre a visualização do ponto AF (p.294) e os Dados de Sujidade a Eliminar (p.341) não são anexados à imagem.

Redimensionar Imagens JPEG

Pode redimensionar uma imagem de forma a reduzir a contagem de pixels e gravá-la como uma nova imagem. Só é possível redimensionar imagens JPEG **L/M/S1/S2**. Não é possível redimensionar imagens **JPEG S3** e **RAW**.

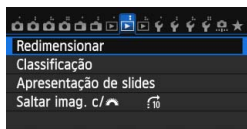



1 Seleccione [Redimensionar].

- No separador [2], seleccione [Redimensionar] e carregue em <SET>.
- ▶ Aparece uma imagem.



2 Seleccione uma imagem.

- Rode o selector < > para escolher a imagem que pretende redimensionar.
- Se carregar no botão < >, pode aceder ao visor de índice e seleccionar uma imagem.



Tamanhos alvo

3 Seleccione o tamanho de imagem pretendido.

- Carregue em <SET> para ver quais os tamanhos de imagem disponíveis.
- Carregue na tecla <◀▶> para seleccionar o tamanho de imagem pretendido e, em seguida, carregue em <SET>.



4 Grave a imagem.

- Seleccione [OK] para gravar a imagem redimensionada.
- Anote a pasta de destino e o número do ficheiro de imagem e seleccione [OK].
- Para redimensionar outra imagem, repita os passos 2 a 4.
- Para sair e regressar ao menu, carregue no botão <MENU>.

Opções de Redimensionamento de Acordo com o Tamanho de Imagem Original

Tamanho de Imagem Original	Definições de Redimensionamento Disponíveis			
	M	S1	S2	S3
L	<input type="radio"/>	<input type="radio"/>	<input type="radio"/>	<input type="radio"/>
M		<input type="radio"/>	<input type="radio"/>	<input type="radio"/>
S1			<input type="radio"/>	<input type="radio"/>
S2				<input type="radio"/>

Tamanhos de Imagem

O tamanho de imagem apresentado no passo 3 na página anterior, tal como [***M ****x****], possui um aspecto 3:2. O tamanho de imagem, de acordo com os aspectos, aparece na tabela abaixo.

Os números relativos à qualidade de gravação de imagem, assinalados com um asterisco, não correspondem exactamente ao aspecto. A imagem fica ligeiramente recortada.

Qualidade da Imagem	Aspecto e Contagem de Pixels (Aprox.)			
	3:2	4:3	16:9	1:1
M	3648x2432 (8,9 megapixels)	3248x2432* (7,9 megapixels)	3648x2048* (7,5 megapixels)	2432x2432 (5,9 megapixels)
S1	2736x1824 (5,0 megapixels)	2432x1824 (4,4 megapixels)	2736x1536* (4,2 megapixels)	1824x1824 (3,3 megapixels)
S2	1920x1280 (2,5 megapixels)	1696x1280* (2,2 megapixels)	1920x1080 (2,1 megapixels)	1280x1280 (1,6 megapixels)
S3	720x480 (350 000 pixels)	640x480 (310 000 pixels)	720x408* (290 000 pixels)	480x480 (230 000 pixels)

Se utilizar a função Wi-Fi, não é possível redimensionar.

Utilizar Filtros Criativos

Pode aplicar os seguintes filtros criativos a uma imagem e gravá-la como uma nova imagem: P/B granulado, Foco suave, Efeito Olho de Peixe, Efeito Negrito Arte, Efeito Pintura a Água, Efeito de câmara de brincar e Efeito de miniatura.

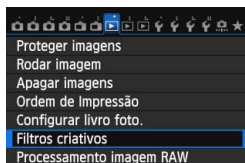

1 Seleccione [Filtros criativos].

- No separador [▶1], seleccione [Filtros criativos] e carregue em <SET>.
- ▶ Aparece uma imagem.



2 Seleccione uma imagem.

- Rode o selector <◂> para seleccionar a imagem à qual pretende aplicar um filtro.
- Se carregar no botão <[Ícone de filtro] >, pode aceder ao visor de índice e seleccionar uma imagem.



3 Seleccione um filtro.

- Se carregar em <SET>, os tipos de filtros Criativos são apresentados (p.336).
- Carregue na tecla <◀▶> para seleccionar um filtro e, em seguida, carregue em <SET>.
- ▶ A imagem será apresentada com o filtro correspondente aplicado.



4 Ajuste o efeito de filtro.

- Carregue na tecla <◀▶> para ajustar o efeito de filtro e, em seguida, carregue em <SET>.
- Para obter o Efeito de miniatura, carregue na tecla <▲▼> e seleccione a área da imagem (dentro da moldura branca) que pretende tornar mais nítida e, em seguida, carregue em <SET>.

Enquanto estiver a utilizar a função Wi-Fi, não é possível aplicar Filtros Criativos.



5 Grave a imagem.

- Selecciona [OK] para gravar a imagem.
- Anote a pasta de destino e o número do ficheiro de imagem e selecciona [OK].
- Para aplicar um filtro a outra imagem, repita os passos 2 a 5.
- Para sair e regressar ao menu, carregue no botão <MENU>.

- Quando fotografar imagens **RAW**+JPEG, o Filtro criativo é aplicado à imagem **RAW** e a imagem será gravada como imagem JPEG.
- Quando fotografar imagens **M RAW**+JPEG ou **S RAW**+JPEG, o Filtro criativo é aplicado à imagem JPEG.
- Durante o disparo no modo Visualização Directa, se tiver sido definido um aspecto para uma imagem **RAW** e for aplicado um Filtro criativo, a imagem é gravada no aspecto que foi definido.

Características dos Filtros Criativos

- **P/B granulado**
Cria uma fotografia a preto e branco com grão. Pode ajustar o contraste para alterar o efeito preto e branco.
- **Foco suave**
Confere à imagem um aspecto suave. Se ajustar a desfocagem, pode alterar o grau de suavidade.

-  **Efeito Olho de Peixe**

Dá o efeito de uma objectiva olho de peixe. A imagem fica com uma distorção tipo barril.

A área recortada ao longo da periferia da imagem muda de acordo com o nível de efeito deste filtro. Além disso, como o efeito deste filtro amplia o centro da imagem, a resolução aparente ao centro pode diminuir, dependendo do número de pixels gravados. No passo 4, defina o efeito de filtro enquanto verifica a imagem resultante.

-  **Efeito Negrito Arte**

Faz com que a fotografia pareça uma pintura a óleo e o motivo pareça tridimensional. Pode ajustar o contraste e a saturação. O céu, paredes brancas e motivos semelhantes podem não ficar com uma gradação suave e podem parecer irregulares ou apresentar muito ruído.

-  **Efeito Pintura a Água**

Faz com que a fotografia pareça uma aguarela com cores suaves. Pode ajustar a densidade da cor. As cenas nocturnas ou cenas escuras podem não ficar com uma gradação suave e podem parecer irregulares ou apresentar muito ruído.

-  **Efeito de câmara de brincar**

Escurece os cantos da fotografia e aplica uma tonalidade de cor, que se assemelha a uma fotografia captada por uma câmara de brincar. Pode alterar o matiz de cores, ajustando a tonalidade de cores.

-  **Efeito de miniatura**

Cria um efeito de diorama. Pode alterar a zona da imagem que aparece mais nítida. No passo 4, se carregar no botão <INFO.> (ou tocar em [] na parte inferior do ecrã), pode alternar as orientações verticais e horizontais da moldura branca.



11

Limpeza do Sensor

A câmara tem uma Unidade de Auto-limpeza do Sensor para sacudir automaticamente o pó colado na parte da frente do sensor de imagem (filtro "low pass"). Os Dados de Sujidade a Eliminar também podem ser anexados à imagem, para permitir a remoção automática de todos os pontos de poeira restantes através do Digital Photo Professional (software fornecido, p.457).

Manchas na parte da frente do sensor

Para além da poeira exterior que entra na câmara, o lubrificante das peças internas da câmara pode, ainda que raramente, colar-se à parte da frente do sensor. Se ainda existirem manchas visíveis após a limpeza automática do sensor, recomenda-se que contacte um Centro de Assistência da Canon para limpar o sensor.



Mesmo durante o funcionamento da Unidade de Auto-limpeza do Sensor, pode carregar no botão do obturador até meio para interromper a limpeza e começar a fotografar imediatamente.

Limpeza Automática do Sensor

Sempre que coloca o interruptor de alimentação na posição <ON> ou <OFF>, a Unidade de Auto-limpeza do Sensor começa a funcionar, sacudindo automaticamente a poeira na parte da frente do sensor.

Normalmente, não precisa de estar atento a esta operação. No entanto, pode optar por limpar o sensor a qualquer momento ou desactivar esta função.

Limpar o Sensor Agora

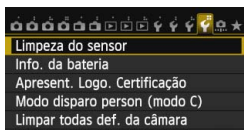

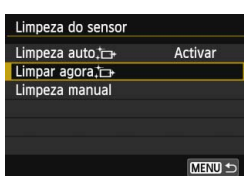

1 Seleccione [Limpeza do sensor].

- No separador [4], seleccione [Limpeza do sensor] e carregue em <SET>.



2 Seleccione [Limpar agora].

- Seleccione [Limpar agora ] e carregue em <SET>.
- Seleccione [OK] e carregue em <SET>.
- ▶ O ecrã indica que o sensor está a ser limpo. (Pode ouvir-se um pequeno ruído.) Embora seja emitido um som do obturador, isso não indica que esteja a ser captada uma imagem.

- Para obter melhores resultados, efectue a limpeza do sensor com a câmara pousada a direito e numa posição estável, em cima de uma mesa ou noutra superfície plana.
- Mesmo que repita a limpeza do sensor, o resultado obtido não será muito melhor. Imediatamente a seguir à limpeza do sensor, a opção [Limpar agora ] fica temporariamente desactivada.

Desactivar a Limpeza Automática do Sensor

- No passo 2, seleccione [Limpeza auto. ] e defina-a para [Desact.].
- ▶ Se colocar o interruptor de alimentação na posição <ON> ou <OFF>, a limpeza do sensor já não é executada.

MENU Acrescentar Dados de Sujidade a Eliminar ☆

Normalmente, a Unidade de Auto-limpeza do Sensor elimina a maior parte da poeira visível nas imagens captadas. No entanto, caso a poeira persista, pode acrescentar os Dados de Sujidade a Eliminar à imagem, para apagar as manchas de poeira posteriormente. Os Dados de Sujidade a Eliminar são utilizados pelo Digital Photo Professional (software fornecido, p.457) para apagar automaticamente as manchas de poeira.

Preparação

- Utilize um objecto branco, como uma folha de papel.
- Defina a distância focal da objectiva para 50 mm ou mais.
- Coloque o interruptor de modo da focagem da objectiva na posição <MF> e defina a focagem para infinito (∞). Se a objectiva não tiver uma escala de distâncias, rode totalmente o anel de focagem para a direita, olhando de frente para a objectiva.

Obter os Dados de Sujidade a Eliminar

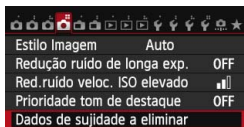

1 Seleccione [Dados de sujidade a eliminar].

- No separador [4], seleccione [Dados de sujidade a eliminar] e carregue em <SET>.

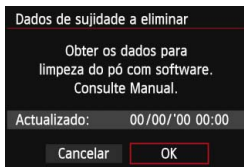

2 Seleccione [OK].

- Seleccione [OK] e carregue em <SET>. Após a auto-limpeza automática do sensor ser efectuada, aparece uma mensagem. Embora seja emitido um som do obturador durante a limpeza, isso não indica que esteja a ser captada uma imagem.

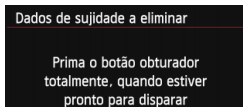



3 Fotografe um objecto branco.

- A uma distância de 20 cm - 30 cm, preencha o visor com um objecto branco sem padrão e fotografe.
- ▶ A fotografia é tirada no modo prioridade de abertura AE, com uma abertura de f/22.
- Uma vez que a imagem não vai ser guardada, é ainda possível obter os dados, mesmo que não exista nenhum cartão na câmara.
- ▶ Quando tira a fotografia, a câmara começa a recolher os Dados de Sujidade a Eliminar. Quando a câmara tiver obtido os Dados de Sujidade a Eliminar, aparece uma mensagem. Seleccione [OK] e o menu volta a aparecer.
- Se os dados não forem obtidos com êxito, aparece uma mensagem de erro. Execute o procedimento de "Preparação" descrito na página anterior e seleccione [OK]. Tire novamente a fotografia.

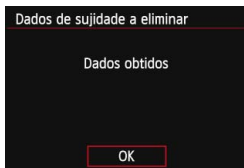

Dados de Sujidade a Eliminar

Depois de obtidos, os Dados de Sujidade a Eliminar são acrescentados a todas as imagens JPEG e RAW captadas posteriormente. Antes de uma sessão de fotografia importante, deve actualizar os Dados de Sujidade a Eliminar, voltando a obtê-los.

Para obter detalhes sobre como utilizar o Digital Photo Professional (software fornecido, p.457) para apagar manchas de poeira, consulte o Manual de Instruções do Software em PDF (p.453), no DVD-ROM.

Os Dados de Sujidade a Eliminar acrescentados à imagem são de tal modo pequenos que praticamente não afectam o tamanho do ficheiro de imagem.

Utilize um objecto branco, como uma folha nova de papel em branco. Se o objecto tiver algum padrão ou desenho, pode ser reconhecido como dados de sujidade e afectar a precisão da eliminação de poeira com o software.

MENU Limpeza Manual do Sensor [☆]

Com a ajuda de um soprador, disponível no mercado, ou de outro instrumento, pode remover manualmente a poeira que não foi possível remover com a limpeza automática do sensor. Antes de limpar o sensor, retire a objectiva da câmara.

A superfície do sensor de imagem é extremamente delicada. Se for necessário limpar directamente o sensor, recomenda-se que contacte um Centro de Assistência da Canon.

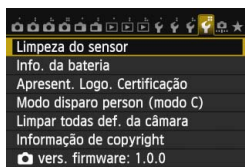

1 Seleccione [Limpeza do sensor].

- No separador [F4], seleccione [Limpeza do sensor] e carregue em <SET>.

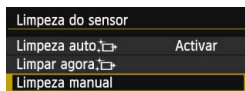

2 Seleccione [Limpeza manual].

- Seleccione [Limpeza manual] e carregue em <SET>.

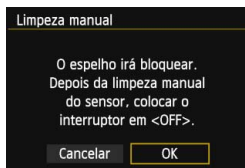

3 Seleccione [OK].

- Seleccione [OK] e carregue em <SET>.
- ▶ Decorridos alguns momentos, o espelho de reflexo bloqueia e o obturador abre-se.
- “CLn” começa a piscar no painel LCD.

4 Limpe o sensor.

5 Termine a limpeza.

- Coloque o interruptor de alimentação na posição <OFF>.



Se utilizar a bateria, certifique-se de que está totalmente carregada. Se houver um punho de bateria instalado com pilhas de tamanho AA/LR6, não é possível limpar o sensor manualmente.



Como fonte de alimentação, recomenda-se a utilização do Kit Transformador AC ACK-E6 (vendido em separado).

- **Enquanto estiver a limpar o sensor, nunca execute nenhuma das acções abaixo. Se a câmara for desligada, o obturador fecha-se e as respectivas cortinas e o sensor de imagem podem ficar danificados.**
 - **Colocar o interruptor de alimentação na posição <OFF>.**
 - **Retirar ou colocar a bateria.**
- A superfície do sensor de imagem é extremamente delicada. Limpe o sensor com cuidado.
- Utilize um soprador normal, sem escova. Uma escova poderia riscar o sensor.
- Não introduza a ponta do soprador no interior da câmara, para além do encaixe da objectiva. Se a câmara for desligada, o obturador fecha-se e as respectivas cortinas ou o espelho de reflexo pode(m) ficar danificado(as).
- Nunca utilize ar ou gás pressurizado para limpar o sensor. A força exercida pelo sopro pode danificar o sensor ou o gás pode congelar no sensor e riscá-lo.
- Se a carga da bateria diminuir enquanto estiver a limpar o sensor, ouve-se o aviso sonoro. Interrompa a limpeza do sensor.
- Se persistirem manchas impossíveis de remover com um soprador, recomenda-se que contacte um Centro de Assistência da Canon para limpar o sensor.

12

Imprimir Imagens

- **Imprimir** (p.348)
Pode ligar a câmara directamente a uma impressora e imprimir as imagens no cartão. A câmara é compatível com “PictBridge”, a norma para impressão directa. Também pode utilizar uma LAN sem fios para enviar imagens para uma impressora PictBridge (DPS sobre IP) e imprimi-las. Para obter detalhes, consulte o documento Função Wi-Fi Manual de Instruções.
- **Formato de Ordem de Impressão Digital (DPOF)** (p.355)
DPOF (Formato de Ordem de Impressão Digital) permite-lhe imprimir imagens gravadas no cartão de acordo com as suas instruções de impressão, como a selecção de imagens, a quantidade a imprimir, etc. Pode imprimir várias imagens num lote ou dar a ordem de impressão a um técnico de fotografia.
- **Especificar Imagens para um Livro de Fotografias** (p.359)
Pode especificar imagens no cartão para impressão num livro de fotografias.

Preparar-se para Imprimir

O procedimento de impressão directa pode ser realizado na totalidade com a câmara, enquanto olha para o LCD da câmara.

Ligar a Câmara a uma Impressora

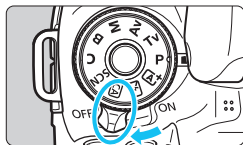

- 1 Coloque o interruptor de alimentação da câmara na posição <OFF>.**

- 2 Configure a impressora.**

- Para obter detalhes, consulte o manual de instruções da impressora.

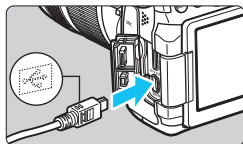

- 3 Ligue a câmara à impressora.**

- Utilize o cabo de interface fornecido com a câmara.
- Ligue o cabo ao terminal <DIGITAL> da câmara com o ícone <↔> da ficha do cabo voltado para a parte da frente da câmara.
- Para fazer a ligação à impressora, consulte o respectivo manual de instruções.

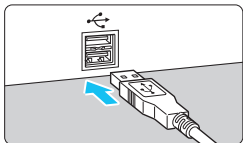

- 4 Ligue a impressora.**

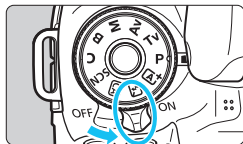

- 5 Coloque o interruptor de alimentação da câmara na posição <ON>.**

- ▶ Algumas impressoras podem emitir um sinal sonoro.

PictBridge



6 Reproduza a imagem.

- Carregue no botão <▶>.
- ▶ A imagem é apresentada e o ícone <📷> aparece na parte superior esquerda para indicar que a câmara está ligada a uma impressora.



- Certifique-se de que a impressora tem uma porta de ligação PictBridge.
- Não é possível imprimir filmes.
- A câmara não pode ser utilizada com impressoras compatíveis apenas com CP Direct ou Bubble Jet Direct.
- Utilize apenas o cabo de interface fornecido.
- Se ouvir um sinal sonoro longo durante o passo 5, a impressora tem algum problema. Resolva o problema apresentado pela mensagem de erro (p.354).
- A impressão não é possível se o modo de disparo estiver definido para <📷> ou <📷>, se a Redução de Ruído em Disparos Múltiplos ou o modo HDR estiver definido.
- Se [📶3: Wi-Fi] estiver definido para [Activar], não é possível efectuar a impressão directa. Defina-o para [Desactivar] e, em seguida, ligue o cabo de interface.



- Também pode imprimir imagens RAW captadas com esta câmara.
- Se utilizar a bateria como fonte de alimentação da câmara, certifique-se de que está totalmente carregada. Com uma bateria totalmente carregada, é possível imprimir até aprox. 4 horas.
- Antes de retirar o cabo, desligue a câmara e a impressora. Segure na ficha (não no cabo) para retirar o cabo.
- Na impressão directa, recomenda-se a utilização do Kit Transformador AC ACK-E6 (vendido em separado) como fonte de alimentação da câmara.

Imprimir

As indicações no ecrã e as opções de definições variam conforme a impressora. Algumas definições podem não estar disponíveis.

Para obter detalhes, consulte o manual de instruções da impressora.

Ícone de indicação de impressora ligada



1 Seleccione a imagem a imprimir.

- Verifique se o ícone <🖨️> aparece na parte superior esquerda do LCD.
- Rode o selector <⌚> para escolher a imagem a imprimir.

2 Carregue em <SET>.

- ▶ Aparece o ecrã de definições de impressão.

Ecrã de definições de impressão

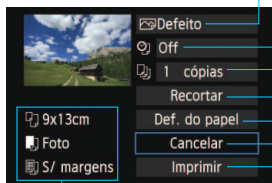

Define os efeitos de impressão (p.350).

Activa ou desactiva a impressão da data ou do número de ficheiro (p.351).

Define a quantidade de impressões (p.351).

Define a área de impressão (p.353).

Define o tamanho, o tipo e a apresentação do papel (p.349).

Volta ao ecrã no passo 1.

Inicia a impressão.

Aparecem o formato, o tipo de papel e a apresentação que definiu.

* Dependendo da impressora, pode não ser possível seleccionar algumas definições, como a impressão da data e do número de ficheiro e o recorte.

3 Seleccione [Def. do papel].

- Seleccione [Def. do papel] e carregue em <SET>.
- ▶ Aparece o ecrã de definições do papel.

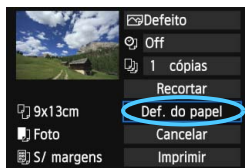

Definir o Tamanho do Papel

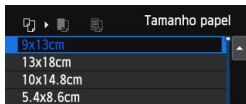

- Selecione o formato do papel colocado na impressora e carregue em <SET>.
- ▶ Aparece o ecrã do tipo de papel.

Definir o Tipo de Papel

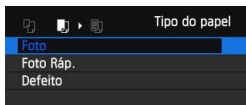

- Selecione o tipo do papel colocado na impressora e carregue em <SET>.
- ▶ Aparece o ecrã de apresentação da página.

Definir a Apresentação da Página

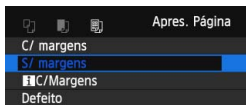

- Selecione a apresentação da página e carregue em <SET>.
- ▶ Volta a aparecer o ecrã de definições de impressão.

C/ margens	A impressão fica com margens brancas ao longo das extremidades.
S/ margens	A impressão não fica com margens. Se a impressora não permitir impressões sem margens, a impressão sai com margens.
 C/Margens	As informações de disparo* ¹ estão impressas nas margens das impressões de 9 x 13 cm ou maiores.
Até xx	Opção que permite imprimir 2, 4, 8, 9, 16 ou 20 imagens numa folha.
 Até 20 Até 35	São impressas 20 ou 35 imagens em miniatura em papel de formato A4 ou Letter* ² . • [Até 20] permite imprimir as informações de disparo* ¹ .
Defeito	A apresentação da página varia consoante o modelo da impressora ou as respectivas definições.

*1: A partir dos dados Exif, são impressas informações como o nome da câmara, o nome da objectiva, o modo de disparo, a velocidade do obturador, a abertura, o valor de compensação da exposição, a velocidade ISO, o balanço de brancos, etc.

*2: Depois de efectuar a ordem de impressão com "Formato de Ordem de Impressão Digital (DPOF)" (p.355), deve imprimir de acordo com "Impressão Directa de Imagens com Ordem de Impressão" (p.358).



Se o aspecto da imagem for diferente do aspecto do papel a imprimir, a imagem pode sofrer um recorte significativo caso tenha definido uma impressão sem margens. Se a imagem for recortada, pode ficar com o efeito de grão mais acentuado no papel devido à redução do número de pixels.



4 Defina os efeitos de impressão.

- Defina-os, se necessário. Se não for necessário definir quaisquer efeitos de impressão, vá para o passo 5.
- **Os dados apresentados no ecrã variam conforme a impressora.**
- Selecciona a opção e carregue em <SET>.
- Selecciona o efeito de impressão pretendido e carregue em <SET>.
- Se os ícones <INFO> e <MENU> aparecerem brilhantes, também pode ajustar o efeito de impressão (p.352).

Efeito de Impressão	Descrição
On	A imagem é impressa de acordo com as cores padrão da impressora. Os dados Exif da imagem são utilizados para efectuar correcções automáticas.
Off	Não é aplicada qualquer correcção automática.
VIVID	A imagem é impressa com um nível superior de saturação para produzir azuis e verdes mais vivos.
NR	O ruído na imagem é reduzido antes da impressão.
B/W B/W	Imprime a preto e branco com tons reais de preto.
B/W Tom frio	Imprime imagens a preto e branco com tons de preto azulado e frio.
B/W Tom quente	Imprime imagens a preto e branco com tons de preto amarelado e quente.
Natural	Imprime a imagem com as cores e o contraste reais. Não são aplicados quaisquer ajustes automáticos da cor.
Natural M	As características de impressão são iguais às da definição "Natural". No entanto, esta definição permite efectuar ajustes de impressão mais finos do que a definição "Natural".
Defeito	A impressão varia de acordo com a impressora. Para obter detalhes, consulte o manual de instruções da impressora.

* Se alterar os efeitos de impressão, essas alterações reflectem-se na imagem que aparece na parte superior esquerda do ecrã. A imagem impressa pode parecer ligeiramente diferente da imagem mostrada no ecrã, que é apenas uma aproximação. Isto aplica-se igualmente a [Brilho] e [Ajust. níveis] na página 352.

Se as informações de disparo de uma imagem captada com a velocidade ISO "H" forem impressas, pode não ser impressa a velocidade ISO correcta.



5 Defina a impressão da data e do número de ficheiro.

- Defina-os, se necessário.
- Selecciona <☺> e carregue em <SET>.
- Especifique as definições de impressão conforme necessário e carregue em <SET>.

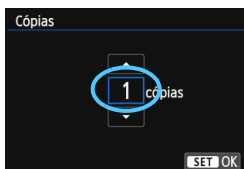

6 Defina o número de cópias.

- Se necessário, defina a hora de Verão.
- Selecciona <☺> e carregue em <SET>.
- Selecciona o número de cópias e carregue em <SET>.



7 Inicie a impressão.

- Selecciona [Imprimir] e carregue em <SET>.



- A definição [Defeito] para os efeitos de impressão e outras opções faz parte das predefinições da impressora, especificadas pelo respectivo fabricante. Para saber a que se referem as definições [Defeito], consulte o manual de instruções da impressora.
- Dependendo do tamanho do ficheiro de imagem e da qualidade de gravação de imagem, a impressão pode demorar alguns momentos a iniciar depois de seleccionar [Imprimir].
- Se tiver aplicado a correcção de inclinação da imagem (p.353), esta demora mais tempo a ser impressa.
- Para interromper a impressão, carregue em <SET> enquanto aparecer a opção [Parar] e seleccione [OK].
- Se executar [4: Limpar todas def. da câmara] (p.61), todas as predefinições são repostas.

Ajuste de Efeitos de Impressão

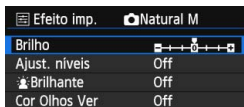
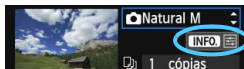

No passo 4 da página 350, seleccione o efeito de impressão. Quando o ícone <☰> aparecer brilhante junto de <INFO.>, carregue no botão <INFO.>. Depois, pode ajustar o efeito de impressão. Aquilo que pode ajustar ou o que aparece depende da selecção feita no passo 4.

● Brilho

Pode ajustar o brilho da imagem.

● Ajust. níveis

Se seleccionar [**Manual**], pode alterar a distribuição do histograma e ajustar o brilho e o contraste da imagem.

No ecrã Ajust. níveis, carregue no botão <INFO.> para alterar a posição de <I>. Carregue na tecla <◀▶> para ajustar livremente o nível de sombra (0-127) ou o nível de destaque (128-255).



● Brillhante

Eficaz em condições de contraluz que escurecem o rosto da pessoa. Se definir [**On**], o rosto é iluminado para ser impresso.

● Cor Olhos Ver

Eficaz em imagens captadas com flash em que a pessoa ficou com os olhos vermelhos. Se definir [**On**], o efeito de olhos vermelhos é corrigido para a impressão.



- Os efeitos [**Brilhante**] e [**Cor Olhos Ver**] não aparecem no ecrã.
- Se seleccionar [**Def. detalhes**], pode ajustar [**Contraste**], [**Saturação**], [**Tom de cor**] e [**Balanço cor**]. Para ajustar [**Balanço cor**], utilize <◀▶>. B significa azul, A significa âmbar, M significa magenta e G significa verde. O balanço de cor da imagem será corrigido até à cor seleccionada.
- Se seleccionar [**Limpar tudo**], são repostas todas as predefinições dos efeitos de impressão.

Recortar a Imagem

Correcção de inclinação



Pode recortar a imagem e imprimir apenas uma versão ampliada da parte recortada, como se tivesse efectuado a recomposição da imagem.

Execute o recorte imediatamente antes da impressão. Se alterar as definições de impressão depois de especificar o recorte, pode ser necessário definir novamente o recorte antes de imprimir.

1 No ecrã de definições de impressão, seleccione [Recortar].

2 Defina o tamanho, a posição e o aspecto da moldura de recorte.

- É impressa a área da imagem dentro da moldura de recorte. Pode alterar o aspecto da moldura de recorte com [Def. do papel].

Mudar o tamanho da moldura de recorte

Se carregar no botão <⊕> ou <⊖>, muda o tamanho da moldura de recorte. Quanto menor for a moldura de recorte, maior será a ampliação da imagem para impressão.

Mover a moldura de recorte

Utilize <⬆> para mover a moldura por cima da imagem, na vertical ou na horizontal. Mova a moldura de recorte até esta cobrir a área de imagem pretendida.

Rodar a moldura

Se carregar no botão <INFO.>, alterna entre as orientações verticais e horizontais da moldura de recorte. Isto permite-lhe criar uma impressão com orientação vertical a partir de uma imagem na horizontal.

Correcção de inclinação da imagem

Se rodar o selector <☺>, pode ajustar o ângulo de inclinação da imagem até ±10 graus, em incrementos de 0,5 graus. Quando ajustar a inclinação da imagem, o ícone <⚙> no ecrã fica azul.

3 Carregue em <SET> para sair da opção de recorte.

- ▶ Volta a aparecer o ecrã de definições de impressão.
- Pode verificar a área da imagem recortada na parte superior esquerda do ecrã de definições de impressão.

- Dependendo da impressora, a área recortada da imagem pode não ser impressa conforme especificou.
- Quanto menor for a moldura de recorte, mais grão terá a imagem na impressão.
- Enquanto estiver a recortar a imagem, olhe para o LCD da câmara. Se vir a imagem no ecrã de um televisor, a moldura de recorte pode não ser apresentada com precisão.



Lidar com Erros da Impressora

Se a impressão não for retomada depois de solucionar um erro de impressão (sem tinta, sem papel, etc.) e seleccionar [**Continua**], utilize os botões da impressora para continuar a imprimir. Para obter detalhes sobre como retomar a impressão, consulte o manual de instruções da impressora.

Mensagens de Erro

Se ocorrer um problema durante a impressão, aparece uma mensagem de erro no LCD da câmara. Carregue em <SET> para interromper a impressão. Depois de resolver o problema, retome a impressão. Para obter detalhes sobre como resolver um problema de impressão, consulte o manual de instruções da impressora.

Erro no Papel

Verifique se o papel está correctamente colocado na impressora.

Erro no Tinteiro

Verifique o nível de tinta e o depósito de resíduos de tinta da impressora.

Erro de Hardware

Verifique se existe algum problema na impressora diferente de problemas relacionados com papel e tinta.

Erro de Ficheiro

Não é possível imprimir a imagem seleccionada através de PictBridge. Pode não conseguir imprimir imagens captadas com outra câmara ou editadas num computador.



Formato de Ordem de Impressão Digital (DPOF) ■

Pode definir o tipo de impressão, a impressão da data e do número de ficheiro. As definições de impressão aplicam-se a todas as imagens com ordem de impressão. (As definições não podem ser especificadas individualmente para cada imagem.)

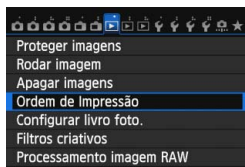
Definir as Opções de Impressão



1 Selecciona [Ordem de Impressão].

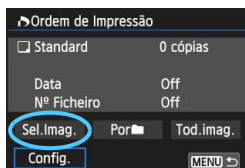

- No separador [ 1], seleccione [Ordem de Impressão] e carregue em < >.



2 Selecciona [Config.].

- Selecciona [Config.] e carregue em < >.

3 Defina a opção conforme pretendido.

- Defina [Tipo Impressão], [Data] e [Nº Ficheiro].
- Selecciona a opção a definir e carregue em < >. Selecciona a definição pretendida e carregue em < >.

[Tipo Impressão]

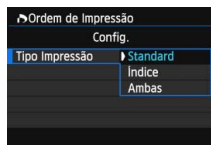

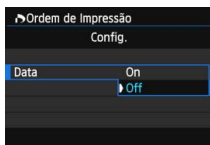

[Data]

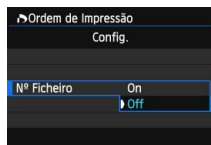

[Nº Ficheiro]



Tipo Impressão	 Standard	Imprime uma imagem numa folha.
	 Índice	Imprime várias imagens em miniatura numa folha.
	 Ambas	Faz impressões com as opções standard e índice.
Data	On	[On] permite imprimir a data gravada.
	Off	
Número de ficheiro	On	[On] permite imprimir o número de ficheiro.
	Off	

4 Saia da definição.

- Carregue no botão <MENU>.
- ▶ Volta a aparecer o ecrã de ordem de impressão.
- Depois, seleccione [Sel.Imag.], [Por■] ou [Tod.imag.] para ordenar as imagens a imprimir.

- Mesmo que [Data] e [Nº Ficheiro] estejam definidos para [On], a data ou o número de ficheiro podem não ser impressos, consoante a definição de tipo de impressão e modelo da impressora.
- No caso das impressões com a opção [Índice], não pode definir [Data] nem [Nº Ficheiro] para [On] ao mesmo tempo.
- Quando imprimir com DPOF, tem de utilizar o cartão cujas especificações de ordem de impressão tenham sido definidas. Se apenas extrair imagens do cartão e tentar imprimi-las, não funciona.
- Determinadas impressoras compatíveis com DPOF, assim como os técnicos de fotografia, podem não conseguir imprimir as imagens conforme especificou. Antes de imprimir, consulte o manual de instruções da impressora ou contacte o técnico de fotografias sobre a compatibilidade quando encomendar impressões.
- Não introduza na câmara um cartão cuja ordem de impressão tenha sido definida por outra câmara, nem tente especificar uma ordem de impressão. A ordem de impressão pode ser substituída. Além disso, pode não conseguir executar a ordem de impressão, dependendo do tipo de imagem.

 As imagens RAW e os filmes não podem ser incluídos numa ordem de impressão. Pode imprimir imagens RAW com PictBridge (p.345).

Ordem de Impressão

Sel.Imag.

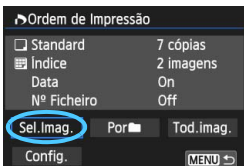

Quantidade

Total de imagens seleccionadas



Marca de verificação

Ícone de índice

Seleccione e ordene as imagens uma a uma. Para visualizar três imagens, carregue no botão <☒-Q>. Para voltar ao visor de imagem única, carregue no botão <Q>. Carregue no botão <MENU> para gravar a ordem de impressão no cartão.

[Standard] [Ambas]

Carregue na tecla <▲▼> para definir o número de cópias a imprimir da imagem apresentada.

[Índice]

Carregue em <SET> para adicionar uma marca de verificação à caixa <✓>. A imagem será incluída na impressão do índice.

Por

Seleccione [**Marcar tudo na pasta**] e escolha a pasta. É dada uma ordem de impressão para uma cópia de todas as imagens na pasta. Se seleccionar [**Limpar tudo na pasta**] e escolher a pasta, as ordens de impressão para essa pasta serão canceladas.

Tod.imag.

Se seleccionar [**Marcar tudo no cartão**], uma cópia de todas as imagens do cartão vai ser definida para impressão. Se seleccionar [**Limpar tudo no cartão**], a ordem de impressão para todas as imagens no cartão é apagada.



- Tenha em atenção que as imagens RAW e os filmes não são incluídos na ordem de impressão, mesmo que defina [**Por**] ou [**Tod.imag.**].
- Quando utilizar uma impressora PictBridge, não imprima mais de 400 imagens por cada ordem de impressão. Se especificar um número superior, as imagens podem não ser todas impressas.

Impressão Directa de Imagens com Ordem de Impressão

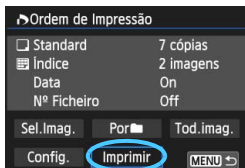

Com uma impressora PictBridge, pode facilmente imprimir imagens com DPOF.

1 Prepare-se para imprimir.

- Consulte a página 346.
Siga o procedimento “Ligar a Câmara a uma Impressora” até ao passo 5.

2 No separador [▶ 1], seleccione [Ordem de Impressão].

3 Seleccione [Imprimir].

- [Imprimir] só aparece se a câmara estiver ligada a uma impressora e se for possível imprimir.

4 Defina [Def. do papel] (p.348).

- Defina os efeitos de impressão (p.350), se necessário.

5 Seleccione [OK].

- Antes de imprimir, defina o formato do papel.
- Em determinadas impressoras não é possível imprimir o número de ficheiro.
- Se definir [C/ margens], algumas impressoras podem imprimir a data na margem.
- Dependendo da impressora, a data pode parecer clara se for impressa num fundo brilhante ou na margem.

- Em [Ajust. níveis], não pode seleccionar [Manual].
- Se interrompeu a impressão e quiser continuar a imprimir as restantes imagens, seleccione [Retomar]. Tenha em atenção que a impressão não é retomada nas seguintes situações:
 - Antes de retomar a impressão, alterou a ordem de impressão ou apagou as imagens com ordem de impressão.
 - Quando definiu o índice, alterou a definição de papel antes de retomar a impressão.
 - Quando interrompeu a impressão, a capacidade restante do cartão era baixa.
- Se ocorrer um problema durante a impressão, consulte a página 354.



Especificar Imagens para um Livro de Fotografias

Quando selecciona imagens para utilizar em livros de fotografias (até 998 imagens) e utiliza o EOS Utility (software fornecido) para transferi-las para um computador, as imagens seleccionadas serão copiadas para uma pasta dedicada. Esta função é útil para encomendar livros de fotografias online.

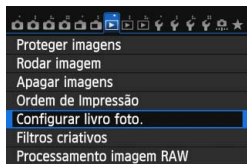
Especificar uma Imagem de Cada Vez



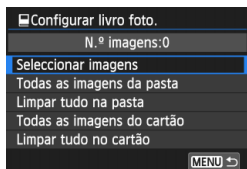

1 Seleccione [Configurar livro foto.].

- No separador [ 1], seleccione [Configurar livro foto.] e carregue em < >.





2 Seleccione [Seleccionar imagens].

- Seleccione [Seleccionar imagens] e carregue em < >.
- ▶ Aparece uma imagem.
- Para visualizar três imagens, carregue no botão < >. Para voltar ao visor de imagem única, carregue no botão < >.



3 Seleccione a imagem a especificar.

- Rode o selector < > para seleccionar a imagem a especificar e carregue em < >.
- Repita este passo para seleccionar outras imagens. O número de imagens especificadas será apresentado na parte superior do ecrã.
- Para cancelar a especificação da imagem, carregue novamente em < >.
- Para sair e regressar ao menu, carregue no botão <MENU >.

Especificar Todas as Imagens numa Pasta ou num Cartão

Pode especificar todas as imagens numa pasta ou cartão de uma só vez.

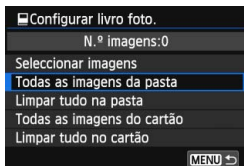

Se definir a opção [**▶ 1: Configurar livro foto.**] para [**Todas as imagens da pasta**] ou [**Todas as imagens do cartão**], todas as imagens na pasta ou no cartão são especificadas.

Para cancelar a especificação de imagem, seleccione [**Limpar tudo na pasta**] ou [**Limpar tudo no cartão**].

ⓘ Se já foram especificadas imagens para um livro de fotografias numa outra câmara, não especifique as mesmas imagens para outro livro de fotografias nesta câmara. As definições do livro de fotografias serão substituídas.

ⓘ As imagens RAW e os filmes não podem ser especificados.

13

Personalizar a Câmara

Quando tirar fotografias, pode personalizar várias funções da câmara de acordo com as suas preferências, através das Funções Personalizadas. Além disso, pode guardar as definições actuais da câmara na posição <C> do Selector de Modos. As funções descritas neste capítulo só são activadas nos modos da Zona Criativa.

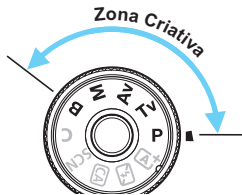

MENU Definir as Funções Personalizadas ☆

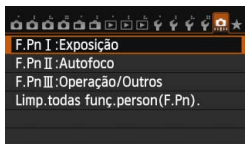

1 Seccione [].

2 Seccione o grupo.

- Seccione a F.Pn I, II ou III e carregue em < >.

Número da Função Personalizada

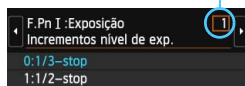

3 Seccione o número da Função Personalizada.

- Carregue na tecla < > para seleccionar o número da Função Personalizada e carregue em < >.



4 Altere a definição como quiser.

- Seccione a definição pretendida (número) e carregue em < >.
- Repita os passos 2 a 4 para definir outras Funções Personalizadas.

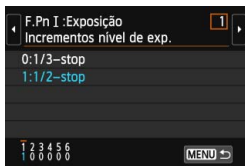

- As definições das Funções Personalizadas actuais estão indicadas por baixo dos números das respectivas funções, na parte inferior do ecrã.

5 Saia da definição.

- Carregue no botão < >.
- ▶ Volta a aparecer o ecrã do passo 2.

Limpar Todas as Funções Personalizadas



No passo 2, seccione [**Limp.todas func.person(F.Pn).**] para apagar todas as definições de Funções Personalizadas.

Mesmo que apague todas as definições de Funções Personalizadas, as definições de [**F.Pn III-4: Personalização Controlos**] mantêm-se.

MENU Funções Personalizadas ☆

F.Pn I: Exposição



1	Incrementos nível de exposição	p.365
2	Definir incrementos de velocidade ISO	p.365
3	Cancelar variação automática	p.365
4	Sequência de variação	p.366
5	N.º de disparos sequenciais	p.366
6	Mudança de segurança	p.367

 Disparo no Modo Visualização Directa	 Gravação de Filmes
<input type="radio"/>	<input type="radio"/>
<input type="radio"/>	Em M
<input type="radio"/>	(Fotografia, com a variação WB)
<input type="radio"/>	
<input type="radio"/>	

F.Pn II: Autofoco

1	Sensibilidade busca	p.368
2	Aceleração/desaceleração busca	p.369
3	AI Servo prioridade 1ª imagem	p.369
4	AI Servo prioridade 2ª imagem	p.370
5	Emissão da luz auxiliar AF	p.371
6	Quando AF objectiva impossível	p.371
7	Seleccionar modo de selecção da área AF	p.372
8	Método de selecção área AF	p.372
9	Ponto AF ligado a orientação	p.373
10	Padrão de selecção de ponto AF manual	p.373
11	Visualização do ponto AF durante a focagem	p.374
12	Iluminação display VF	p.374
13	Microajuste AF	p.375

Com AFQuick *	
Com AFQuick	
Com AFQuick	
Com AFQuick	
Com AFQuick	
Com AFQuick	
Com AFQuick	

* Se utilizar um Speedlite da série EX (vendido em separado) equipado com uma luz LED, esta acende-se para auxiliar a focagem automática, mesmo com AF , AF () e AF .



As Funções Personalizadas sombreadas não funcionam durante o modo Visualização Directa (disparo no modo Visualização Directa) nem durante a gravação de filmes. (As definições estão desactivadas.)

F.Pn III: Operação/Outros

1	Direcção do selector em Tv/Av	p.375	<input type="radio"/>	<input type="radio"/>
2	Bloqueio multi-funções	p.375	<input type="radio"/>	<input type="radio"/>
3	Avisos  no visor	p.376		
4	Personalização Controlos	p.376	Consoante a definição	

F.Pn I: Exposição

F.Pn I -1 Incrementos nível de exposição

0: 1/3-stop

1: 1/2-stop

Define incrementos de 1/2 pontos para a velocidade do obturador, abertura, compensação da exposição, AEB, compensação da exposição do flash, etc. Esta função é eficaz se preferir controlar a exposição em incrementos menos finos do que incrementos de 1/3 pontos.



Com a definição 1, o nível de exposição aparece no visor e no painel LCD, como se mostra abaixo.



F.Pn I -2 Definir incrementos de velocidade ISO

0: 1/3-stop

1: 1-stop

F.Pn I -3 Cancelar variação automática

0: On

Se colocar o interruptor de alimentação na posição <OFF>, as definições de AEB e variação de balanço de brancos são canceladas. A AEB também é cancelada quando o flash estiver pronto a disparar ou se mudar para a gravação de filmes.

1: Off

As definições de AEB e variação de balanço de brancos não são canceladas mesmo que coloque o interruptor de alimentação na posição <OFF>. (Se o flash estiver pronto a disparar ou se mudar para a gravação de filmes, a AEB é temporariamente cancelada, mas a amplitude AEB é guardada.)

F.Pn I -4 Sequência de variação

Pode alterar a sequência de disparo AEB e a sequência de variação de balanço de brancos.

0: 0 → - → +

1: - → 0 → +

2: + → 0 → -

AEB	Variação de Balanço de Brancos	
	Direcção B/A	Direcção M/G
0 : Exposição padrão	0 : Balanço de brancos standard	0 : Balanço de brancos standard
- : Menor exposição	- : Desvio azul	- : Desvio magenta
+ : Maior exposição	+ : Desvio âmbar	+ : Desvio verde

F.Pn I -5 N.º de disparos sequenciais

Pode alterar o número de disparos com a AEB e a variação de balanço de brancos dos habituais 3 disparos para 2, 5 ou 7 disparos.

Se definir [**Sequência de variação: 0**], os disparos sequenciais são efectuados como indicado na tabela abaixo.

0: 3 disparos

1: 2 disparos

2: 5 disparos

3: 7 disparos

(incrementos de 1 ponto)

	1.º Disparo	2.º Disparo	3.º Disparo	4.º Disparo	5.º Disparo	6.º Disparo	7.º Disparo
0: 3 disparos	Normal (0)	-1	+1				
1: 2 disparos	Normal (0)	±1					
2: 5 disparos	Normal (0)	-2	-1	+1	+2		
3: 7 disparos	Normal (0)	-3	-2	-1	+1	+2	+3

 Com a definição 1, pode seleccionar + ou - quando definir AEB.

F.Pn I -6 Mudança de segurança

0: Desactivar

1: Velocidade obturador/Abertura

Esta opção é activada nos modos prioridade de obturador AE (**Tv**) e prioridade de abertura AE (**Av**). Se o brilho do motivo mudar e não for possível obter a exposição padrão dentro da variação de exposição automática, a câmara altera automaticamente a definição seleccionada de forma manual de modo a obter uma exposição padrão.

2: Velocidade ISO

Funciona nos modos Programa AE (**P**), prioridade de obturador AE (**Tv**) e prioridade de abertura AE (**Av**). Se o brilho do motivo mudar e não for possível obter a exposição padrão dentro da variação de exposição automática, a câmara altera automaticamente a velocidade ISO definida de forma manual de modo a obter uma exposição padrão.



- Em [**3: Def. velocidade ISO**], mesmo que [**Variac veloc. ISO**] ou [**Vel. obtur. mín.**] seja alterada em relação à predefinição, a mudança de segurança substitui-a se não conseguir obter uma exposição padrão.
- As velocidades ISO mínima e máxima da mudança de segurança através da velocidade ISO são determinadas pela definição de [**Variacão ISO auto**] (p.124). No entanto, se a velocidade ISO definida de forma manual exceder a [**Variacão ISO auto**], a mudança de segurança é aplicada até à velocidade ISO definida de forma manual.
- Se definir [**Veloc. obturador/Abertura**] ou [**Velocidade ISO**], a mudança de segurança é aplicada se necessário, mesmo que utilize o flash.

F.Pn II: Autofoco

F.Pn II -1 Sensibilidade busca

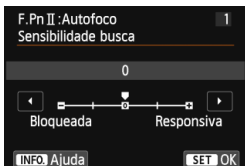

Define a sensibilidade para detectar motivos durante a focagem no modo AI Servo AF quando um obstáculo entra nos pontos AF ou quando os pontos AF se afastam do motivo.

0: Predefinição adequada à maioria dos motivos. Indicada para motivos em movimento.

Bloqueada: -2 / Bloqueada: -1

A câmara vai continuar a tentar focar o motivo, mesmo que entre um obstáculo nos pontos AF ou que o motivo se afaste dos pontos AF. A definição -2 faz com que a câmara detecte o motivo principal durante mais tempo do que com a definição -1.

Mas se a câmara focar o motivo errado, pode demorar mais algum tempo a conseguir focar o motivo principal.

Responsiva: +2 / Responsiva: +1

Assim que um ponto AF detectar um motivo, a câmara pode focar motivos consecutivos a distâncias diferentes. Igualmente eficaz quando quiser focar sempre o motivo mais próximo. Com a definição +2 é mais rápido focar o motivo consecutivo seguinte do que com a definição +1.

No entanto, o mais provável é a câmara focar o motivo errado.

 A função [**Sensibilidade busca**] chama-se [**Sensibilidade busca AI Servo**] nos modelos EOS-1D Mark III/IV, EOS-1Ds Mark III e EOS 7D.

F.Pn II -2 Aceleração/desaceleração busca

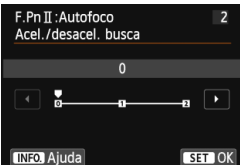

Define a sensibilidade para detectar motivos em movimento cuja velocidade pode mudar rapidamente devido a acelerações ou desacelerações súbitas, etc.

0: Indicada para motivos que se movem a uma velocidade fixa.

+2 / +1:

Eficaz para motivos sujeitos a movimentos repentinos, rápida aceleração/desaceleração ou paragens súbitas. A câmara continua a focar o motivo principal, mesmo que a velocidade do motivo em movimento mude rápida e subitamente. Por exemplo, quando um motivo se aproxima da câmara, esta tem menos tendência a focar o respectivo fundo para evitar que o motivo fique desfocado. Se o motivo parar subitamente, a câmara tem menos tendência a focar o que está à frente do motivo. Com a definição +2 é mais fácil detectar súbitas mudanças na velocidade do motivo em movimento do que com a definição +1. Mas como a câmara detecta até mesmo os movimentos mais ligeiros do motivo, pode não conseguir efectuar uma focagem precisa durante alguns instantes.

F.Pn II -3 AI Servo prioridade 1ª imagem

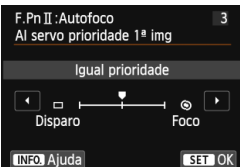

Pode definir as características da operação AF e o tempo de desprendimento do obturador para a primeira fotografia durante o disparo contínuo com AI Servo AF.

Igual prioridade:

A mesma prioridade é dada à focagem e ao desprendimento do obturador.

Prioridade disparo

Quando carrega no botão do obturador, tira a fotografia de imediato mesmo que ainda não tenha conseguido focar. Este procedimento é eficaz quando quiser dar prioridade às qualidades do obturador, em vez da focagem.

Prioridade foco

Quando carrega no botão do obturador, a máquina só tira a fotografia depois de conseguir focar. Eficaz quando quiser focar antes de tirar a fotografia.

F.Pn II -4 AI Servo prioridade 2ª imagem

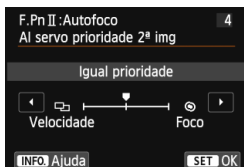

Pode definir as características da operação AF e o tempo de desprendimento do obturador durante o disparo contínuo com AI Servo AF, depois de tirar a primeira fotografia.

Igual prioridade:

A mesma prioridade é dada à focagem e à velocidade de disparos contínuos. Com motivos mal iluminados ou de baixo contraste, a velocidade de disparo pode diminuir.

Prioridade velocidade disparo

A velocidade de disparos contínuos é mais importante do que conseguir focar. A velocidade de disparos contínuos não diminui. Opção prática quando quer manter a velocidade de disparos contínuos.

Prioridade foco

Conseguir focar é mais importante do que a velocidade de disparos contínuos. A máquina só tira a fotografia quando se consegue focar. Eficaz quando quiser focar antes de tirar a fotografia.

F.Pn II -5 Emissão da luz auxiliar AF

Activa ou desactiva a emissão da luz auxiliar AF pelo flash incorporado ou pelo Speedlite externo dedicado para EOS.

0: Activar

A luz auxiliar AF é emitida quando necessário.

1: Desactivar

A luz auxiliar AF não é emitida. Isto impede a luz auxiliar AF de perturbar outras pessoas.

2: Activar só o flash externo

A luz auxiliar AF é emitida quando necessário, apenas se for utilizado um Speedlite externo. O flash incorporado da câmara não emite a luz auxiliar AF.

3: Só luz auxiliar AF IV

Se houver um Speedlite externo instalado, só os modelos que têm uma luz auxiliar AF de infravermelhos é que conseguem emitir. Isto impede que a luz auxiliar AF seja emitida sob a forma de pequenos flashes.

Com um Speedlite da série EX equipado com uma luz LED, a luz LED não se acende automaticamente para auxiliar a focagem automática.



Se definir a Função Personalizada [**Emissão da luz auxiliar AF**] do Speedlite externo para [**Desactivar**], a definição desta função é anulada e a luz auxiliar AF não é emitida pelo Speedlite.

F.Pn II -6 Quando AF objectiva impossível

Se não for possível focar com a focagem automática, pode fazer com que a câmara continue a procurar a focagem correcta ou interrompa a procura.

0: Procura de focagem on



1: Procura de focagem off

Se a focagem automática começar e os valores da focagem estiverem muito distantes dos correctos ou se não conseguir focar, a máquina interrompe o controlo da objectiva. Isto impede que a objectiva fique totalmente desfocada em função da procura de focagem.



As super teleobjectivas podem ficar bastante desfocadas durante a procura de focagem contínua, o que vai dificultar a focagem da próxima vez. Como tal, recomenda-se que defina [**1: Procura de focagem off**] para super teleobjectivas.

F.Pn II -7 Seleccionar modo de selecção da área AF

Pode limitar os modos de selecção de área AF seleccionáveis de acordo com as suas preferências de disparo. Selecciono o modo que pretende utilizar e carregue em  para adicionar uma marca de verificação  e seleccione **[OK]**.

Seleção manual: 1 pt AF

Pode seleccionar um ponto AF.

Seleção manual: Zona AF

Os 19 pontos AF são divididos em cinco zonas de focagem.

Seleção automática: 19 pt AF



Todos os pontos AF são utilizados para focar.

 Não pode apagar a marca  com a opção **[Seleção manual:1 pt AF]**.



F.Pn II -8 Método de selecção área AF



Pode definir o método para mudar de modo de selecção de área AF.

0: → **Botão de selecção da área AF**

Depois de carregar no botão  ou , sempre que carregar no botão , o modo de selecção de área AF muda.

1: → **Marcador Principal**

Depois de carregar no botão  ou , rodar o selector  muda o modo de selecção de área AF.

 Se definir **[1:  → Marcador Principal]**, utilize  para mover o ponto AF horizontalmente.

F.Pn II -9 Ponto AF ligado a orientação

Pode definir o modo de selecção de área AF e o ponto AF manualmente seleccionado, separadamente, para fotografar na vertical e na horizontal.

0: Igual para vertical/horizontal

O mesmo modo de selecção de área AF e ponto AF manualmente seleccionado (ou zona) são utilizados para fotografar na vertical e na horizontal.

1: Seleccionar pontos AF diferentes

O modo de selecção de área AF e o ponto AF manualmente seleccionado (ou zona) podem ser definidos separadamente para cada orientação da câmara (1. Horizontal, 2. Vertical com o punho da câmara em cima, 3. Vertical com o punho da câmara em baixo). Prático quando, por exemplo, quer continuar a utilizar o ponto AF certo durante todas as orientações da câmara.

Quando selecciona manualmente o modo de selecção de área AF e o ponto AF (ou zona) para cada uma das três orientações de câmara, eles são definidos para a respectiva orientação. Sempre que alterar a orientação da câmara, a câmara muda para o modo de selecção de área AF e para o ponto AF manualmente seleccionado (ou zona) definidos para essa orientação.

F.Pn II -10 Padrão de selecção de ponto AF manual

Durante a selecção manual do ponto AF, a selecção pode parar na extremidade exterior do ponto AF ou avançar para o ponto AF oposto.

Este procedimento funciona com as opções Um ponto AF (selecção manual) e Selecção automática de 19 pontos AF com AI Servo AF.

0: Pára nas pontas área AF

Prático se costuma utilizar um ponto AF ao longo da extremidade.

1: Contínuo

Em vez de parar na extremidade exterior, o ponto AF seleccionado avança para a extremidade oposta.

F.Pn II -11 Visualização do ponto AF durante a focagem

Pode definir se quer ou não ver os pontos AF nos seguintes casos: 1. Quando seleccionar os pontos AF, 2. Quando a câmara estiver pronta a disparar (antes da operação AF), 3. Durante a operação AF e 4. Quando conseguir focar.

0: Seleccionado (constante)

Os pontos AF seleccionados aparecem sempre.

1: Todos (constante)

Todos os 19 pontos AF aparecem sempre.

2: Seleccionado (pré-AF, focado)

Os pontos AF seleccionados aparecem para 1, 2 e 4.

3: Seleccionado (focado)

Os pontos AF seleccionados aparecem para 1 e 4.

4: Desactivar visualização

Os pontos AF seleccionados não aparecem para 2, 3 e 4.

 Se [2: **Selec. (pré-AF, focado)**] ou [3: **Seleccionado (focado)**] estiver definido, o ponto AF não aparece mesmo que consiga focar com AI Servo AF.

F.Pn II -12 Iluminação display VF

Os pontos AF e a grelha que aparecem no visor podem ser iluminados a vermelho quando a focagem for efectuada.

0: Auto

Os pontos AF e a grelha são automaticamente iluminados a vermelho, se a iluminação for fraca.

1: Activar

Os pontos AF e a grelha são iluminados a vermelho, independentemente do nível de luz ambiente.

2: Desactivar

Os pontos AF e a grelha não são iluminados a vermelho.



- Se AI Servo AF estiver definido, nada se ilumina a vermelho, mesmo quando é feita a focagem.
- Aqui, a definição não é aplicada à apresentação do nível electrónico (antes de fotografar) (p.67) no visor.

 Se carregar no botão <[VF]> ou <[VF]>, os pontos AF e a grelha ficam iluminados a vermelho independentemente desta definição.

F.Pn II -13 Microajuste AF

No modo Rápido, pode fazer ajustes finos do ponto de focagem de AF para disparo através do visor ou para disparo no modo Visualização Directa. Para obter detalhes, consulte a página 377.





F.Pn III: Operação/Outros

F.Pn III -1 Direcção do selector em Tv/Av



0: Normal

1: Direcção Invertida

Pode inverter a direcção de rotação do selector para definir a velocidade do obturador e a abertura.

No modo de disparo <M>, a direcção de rotação dos selectores < > e < > é invertida. Nos outros modos de disparo, só é invertida a direcção de rotação do selector < >. A direcção de rotação do selector < > é igual para o modo <M> e para definir a compensação da exposição.

F.Pn III -2 Bloqueio multi-funções

Se o interruptor <LOCK> estiver voltado para cima, impede que altere acidentalmente uma definição com os selectores < > e < > e com < >. Selecciono o comando da câmara que pretende bloquear, carregue em <SET> para adicionar um <✓> e selecciono [OK].

 : Marcador Principal



 : Marcador Controlo rápido



 : Multi-controlador



- Se o interruptor <LOCK> estiver aplicado e tentar utilizar um dos comandos bloqueados da câmara, [L] aparece no visor e no painel LCD. Além disso, no visor de definições de disparo (p.49), aparece [LOCK].
- Por predefinição, se o interruptor <LOCK> estiver voltado para cima, o selector < > fica bloqueado.

F.Pn III -3 Avisos no visor

Se definir uma das seguintes funções, o ícone < > pode aparecer na parte inferior direita do visor (p.23). O ícone < > também aparece no visor de definições de funções de disparo (p.49).

Selecione a função para a qual deve aparecer o ícone de aviso, carregue em < > para adicionar um < > e selecione [OK].

Quando monocromático for definido:

Se o Estilo Imagem estiver definido para [Monocromát.] (p.127), aparece o ícone de aviso.

Quando WB for corrigido:

Se definir a correcção de balanço de brancos (p.138), aparece o ícone de aviso.

Quando se usar expansão ISO:

Se definir manualmente a velocidade ISO para H (25600) (p.120), aparece o ícone de aviso.

Quando a medição pontual for definida:

Se o modo de medição estiver definido para [Medição pontual] (p.166), aparece o ícone de aviso.

F.Pn III -4 Personalização Controlos

Pode atribuir as funções mais utilizadas a botões ou selectores da câmara de acordo com as suas preferências. Para obter detalhes, consulte a página 383.

: Ajuste Fino do Ponto de Focagem de AF ■

No modo Rápido, pode fazer ajustes finos do ponto de focagem de AF para disparo através do visor ou para disparo no modo Visualização Directa. Isto designa-se “Microajuste AF”. Antes de fazer o ajuste, leia “Notas sobre Microajuste AF” na página 382.

 **Normalmente, este ajuste não é necessário. Efectue este ajuste apenas se for necessário. Se fizer este ajuste, pode não conseguir obter uma focagem correcta.**

1: Ajustar Tudo em Igual Quantidade

Defina o ajuste manualmente, regulando, disparando e verificando o resultado. Repita este procedimento até conseguir fazer o ajuste pretendido. Durante a focagem automática e independentemente da objectiva utilizada, o ponto de focagem muda sempre de acordo com o valor de ajuste.

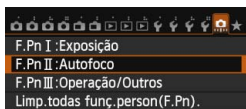

1 Seleccione [F.Pn II:Autofoco].

- No separador [], seleccione [F.Pn II:Autofoco] e carregue em $\langle \text{SET} \rangle$.

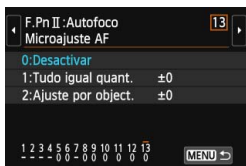

2 Seleccione [13: Microajuste AF].

- Seleccione [13: Microajuste AF] e carregue em $\langle \text{SET} \rangle$.

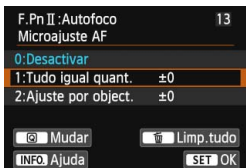

3 Seleccione [1:Tudo igual quant.].

- Seleccione [1:Tudo igual quantidade].

4 Carregue no botão $\langle \text{Q} \rangle$.

- ▶ Aparece o ecrã [1:Tudo igual quant.].

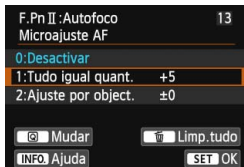

5 Faça o ajuste.

- Carregue na tecla <◀▶> para fazer o ajuste. O intervalo de ajuste é de ± 20 passos.
- Se ajustar na direcção do símbolo “-: 📷 ”, coloca o ponto de focagem à frente do ponto de focagem principal.
- Se ajustar na direcção do símbolo “+: 📷 ”, coloca o ponto de focagem atrás do ponto de focagem principal.
- Depois de fazer o ajuste, carregue em <SET>.
- Selecciona [1:Tudo igual quant.] e carregue em <SET>.
- Carregue no botão <MENU> para sair.

6 Verifique o resultado do ajuste.

- Tire uma fotografia e reproduza a imagem (p.290) para verificar o resultado do ajuste.
- Se a imagem resultante estiver focada à frente do ponto definido, ajuste na direcção do símbolo “+: 📷 ”. Se a imagem resultante estiver focada atrás do ponto definido, ajuste na direcção do símbolo “-: 📷 ”.
- Se for necessário, faça o ajuste novamente.

⚠ Se a opção [1:Tudo igual quant.] estiver seleccionada, não é possível efectuar o ajuste AF para as posições de grande angular e de teleobjectiva de objectivas zoom.

2: Ajustar por Objectiva

Pode fazer o ajuste para cada objectiva e depois registá-lo na câmara. Pode registar o ajuste para um máximo de 40 objectivas. Se efectuar a focagem automática com uma objectiva cujo ajuste já foi registado, o ponto de focagem muda sempre de acordo com o valor de ajuste. Defina o ajuste manualmente, regulando, disparando e verificando o resultado. Se utilizar uma objectiva zoom, faça o ajuste para as posições de grande angular (W) e de teleobjectiva (T).

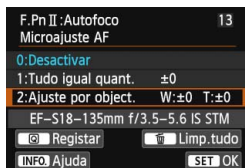

1 Seleccione [2:Ajuste por object.].

- Seleccione [2: Ajuste por objectiva].



2 Carregue no botão <Q>.

- ▶ Aparece o ecrã [2:Ajuste por object.].

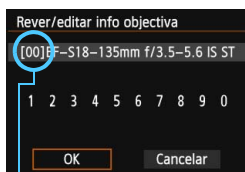

Número registado

3 Verifique e altere as informações da objectiva. Verifique as informações da objectiva.

- Carregue no botão <INFO.>.
- ▶ O ecrã mostra o nome da objectiva e um número de série de 10 dígitos. Quando o número de série aparecer, seleccione [OK] e vá para o passo 4.
- Se o número de série da objectiva não puder ser confirmado, aparece "0000000000". Introduza o número conforme se indica abaixo. Consulte a página seguinte para obter informações sobre o asterisco "*" que aparece à frente do número de série de algumas objectivas.

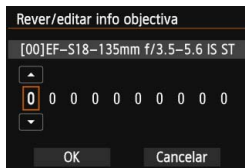

Introduza o número de série.

- Carregue na tecla <◀▶> para seleccionar o dígito a introduzir e depois carregue em <SET> para ver <☑>.
- Carregue na tecla <▲▼> para introduzir o número e depois carregue em <SET>.
- Depois de introduzir todos os dígitos, seleccione [OK] e carregue em <SET>.

Número de Série da Objectiva

- No passo 3, se aparecer um “ * ” à frente do número de série de 10 dígitos da objectiva, não pode registar várias unidades do mesmo modelo de objectiva. O “ * ” permanece no ecrã mesmo depois de introduzir o número de série.
- O número de série na objectiva pode não ser igual ao número de série apresentado no ecrã no passo 3. Não se trata de uma avaria.
- Se o número de série da objectiva incluir letras, introduza apenas os números no passo 3.
- A localização do número de série varia consoante a objectiva.
- Certas objectivas podem não ter um número de série inscrito. Para registar uma objectiva sem número de série inscrito, introduza um número de série qualquer no passo 3.



- Se [2:Ajuste por object.] estiver seleccionado e utilizar um Extensor, o ajuste será registado para a combinação objectiva + Extensor.
- Se já tiver registado 40 objectivas, aparece uma mensagem. Depois de seleccionar uma objectiva cujo registo pretende apagar (substituir), pode registar outra objectiva.

Objectiva de distância focal única



Objectiva zoom

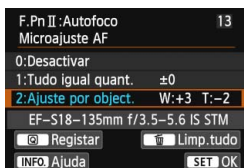

4 Faça o ajuste.



- Para uma objectiva zoom, carregue na tecla <▲▼> e seleccione a posição de grande angular (W) ou de teleobjectiva (T). Carregue em <SET> e a caixa desaparece, o que permite fazer o ajuste.
- Carregue na tecla <◀▶> para fazer o ajuste conforme necessário e depois carregue em <SET>. O intervalo de ajuste é de ±20 passos.
- Se ajustar na direcção do símbolo “-: 📷”, coloca o ponto de focagem à frente do ponto de focagem principal.
- Se ajustar na direcção do símbolo “+: ▲”, coloca o ponto de focagem atrás do ponto de focagem principal.
- Para uma objectiva zoom, repita o passo 4 e ajuste-a para as posições de grande angular (W) e de teleobjectiva (T).
- Depois de concluir o ajuste, carregue no botão <MENU> para voltar ao ecrã no passo 1.
- Seleccione [2:Ajuste por object.] e carregue em <SET>.
- Carregue no botão <MENU> para sair.

5 Verifique o resultado do ajuste.

- Tire uma fotografia e reproduza a imagem (p.290) para verificar o resultado do ajuste.
- Se a imagem resultante estiver focada à frente do ponto definido, ajuste na direcção do símbolo “+: ▲”. Se a imagem resultante estiver focada atrás do ponto definido, ajuste na direcção do símbolo “-: 📷”.
- Se for necessário, faça o ajuste novamente.



 Quando fotografar com o alcance intermédio (distância focal) de uma objectiva zoom, o ponto de focagem de AF é corrigido automaticamente em função dos ajustes efectuados para as posições de grande angular e de teleobjectiva. Mesmo que só tenha ajustado a posição de grande angular ou de teleobjectiva, uma correcção é efectuada automaticamente para o alcance intermédio.

Limpar Todos os Microajustes AF

Se  **Limp.tudo**] aparecer na parte inferior do ecrã, pode carregar no botão  para apagar todos os ajustes efectuados para **[1:Tudo igual quant.]** e **[2:Ajuste por object.]**.

Notas sobre Microajuste AF

-  O ponto de focagem de AF varia ligeiramente dependendo das condições do motivo, do brilho, da posição do zoom e de outras condições de disparo. Como tal, mesmo que faça o Microajuste AF, pode não conseguir efectuar a focagem na posição mais indicada.
- Se apagar todas as definições de Funções Personalizadas (p.362), a definição Microajuste AF é mantida. No entanto, a definição muda para **[0:Desactivar]**.

-  É melhor fazer o ajuste no local onde vai fotografar. Deste modo, o ajuste fica mais preciso.
- Recomenda-se a utilização de um tripé para fazer o ajuste.
- Para verificar o resultado do ajuste, deve-se fotografar com uma qualidade de gravação de imagem de  L.
- O valor de ajuste de um ponto depende da abertura máxima da objectiva. Continue a ajustar, a disparar e a verificar a focagem várias vezes para ajustar o ponto de focagem de AF.
- O Microajuste AF não é aplicado a  + Localizar, FlexiZone - Multi e FlexiZone - Single durante o disparo no modo Visualização Directa e a gravação de filmes.

Personalização Controlos

Pode atribuir as funções mais utilizadas a botões ou selectores da câmara de acordo com as suas preferências.

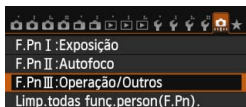

1 Seleccione [F.Pn III:Operação/Outros].

- No separador [,] seleccione [F.Pn III:Operação/Outros] e carregue em <SET>.

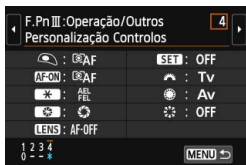

2 Seleccione [4: Personalização Controlos].

- Seleccione [4: Personalização Controlos] e carregue em <SET>.
- ▶ Aparece o ecrã Personalização Controlos.



3 Seleccione um botão ou selector da câmara.

- Seleccione um botão ou selector da câmara e carregue em <SET>.
- ▶ O nome do comando da câmara e as funções que lhe podem ser atribuídas aparecem no ecrã.

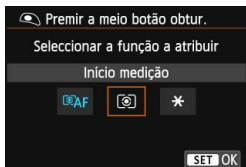



4 Atribua uma função.

















- Seleccione uma função e carregue em <SET>.





5 Saia da definição.

- Se carregar em <SET> para sair da definição, volta a aparecer o ecrã do passo 3.
- Carregue no botão <MENU> para sair.

 Com o ecrã do passo 3 apresentado, pode carregar no botão < > para cancelar as definições de Personalização de Controlos. As definições de [F.Pn III-4: Personalização Controlos] não são canceladas mesmo que seleccione [ : Limp.todas func.person(F.Pn)].

Funções Atribuíveis a Comandos da Câmara

Função		Página		AF-ON	*
AF	 AF	Início medição e AF	386	<input type="radio"/>	<input type="radio"/>
	AF-OFF	Stop AF		<input type="radio"/>	<input type="radio"/>
	 ONE SHOT ↔ AI SERVO	ONE SHOT ↔ AI SERVO			
	 Seleção directa ponto AF	Seleção directa ponto AF			
Exposição	 Início medição	Início medição	387	<input type="radio"/>	
	 AEL FEL	Bloqueio AE/Bloqueio FE		<input type="radio"/>	<input type="radio"/>
	 Bloqueio AE	Bloqueio AE		<input type="radio"/>	<input type="radio"/>
	 Bloqueio AE (enquanto botão premido)	Bloqueio AE (enquanto botão premido)		<input type="radio"/>	
	 Bloqueio AE (pressionar)	Bloqueio AE (pressionar)			<input type="radio"/>
	FEL	Bloqueio FE			<input type="radio"/>
	 ISO	Definir velocidade ISO (pressionar botão, rodar )			
	Tv	Definir velocidade do obturador no modo M			
Flash externo	 Compensação da exposição do flash	Compensação da exposição do flash	388		
Imagens	 Qual. imagem	Qual. imagem	388		
	 Estilo Imagem	Estilo Imagem			
Operação	 Pré-visualização de profundidade de campo	Pré-visualização de profundidade de campo	388		
	 Início IS	Início IS			
	 Nível electrónico Visor	Nível electrónico Visor			
	MENU	Visualizar Menu			
	OFF	Sem função (desactivada)			<input type="radio"/>

	LENS *	SET			
	<input type="radio"/>				
<input type="radio"/>	<input type="radio"/>				
<input type="radio"/>	<input type="radio"/>				
					<input type="radio"/>
<input type="radio"/>	<input type="radio"/>				
<input type="radio"/>	<input type="radio"/>				
<input type="radio"/>	<input type="radio"/>				
<input type="radio"/>	<input type="radio"/>				
		<input type="radio"/>			
			<input type="radio"/>	<input type="radio"/>	
			<input type="radio"/>	<input type="radio"/>	
		<input type="radio"/>			
		<input type="radio"/>			
		<input type="radio"/>			
<input type="radio"/>					
<input type="radio"/>	<input type="radio"/>				
<input type="radio"/>					
		<input type="radio"/>			
<input type="radio"/>		<input type="radio"/>			<input type="radio"/>

 * O botão Stop AF (**LENS**) só está disponível em super teleobjectivas IS.

AF: Início medição e AF

Se carregar no botão atribuído a esta função, a medição e a AF são executadas.



AF-OFF: Stop AF

A AF é interrompida se carregar sem soltar o botão atribuído a esta função. Prático quando quer bloquear a focagem no modo AI Servo AF.

ONESHOT AISERVO : ONE SHOT ↔ AI SERVO

Pode mudar a operação AF. No modo One-Shot AF, se carregar sem soltar o botão correspondente a esta função, a câmara muda para o modo AI Servo AF. No modo AI Servo AF, a câmara só muda para o modo One-Shot AF enquanto carregar sem soltar o botão. Prático quando precisa de alternar frequentemente entre os modos One-Shot AF e AI Servo AF para motivos em constante movimento e que param frequentemente.

: Selecção directa ponto AF

Durante a medição, pode seleccionar um ponto AF directamente com  sem carregar no botão  ou .

: Início medição

Se carregar no botão do obturador até meio, só é executada a medição da exposição.

AEL FEL : Bloqueio AE/Bloqueio FE

Disparo normal (Sem flash)

Se carregar no botão atribuído a esta função, pode bloquear a exposição (Bloqueio AE) durante a medição. Prático quando quer focar e medir o disparo em áreas diferentes ou quando quer tirar várias fotografias com a mesma definição de exposição.

Com flash

Se carregar no botão atribuído a esta função quando estiver a tirar fotografias com flash, a máquina dispara um pré-flash e grava a saída de flash necessária (Bloqueio FE).

✳️: Bloqueio AE

Se carregar no botão atribuído a esta função, pode bloquear a exposição (Bloqueio AE) durante a medição. Prático quando quer focar e medir o disparo em áreas diferentes ou quando quer tirar várias fotografias com a mesma definição de exposição.

✳️: Bloqueio AE (enquanto botão premido)

Enquanto carregar no botão do obturador, a exposição fica bloqueada (Bloqueio AE).

✳️H: Bloqueio AE (pressionar)

Se carregar no botão atribuído a esta função, pode bloquear a exposição (Bloqueio AE). O bloqueio AE mantém-se até carregar novamente no botão. Prático quando quer focar e medir o disparo em áreas diferentes ou quando quer tirar várias fotografias com a mesma definição de exposição.

FEL: Bloqueio FE



Se carregar no botão atribuído a esta função quando estiver a tirar fotografias com flash, a máquina dispara um pré-flash e grava a saída de flash necessária (Bloqueio FE).

ISO : Definir velocidade ISO (pressionar botão, rodar)



Pode definir a velocidade ISO carregando sem soltar <SET> e rodando o selector < >.

Se a ISO Auto estiver definida, a definição de velocidade ISO manual é aplicada. Não é possível definir a ISO Auto. Se utilizar esta função no modo <M>, pode ajustar a exposição com a velocidade ISO mantendo a velocidade do obturador e a abertura actuais.

Tv: Definir velocidade do obturador no modo M

Na exposição manual <M>, pode definir a velocidade do obturador com o selector < > ou < >.

Av: Definição abertura no modo M

Na exposição manual <M>, pode definir a abertura com o selector < > ou < >.

: Compensação da exposição do flash

Carregue em <> para aceder ao ecrã de definição de compensação da exposição do flash (p.190) no LCD.

: Qual. imagem

Carregue em <> para ver o ecrã de definição da qualidade de gravação de imagem (p.116) no LCD.

: Estilo Imagem

Carregue em <> para ver o ecrã de selecção de Estilo Imagem (p.126) no LCD.

: Pré-visualização de profundidade de campo

Se carregar no botão de pré-visualização de profundidade de campo, a abertura é reduzida e pode verificar a profundidade de campo (p.163).

: Início IS

Se o interruptor IS da objectiva estiver na posição <ON>, o Image Stabilizer (Estabilizador de Imagem) da objectiva funciona assim que carregar no botão atribuído a esta função (p.43).

: Nível electrónico Visor

Quando carregar no botão atribuído a esta função, o visor utiliza os pontos AF para mostrar um nível electrónico (antes de fotografar) e uma grelha (p.67).

MENU: Visualizar Menu

Se carregar em <>, aparece o menu no LCD.

OFF: Sem função (desactivada)

Utilize esta definição se não quiser atribuir qualquer função ao botão.

MENU Registrar o Meu Menu ☆

No separador O Meu Menu, pode gravar até seis opções de menu e Funções Personalizadas cujas definições altera com frequência.

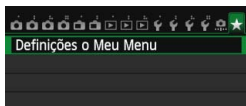

1 Seleccione [Definições o Meu Menu].

- No separador [★], seleccione [Definições o Meu Menu] e carregue em <SET>.

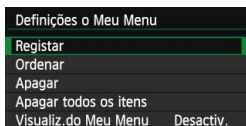

2 Seleccione [Registrar].

- Seleccione [Registrar] e carregue em <SET>.

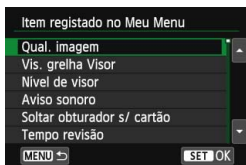

3 Grave os itens pretendidos.

- Seleccione a opção e carregue em <SET>.
- Seleccione [OK] e carregue em <SET> para registar o item.
- Pode gravar até seis itens.
- Para voltar ao ecrã do passo 2, carregue no botão <MENU>.

Definições O Meu Menu

• Ordenar

Pode alterar a ordem dos itens gravados em O Meu Menu. Seleccione [Ordenar] e escolha o item cuja ordem pretende alterar. Em seguida, carregue em <SET>. Com [◆] visível, carregue na tecla <▲▼> para alterar a ordem e carregue em <SET>.

• Apagar e Apagar todos os itens

Pode apagar qualquer um dos itens registados. [Apagar] apaga um item de cada vez e [Apagar todos os itens] apaga todos os itens registados.

• Visualiz.do Meu Menu

Se definir [Activar], o separador [★] aparece primeiro quando o ecrã de menu for apresentado.

C: Registrar Modos de Disparo Personalizados ☆

Pode registar as definições actuais da câmara (modo de disparo, funções de menu e definições de Funções Personalizadas) como modos de disparo Personalizados na posição <C> do Selector de Modos.

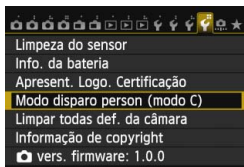

1 Seleccione [Modo disparo person (modo C)].

- No separador [4], seleccione [Modo disparo person (modo C)] e carregue em <SET>.

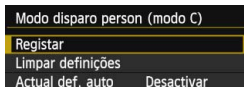

2 Seleccione [Registrar].

- Seleccione [Registrar] e carregue em <SET>.

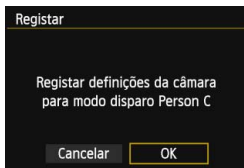

3 Registe o modo de disparo Personalizado.

- Seleccione [OK] e carregue em <SET>.
- ▶ As definições actuais da câmara (p.391) são registadas na posição <C> do Selector de Modos.

Actualização Automática

Se alterar uma definição enquanto fotografa/filma no modo <C>, o modo de disparo Personalizado pode ser automaticamente actualizado de modo a reflectir as definições alteradas. Para activar esta actualização automática, defina [Actual def. auto] para [Activar] no passo 2. As definições que podem ser automaticamente actualizadas estão indicadas nas páginas 391 e 392.

Cancelar Modos de Disparo Personalizados Registados

















No passo 2, se seleccionar [Limpar definições], a posição <C> retoma a predefinição efectiva antes do registo das definições da câmara.

Definições Registadas

● Definições de Funções de Disparo

Modo de disparo, Velocidade do obturador, Abertura, Velocidade ISO, Compensação da exposição, Compensação da exposição do flash, Operação AF, Ponto AF, Modo de avanço, Modo de medição.

● Funções de menu

-  **1** Qual. imagem, Vis. grelha Visor , Nível de visor, Aviso sonoro, Soltar obturador s/ cartão, Tempo revisão
-  **2** Correção aberração da lente (Iluminação periférica, Aberração cromática), Controlo do flash, Medição E-TTL II, Veloc.sinc.Flash no modo AV, Olh.Ver.On/Off, Bloqueio de espelho
-  **3** Compensação de exposição/AEB, Def. velocidade ISO, Auto Lighting Optimizer (Optimizar Luz Automática), Balanço de brancos, WB Personalizado, WB Shift/Bracketing, Espaço de cor
-  **4** Estilo Imagem, Redução ruído de longa exp., Red.ruído veloc. ISO elevado, Prioridade tom de destaque, Exposição múltipla (opções), Modo HDR (opções)
-  **1** Disp.Visual.Dir., Método AF, AF contínuo, Visual. grelha, Rácio de aspecto, Simulação de exp.
-  **2** Disp. VD silenc., Temp. medição
-  **1** Método AF, AF servo de filme, Disp. VD silenc., Temp. medição
-  **2** Visual. grelha, Tam. grav. filme, Zoom digital, Gravação de som, Cont. grav. Filme, Cont. repr. Filme, Vídeo instantâneo
-  **2** Apresentação de slides (opções), Saltar imag. c/ 
-  **3** Alerta destaque, Visualização ponto AF, Grelha reprodução, Histograma, Cont. repr. Filme
-  **1** Numer. fich., Rotação auto
-  **2** Desligar auto, Brilho do LCD, B. des/lig LCD
-  **3** Controlo táctil, Opções vis. botão **INFO**
-  **4** Limpeza auto

F.Pn I: Exposição

Incrementos nível de exposição, Definir incrementos de velocidade ISO, Cancelar variação automática, Sequência de variação, N.º de disparos sequenciais, Mudança de segurança

F.Pn II: Autofoco

Sensibilidade busca, Aceleração/desaceleração busca, AI Servo prioridade 1ª imagem, AI Servo prioridade 2ª imagem, Emissão da luz auxiliar AF, Quando AF objectiva impossível, Seleccionar modo de selecção da área AF, Método de selecção área AF, Ponto AF ligado a orientação, Padrão de selecção de ponto AF manual, Visualização do ponto AF durante a focagem, Iluminação display VF, Microajuste AF

F.Pn III: Operação/Outros

Direcção do selector em Tv/Av, Bloqueio multi-funções, Personalização Controlos

-  As definições o Meu Menu não são registadas.
- Se o Selector de Modos estiver na posição <C>, não pode seleccionar [**4**: Limpar todas def. da câmara] e [**..**: Limp.todas func.person(F.Pn)].

-  Mesmo que coloque o Selector de Modos na posição <C>, pode alterar as definições de funções de disparo e as definições de menu.
- Se carregar no botão <INFO.>, pode verificar qual o modo de disparo registado em <C> (p.394, 395).

14

Referência

Este capítulo fornece informações de referência relativas às funções da câmara, aos acessórios do sistema, etc.



Logótipo de Certificação

Selecione [**F4: Apresent. Logo. Certificação**] e carregue em <ⓈET> para apresentar alguns dos logótipos das certificações da câmara. Pode encontrar outros logótipos de certificação neste Manual de Instruções, no corpo da câmara e na embalagem da câmara.

Funções do Botão INFO.

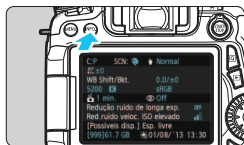

Se carregar no botão <INFO.> quando a câmara estiver pronta para disparar, pode ver [Mostra def. câmara], [Nível electrónico] (p.65) e [Mostra funções disparo] (p.395).



No separador [43], a definição [Opções vis. botão INFO] permite seleccionar as opções apresentadas quando se carrega no botão <INFO.>.

- Selecciona a opção de visualização pretendida e carregue em <SET> para adicionar um <✓>.
- Depois de fazer a selecção, escolha [OK] e carregue em <SET>.



- Não pode remover o <✓> das três opções de visualização.
- O ecrã [Mostra def. câmara] é apresentado em inglês para todos os idiomas.
- Mesmo que anule a selecção de [Nível electrónico] para que não apareça, este continua a aparecer no disparo no modo Visualização Directa e na gravação de filmes quando se carrega no botão <INFO.>.

Definições da Câmera

Modo de disparo gravado na posição <C> do Selector de Modos

Modo <SCN> (p.81)

(p.56)



Definições de Funções de Disparo

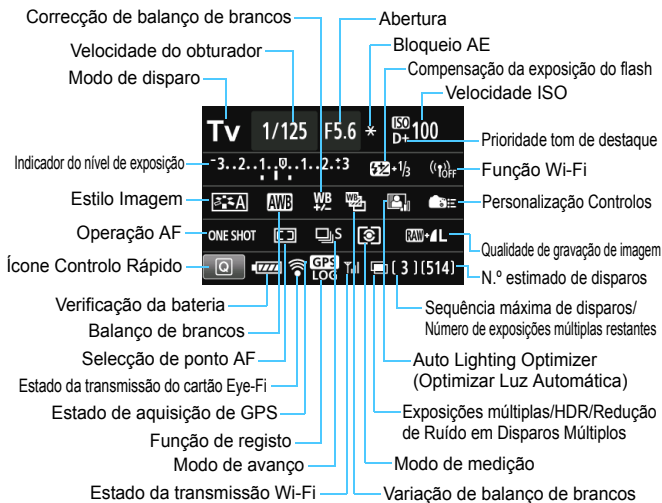

- Se carregar no botão **<Q>**, activa o Controlo Rápido das definições de disparo (p.50).
- Se carregar no botão **<AF>**, **<DRIVE>**, **<ISO>**, **<📷>**, **<📷>** ou **<📷>** aparece o ecrã de definições e pode utilizar **<⚙️>**, **<🕒>**, **<📷>** e **<📷>** para definir a função.

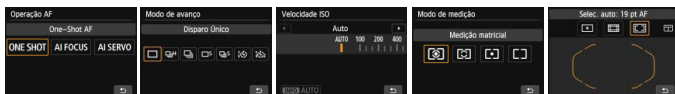

Se desligar a câmara enquanto visualiza o “Visor de definições de funções de disparo”, quando voltar a ligar a câmara aparece o mesmo ecrã. Para cancelar esta acção, carregue no botão **<INFO.>** para sair do “Visor de definições de funções de disparo” e depois desligue o interruptor de alimentação.

MENU Verificar as Informações da Bateria

Pode verificar o estado da bateria no LCD. Cada Bateria LP-E6 tem um número de série único e pode registar várias baterias na câmara. Ao utilizar esta função, pode verificar a capacidade restante da bateria registada, bem como o histórico de operações.

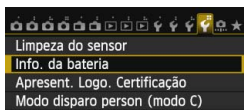

Posição da bateria

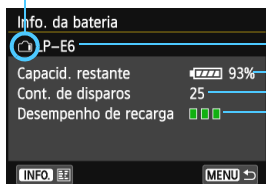

Selecione [Info. da bateria].

- No separador [4], selecione [Info. da bateria] e carregue em <SET>.
- ▶ Aparece o ecrã de informações da bateria.

Modelo da bateria ou fonte de alimentação doméstica que está a ser utilizada.

O ícone do nível da bateria (p.36) aparece juntamente com a capacidade restante apresentada em incrementos de 1%.

O número de fotografias tiradas com a bateria actual. O número é reposto quando recarrega a bateria.

O nível de desempenho de recarga da bateria é apresentado num de três níveis.

■■■ (Verde) : O desempenho de recarga da bateria está óptimo.

■■□ (Verde) : O desempenho de recarga da bateria está ligeiramente degradado.

■□□ (Vermelho) : Recomenda-se que compre uma bateria nova.

⚠ Recomenda-se a utilização de uma Bateria LP-E6 genuína da Canon. Se utilizar baterias que não sejam produtos genuínos da Canon, pode não atingir o desempenho total da câmara ou pode provocar avarias.

- A contagem de disparos é o número de fotografias tiradas. (Os filmes não são contados.)
- As informações da bateria são apresentadas mesmo que a bateria LP-E6 esteja colocada no Punho de Bateria BG-E14. Se utilizar pilhas de tamanho AA/LR6, só aparece o indicador do nível da bateria.
- Se, por alguma razão, a comunicação com a bateria não for possível ou estiver irregular, aparece [Deseja usar esta bateria?]. Se seleccionar [OK], pode continuar a fotografar/filmar. No entanto, consoante a bateria, o ecrã de informações da bateria pode não aparecer ou não apresentar correctamente as informações da bateria.

Registrar a Bateria na Câmara

Pode registar até seis baterias LP-E6 na câmara. Para registar várias baterias na câmara, siga o procedimento abaixo para cada bateria.



1 Carregue no botão <INFO.>.

- No ecrã de informações da bateria, carregue no botão <INFO.>.
- ▶ Aparece o ecrã com o histórico da bateria.
- ▶ Se a bateria não tiver sido registada, vai aparecer esbatida.



2 Seleccione [Registrar].

- Seleccione [Registrar] e carregue em <SET>.
- ▶ Aparece a caixa de diálogo de confirmação.

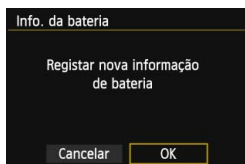

3 Seleccione [OK].

- Seleccione [OK] e carregue em <SET>.
- ▶ A bateria é registada e volta a aparecer o ecrã com o histórico da bateria.
- ▶ O número da bateria anteriormente esbatido aparece agora a branco.
- Carregue no botão <MENU>. Volta a aparecer o ecrã de informações da bateria.



- Não é possível registar uma bateria se tiverem sido colocadas pilhas de tamanho AA/LR6 no Punho de Bateria BG-E14 ou se utilizar o Kit Transformador AC ACK-E6.
- Se já tiver registado seis baterias, não pode seleccionar [Registrar]. Para apagar informações da bateria desnecessárias, consulte a página 399.

Colocar uma Etiqueta com o Número de Série na Bateria

Convém colocar etiquetas (à venda no mercado) em todas as Baterias LP-E6 registadas com os respectivos números de série.

Número de série

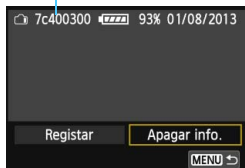

1 Escreva o número de série numa etiqueta.

- Escreva o número de série (apresentado no ecrã com o histórico da bateria) numa etiqueta com um tamanho de cerca de 25 mm x 15 mm.

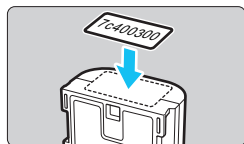

2 Retire a bateria e coloque a etiqueta.

- Coloque o interruptor de alimentação na posição <OFF>.
- Abra a tampa do compartimento da bateria e retire a bateria.
- Coloque a etiqueta (no lado sem contactos eléctricos) como se mostra na ilustração.
- Repita o passo 2 para todas as baterias, para que possa ver facilmente o número de série.

- Coloque a etiqueta apenas no local mostrado no passo 2 da ilustração. Caso contrário, a colocação errada da etiqueta pode dificultar a introdução da bateria ou impossibilitar ligar a câmara.
- Se utilizar o Punho de Bateria BG-E14, a etiqueta pode descolar-se, devido às repetidas operações de colocação e remoção da bateria. Se se descolar, coloque uma nova etiqueta.

Verificar a Capacidade Restante da Bateria Registrada

É possível verificar a capacidade restante em qualquer uma das baterias (mesmo quando não estão colocadas) e ver quando foi utilizada pela última vez.



Procure o número de série.

- Consulte a etiqueta com o número de série da bateria e procure o número de série da mesma no ecrã com o histórico da bateria.
- ▶ Pode verificar a capacidade restante da bateria correspondente e a data em que esta foi utilizada pela última vez.

Apagar as Informações da Bateria Registrada

1 Seleccione [Apagar info.].

- Siga o passo 2 na página 397 para seleccionar [Apagar info.] e carregue em <SET>.

2 Seleccione as informações da bateria que pretende apagar.

- Seleccione as informações da bateria que pretende apagar e carregue em <SET>.
- ▶ <√> aparece.
- Para apagar as informações de outra bateria, repita este procedimento.

3 Carregue no botão <☒>.

- ▶ Aparece a caixa de diálogo de confirmação.

4 Seleccione [OK].

- Seleccione [OK] e carregue em <SET>.
- ▶ As informações da bateria são apagadas e volta a aparecer o ecrã do passo 1.

Utilizar uma Tomada de Parede

Com o Kit Transformador AC ACK-E6 (vendido em separado), pode ligar a câmara a uma tomada de parede, sem ter de se preocupar com a carga da bateria.

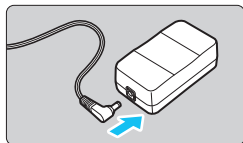

1 Ligue a ficha do Acoplador DC.

- Ligue a ficha do Acoplador DC à tomada do Transformador AC.

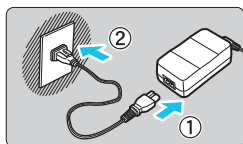

2 Ligue o cabo de alimentação.

- Ligue o cabo de alimentação, como se mostra na ilustração.
- Depois de utilizar a câmara, desligue a ficha da tomada de parede.

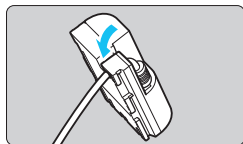

3 Coloque o cabo na ranhura.

- Introduza o cabo do Acoplador DC com cuidado para não danificá-lo.

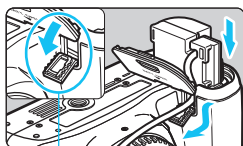

4 Introduza o Acoplador DC.

- Abra a tampa do compartimento da bateria e a tampa do orifício do cabo do Acoplador DC.
- Introduza o Acoplador DC correctamente até encaixar e passe o cabo através do orifício.
- Feche a tampa.

Ligação de cabo do Acoplador DC

⚠ Não ligue nem desligue o cabo de alimentação ou o Acoplador DC enquanto o interruptor de alimentação da câmara estiver na posição <ON>.

Utilizar Cartões Eye-Fi

Com um cartão Eye-Fi disponível no mercado já configurado, pode transferir automaticamente as imagens captadas para um computador ou carregá-las num serviço online através de uma LAN sem fios. A transferência de imagens é uma função do cartão Eye-Fi. Para saber como configurar e utilizar o cartão Eye-Fi ou como resolver problemas relacionados com a transferência de imagens, consulte o manual de instruções do cartão Eye-Fi ou contacte o fabricante do cartão.

 **Não garantimos que a câmara suporte as funções do cartão Eye-Fi (incluindo a transferência sem fios). Caso ocorra algum problema com o cartão Eye-Fi, contacte o fabricante do mesmo. Tenha também em atenção que é necessária uma aprovação para utilizar os cartões Eye-Fi em vários países ou regiões. Sem a aprovação, a utilização do cartão não é permitida. Se não tiver a certeza de que o cartão foi aprovado para ser utilizado na sua zona, contacte o fabricante do mesmo.**

1 Insira um cartão Eye-Fi (p.31).

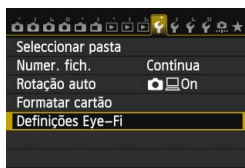

2 Seleccione [Definições Eye-Fi].

- No separador [ 1], seleccione [Definições Eye-Fi] e carregue em <SET>.
- Este menu só aparece quando coloca um cartão Eye-Fi na câmara.

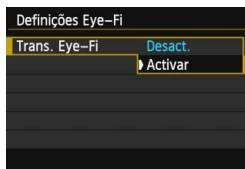

3 Active a transmissão Eye-Fi.

- Seleccione [Trans. Eye-Fi] e, em seguida, prima <SET>.
- Seleccione [Activar] e carregue em <SET>.
- Se definir [Desact.], a transmissão automática não ocorre, mesmo tendo inserido o cartão Eye-Fi (ícone do estado da transmissão ).



4 Visualize as informações da ligação.

- Seleccione [**Info ligação**] e carregue em <SET>.

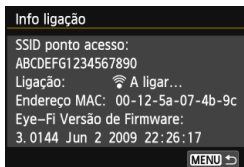

5 Verifique o [SSID ponto acesso:].





- Verifique se aparece um ponto de acesso para [**SSID ponto acesso:**].
- Pode também verificar o endereço MAC e a versão de firmware do cartão Eye-Fi.
- Carregue no botão <MENU> para sair do menu.



Ícone do estado da transmissão

6 Tire a fotografia.

- ▶ A fotografia é transferida e o ícone <Wi-Fi> passa de cinzento (não ligado) para um dos ícones abaixo.
- Nas imagens transferidas,  aparece no visor de informações de disparo (p.292).

-  (Cinzento) **Não ligado** : Não há ligação com o ponto de acesso.
-  (A piscar) **A ligar...** : A ligar ao ponto de acesso.
-  (Aceso) **Ligado** : Ligação ao ponto de acesso estabelecida.
-  (↑) **A transferir...** : Transferência da imagem para o ponto de acesso em curso.



Precauções Durante a Utilização de Cartões Eye-Fi

- Se [**W3: Wi-Fi**] estiver definida para [**Activar**], não é possível executar a transferência de imagens com um cartão Eye-Fi.
- Se “**!**” aparecer, significa que ocorreu um erro ao recuperar as informações do cartão. Desligue e volte a ligar o interruptor de alimentação da câmara.
- Mesmo que a opção [**Trans. Eye-Fi**] esteja definida para [**Desact.**], pode continuar a transmitir sinal. Nos hospitais, aeroportos e outros locais onde sejam proibidas transmissões sem fios, retire o cartão Eye-Fi da câmara.
- Se a transferência de imagens não funcionar, verifique o cartão Eye-Fi e as definições do computador. Para obter detalhes, consulte o manual de instruções do cartão.
- Consoante as condições da ligação LAN sem fios, a transferência das imagens pode demorar mais tempo ou pode ser interrompida.
- Devido à função de transmissão, o cartão Eye-Fi pode aquecer.
- A carga da bateria será mais rapidamente consumida.
- Durante a transferência de imagens, a função Desligar auto não funciona.
- Se inserir um cartão LAN sem fios que não seja um cartão Eye-Fi, [**Definições Eye-Fi**] não aparece. Além disso, o ícone do estado da transmissão <  > também não aparece.

Tabela de Disponibilidade de Funções de Acordo com o Modo de Disparo

Tirar Fotografias

● : Definido automaticamente ○ : Seleccionável pelo utilizador □ : Não seleccionável/Desactivado

Função	Zona Básica										Zona Criativa					
	A+	S	CA	SCN						P	Tv	Av	M	B		
				🔄	📷	🌿	🔪	📷	📷						📷	
Todas as definições de qualidade de imagem seleccionáveis	○	○	○	○	○	○	○	○	○	○+1	○+1	○	○	○	○	○
Velocidade ISO	Definida automaticamente/ISO Auto	●	●	●	●	●	●	●	●	●	●	○	○	○	○	○
	Manual											○	○	○	○	○
Estilo Imagem	Definido automaticamente/Auto	●	●	●	●	●	●	●	●	●	●	○	○	○	○	○
	Seleção manual											○	○	○	○	○
Disp. de ambiência			○	○	○	○	○	○	○							
Disp. de luz/cena				○	○	○	○									
Filtros criativos*2	○	○	○	○	○	○	○	○	○			○	○	○	○	○
Balanço de brancos	Auto	●	●	●	●	●	●	●	●	●	○	○	○	○	○	○
	Predefinido										○	○	○	○	○	○
	Personalizado										○	○	○	○	○	○
	Definição de temperatura da cor										○	○	○	○	○	○
Correcção/Variação										○	○	○	○	○	○	○
Auto Lighting Optimizer (Optimizar Luz Automática)	●	●	●	●	●	●	●	●	●	●	○	○	○	○	○	○
Correcção aberração da lente	Correcção de iluminação periférica	○	○	○	○	○	○	○	○	○	○	○	○	○	○	○
	Correcção aberração cromática	○	○	○	○	○	○	○	○	○	○	○	○	○	○	○
Redução ruído de longa exp.												○	○	○	○	○
Red. ruído veloc. ISO elevado	●	●	●	●	●	●	●	●	●	●	○	○	○	○	○	○
Prioridade tom de destaque												○	○	○	○	○
Exposições múltiplas												○	○	○	○	○
Disparo em modo HDR												○	○	○	○	○
Espaço de cor	sRGB	●	●	●	●	●	●	●	●	●	○	○	○	○	○	○
	Adobe RGB											○	○	○	○	○
AF	One-Shot AF				●	●	●		●	●	●	○	○	○	○	○
	AI Servo AF							●				○	○	○	○	○
	AI Focus AF	●	●	●								○	○	○	○	○
	Modo de seleção de área AF											○	○	○	○	○
	Seleção de ponto AF	●	●	●	●	●	●	●	●	●	●	○	○	○	○	○
Focagem manual (MF)	○	○	○	○	○	○	○	○	○	○	○	○	○	○	○	○

*1: Não é possível seleccionar RAW+JPEG e RAW.

*2: A definir apenas para o disparo no modo Visualização Directa.

Tabela de Disponibilidade de Funções de Acordo com o Modo de Disparo

Função		Zona Básica										Zona Criativa				
		A+	Tv	CA	SCN							P	Tv	Av	M	B
					1	2	3	4	5	6	7					
AF	Luz auxiliar AF	●*3		●*3	●*3	*4	●*3	*4	●	●*3	●	○	○	○	○	○
	Microajuste AF											○	○	○	○	○
	AF contínuo*2	○	○	○	○	○	○	○	○	○	○	○	○	○	○	○
Modo de medição	Medição matricial	●	●	●	●	●	●	●	●	●	●	○	○	○	○	○
	Seleção do modo de medição											○	○	○	○	○
Exposição	Mudança de programa											○				
	Bloqueio AE											○	○	○	*5	
	Comp. exposição											○	○	○		
	AEB											○	○	○	○	
	Pré-visualização de profundidade de campo											○	○	○	○	○
Avanço	Disparo Único	○	○	○	○	○	○	○	○	○	○	○	○	○	○	○
	Disparo contínuo de alta velocidade	○	○	○	○	○	○	○	○	○	○	○	○	○	○	○
	Disparo contínuo de baixa velocidade	○	○	○	○	○	○	○	○	○	○	○	○	○	○	○
	Disparo único silencioso	○	○	○	○	○	○	○	○	○	○	○	○	○	○	○
	Disparo contínuo silencioso	○	○	○	○	○	○	○	○	○	○	○	○	○	○	○
	Temporizador automático 10 seg./Controlo remoto	○	○	○	○	○	○	○	○	○	○	○	○	○	○	○
	Temporizador automático 2 seg./Controlo remoto	○	○	○	○	○	○	○	○	○	○	○	○	○	○	○
Flash incorporado	Auto flash	○		○	○		○		●							
	Disparo manual	○		○	○		○			○		○	○	○	○	○
	Flash desligado	○	●	○	○	●	○	●		○	●	○	○	○	○	○
	Olh.Ver.On/Off	○		○	○		○		○	○		○	○	○	○	○
	Bloqueio FE											○	○	○	○	○
	Compensação da exposição do flash											○	○	○	○	○
	Telecomando sem fios											○	○	○	○	○
Flash externo	Definições de funções											○	○	○	○	○
	Definições de Funções Personalizadas											○	○	○	○	○
Disp.Visual.Dir.		○	○	○	○	○	○	○	○	○	○	○	○	○	○	○
Controlo Rápido		○	○	○	○	○	○	○	○	○	○	○	○	○	○	○

*3: Se o flash incorporado estiver definido para <A>, a luz auxiliar AF não se acende.

*4: Se, durante o disparo no modo Visualização Directa, o método AF for Modo rápido, o Speedlite externo emite a luz auxiliar AF, sempre que for necessário.

*5: Com ISO Auto, pode definir uma velocidade ISO fixa.

Gravação de Filmes

●: Definido automaticamente ○: Seleccionável pelo utilizador □: Não seleccionável/Desactivado

Função		Filme									Fotografias		
				CA	SCN	P	Tv	Av	B	M	*1		
Todas as definições de qualidade de imagem seleccionáveis (filme)		○	○	○	○	○	○	○	○	○			
Todas as definições de qualidade de imagem seleccionáveis (fotografias)											○	○	○
Zoom digital		○	○	○	○	○	○	○	○	○			
Vídeos instantâneos		○	○	○	○	○	○	○	○	○			
Velocidade de ISO	Definida automaticamente/ISO Auto	●	●	●	●	●	●	●	●	○	●	●	○
	Manual									○			○
Estilo Imagem	Definido automaticamente/Auto	●	●	●	●	○	○	○	○	○	●	○	○
	Seleção manual					○	○	○	○	○		○	○
Balanço de brancos	Auto	●	●	●	●	○	○	○	○	○	●	○	○
	Predefinido					○	○	○	○	○		○	○
	Personalizado					○	○	○	○	○		○	○
	Definição de temperatura da cor					○	○	○	○	○		○	○
	Correcção					○	○	○	○	○		○	○
	Variação											○	○
Auto Lighting Optimizer (Optimizar Luz Automática)		●	●	●	●	○	○	○	○	○	●	○	○
Correcção aberração da lente	Correcção de iluminação periférica	○	○	○	○	○	○	○	○	○	○	○	○
	Correcção aberração cromática	○	○	○	○	○	○	○	○	○	○	○	○
Redução ruído de longa exp.												○	
Red.ruído veloc. ISO elevado*2		●	●	●	●	○	○	○	○	○	●	○	○
Prioridade tom de destaque						○	○	○	○	○		○	○
Exposições múltiplas													
Disparo em modo HDR													
Espaço de cor	sRGB	●	●	●	●	●	●	●	●	●	●	○	○
	Adobe RGB											○	○

*1 : O ícone indica que é possível tirar fotografias durante a gravação de filmes.

*2 : Não é possível definir Red. Ruído Multi Disp. ().

Tabela de Disponibilidade de Funções de Acordo com o Modo de Disparo

Função		Filme									Fotografias			
					SCN	P	Tv	Av	B	M	*1			
AF	+Localizar	○	○	○	○	○	○	○	○	○	○	○	○	
	FlexiZone - Multi	○	○	○	○	○	○	○	○	○	○	○	○	
	FlexiZone - Single	○	○	○	○	○	○	○	○	○	○	○	○	
	Focagem manual (MF)	○	○	○	○	○	○	○	○	○	○	○	○	
	AF servo de filme	○	○	○	○	○	○	○	○	○	○	○	○	
Modo de medição		●	●	●	●	●	●	●	●	●	●	●	●	
Exposição	Mudança de programa													
	Bloqueio AE					○	○	○	○	*3		○	*3	
	Comp. exposição					○	○	○	○			○		
	AEB													
	Pré-visualização de profundidade de campo													
Avanço	Disparo Único											○	○	○
	Disparo contínuo de alta velocidade											○	○	○
	Disparo contínuo de baixa velocidade											○	○	○
	Disparo único silencioso											○	○	○
	Disparo contínuo silencioso											○	○	○
	Temporizador automático 10 seg./Controlo remoto *4											○	○	○
	Temporizador automático 2 seg./Controlo remoto *4											○	○	○
Flash incorporado/externo	Flash ligado													
Gravação de som		○	○	○	○	○	○	○	○	○				
Código de tempo		○	○	○	○	○	○	○	○	○				
Controlo Rápido		○	○	○	○	○	○	○	○	○	○	○	○	○

*3 : Com ISO Auto, pode definir uma velocidade ISO fixa.

*4 : Apenas funciona antes de iniciar a gravação de filmes.

Definições de Menu

Disparo Através do Visor e Disparo no Modo Visualização Directa

Fotografia 1 (Vermelho)

Página

Qual. imagem	RAW* / M RAW* / S RAW*	116
	L / L / L / M / M / S1 / S1/S2/S3	
Vis. grelha Visor	Desactivar / Activar	64
Nível de visor	Ocultar / Mostrar	66
Aviso sonoro	On / Toque  / Off	59
Soltar obturador s/ cartão	Activar / Desactivar	32
Tempo revisão	Off / 2 seg. / 4 seg. / 8 seg. / Fixar imagem	60

* Não seleccionável no modo ou .

* Para a gravação de filmes, [Vis. grelha Visor] e [Nível de visor] não aparecem.

Fotografia 2 (Vermelho)







Correcção aberração da lente	Ilumin. periférica: Activar / Desactivar Aberração cromática: Activar / Desactivar	146
Controlo do flash	Disparo flash / Medição E-TTL II / Veloc.sinc.Flash no modo AV / Def. flash interno / Def. funções flash externo / Def. F. Pn flash externo / Limpar definições	195
Olh.Ver.On/Off	Off / On	190
Bloqueio de espelho	Desactivar / Activar	182

* Para a gravação de filmes, [Controlo do flash] e [Olh.Ver.On/Off] não aparecem.









 As opções de menu sombreadas não aparecem nos modos da Zona Básica.

📷: Fotografia 3 (Vermelho)

Página

Comp.exp./AEB	Incrementos de 1/3 pontos, ± 5 pontos (AEB ± 3 pontos)	167 168
Def. velocidade ISO	Velocidade ISO / Variaç veloc. ISO / Variação ISO auto / Vel. obtur. mín.	120
Auto Lighting Optimizer (Optimizar Luz Automática)	Desactivar / Baixa / Normal / Alta	140
	OFF com M ou "Bulb"	
Bal. brancos	 /  /  /  /  /  /  K (Aprox. 2500 - 10000)	134
WB Personalizado	Definição manual do balanço de brancos	135
WB Shift/Bkt.	Correcção de balanço de brancos: desvio B/A/M/G, 9 níveis cada	138
	Variação de balanço de brancos: desvio B/A e M/G, incrementos de um nível, ± 3 níveis	139
Espaço de cor	sRGB / Adobe RGB	155

* Durante a gravação de filmes, [**Comp.exp./AEB**] passa a [**Comp. exposição**].**📷: Fotografia 4 (Vermelho)**

Estilo Imagem	 Auto /  Standard /  Retrato /  Paisagem /  Neutro /  Fiel /  Monocromát. /  Utilizador 1-3	126
Redução ruído de longa exp.	Desactivar / Auto / Activar	143
Red. ruído veloc. ISO elevado	Desactivar / Baixo / Normal / Elevado / Red. Ruído Multi Disp.	141
Prioridade tom de destaque	Desactivar / Activar	145
Dados de sujidade a eliminar	Obter os dados para limpeza do pó com o software fornecido	341
Exposiç múltipla	Exposiç múltipla / Ctrl multi-expos / N.º de exposições / Contin. mult-exp	175
Modo HDR	Ajustar var. din. / HDR contínuo / Alinhar Imag Auto	172

* Para a gravação de filmes, [**Exposiç múltipla**] e [**Modo HDR**] não aparecem.

📷 1: Disparo no modo Visualização Directa 1 (Vermelho)

Página

Disp.Visual.Dir.	Activa / Desactiva	228
Método AF	☺+Localizar / FlexiZone - Multi / FlexiZone - Single / Modo rápido	233
AF contínuo	Activar / Desactivar	228
Obt. ao Toque	Activar / Desactivar	229
Visual. grelha	Off / 3x3 田 / 6x4 田田田 / 3x3+diag 田田田	229
Rácio de aspecto	3:2 / 4:3 / 16:9 / 1:1	229
Simulação de exp.	Activa / Durante 📷 / Desactiva	230

📷 2: Disparo no modo Visualização Directa 2 (Vermelho)

Disp. VD Silenc.	Modo 1 / Modo 2 / Desactivar	231
Temp. medição	4 seg. / 16 seg. / 30 seg. / 1 min. / 10 min. / 30 min.	232

▶: Reprodução 1 (Azul)



Proteger imagens	Proteger imagens contra eliminação	320
Rodar imagem	Rodar imagens	301
Apagar imagens	Apagar imagens	322
Ordem de Impressão	Especificar imagens a imprimir (DPOF)	355
Configurar livro foto.	Especificar imagens para um livro de fotografias	359
Filtros criativos	P/B granulado / Foco suave / Efeito Olho de Peixe / Efeito Negrito Arte / Efeito Pintura a Água / Efeito de câmara de brincar / Efeito de miniatura	335
Processamento imagem RAW	Processar imagens RAW	328

▶: Reprodução 2 (Azul)

Página

Redimensionar	Diminuir a contagem de pixels da imagem	333
Classificação	[OFF] / [•] / [◦] / [••] / [•••] / [••••]	302
Apresentação de slides	Descrição da reprodução / Tempo reprod. / Repetir / Efeito transição / Música de fundo	312
Saltar imag. c/ 	1 imagem / 10 imagens / 100 imag. / Data / Pasta / Filmes / Fotos / Classific.	297

▶: Reprodução 3 (Azul)

Alerta destaque	Desactivar / Activar	294
Vis. ponto AF	Desactivar / Activar	294
Grelha reprodução	Off / 3x3  / 6x4  / 3x3+diag 	291
Histograma	Brilho / RGB	295
Cont. repr. Filme*	Hora grav. / Código tempo	271
Ctrl de HDMI	Desactivar / Activar	317

* Esta definição está relacionada com [Cont. repr. Filme] em [▶ 2: Código de tempo].

☛: Configuração 1 (Amarelo)

Página

Seleccionar pasta	Criar e seleccionar uma pasta	149
Númer. fich.	Contínua / Reinic. auto / Rein. manual	151
Rotação auto	On / On / Off	325
Formatar cartão	Inicializar e apagar dados do cartão	57
Definições Eye-Fi	Apresentada se tiver inserido um cartão Eye-Fi disponível no mercado	401

☛: Configuração 2 (Amarelo)

Desligar auto	1 min. / 2 min. / 4 min. / 8 min. / 15 min. / 30 min. / Desactivar	59
Brilho do LCD	Sete níveis de brilho	324
B. des/lig LCD*	Perman. lig. / B. obturador	60
Data/Hora/Zona	Data (ano, mês, dia) / Hora (hora, min., seg.) / Horário de Verão / Fuso horário	37
Idioma	Seleccionar o idioma da interface	39
Def. dispositivo GPS	Definições disponíveis quando o Receptor de GPS GP-E2 (vendido em separado) estiver instalado	-

* Durante a gravação de filmes, [B. des/lig LCD] não aparece.

Se utilizar um dispositivo GPS, certifique-se de que verifica os países e regiões de utilização e utilize o dispositivo de acordo com as leis e regulamentos do país ou região.

Configurar 3 (Amarelo)

Página

Sistema vídeo	NTSC / PAL	265 319
Guia de funcion.	Activar / Desactivar	69
Controlo táctil	Normal / Sensível / Desactivar	56
Opções vis. botão 	Mostra def. câmara / Nível electrónico / Mostra funções disparo	394
Wi-Fi	Desactivar / Activar	-*
Função Wi-Fi	Trans imag entre câmaras / Ligar a smartphone / Telecomando (EOS Utility) / Imprimir de impressora Wi-Fi / Carregar para serviço Web / Ver imag em disp DLNA	

* A EOS 70D (N) não dispõe da função Wi-Fi (Não é apresentada).

* Para obter detalhes, consulte o documento Função Wi-Fi Manual de Instruções, no DVD-ROM.



- Quando utilizar a função Wi-Fi, certifique-se de que verifica os países e regiões de utilização e utilize-a de acordo com as leis e regulamentos do país ou região.
- Se a câmara estiver ligada a uma impressora, computador, receptor de GPS ou outro dispositivo através de um cabo de interface, não é possível definir Wi-Fi.

🔧: Configuração 4 (Amarelo)

Página

Limpeza do sensor	Limpeza auto: Activar / Desact.	340
	Limpar agora	
	Limpeza manual	343
Info. da bateria	Alimentação / Capacid. restante / Cont. de disparos / Desempenho de recarga / Registo da bateria / Histórico da bateria	396
Apresent. Logo. Certificação	Apresenta alguns dos logótipos das certificações da câmara	393
Modo disparo person (modo C)	Gravar as definições actuais da câmara na posição <C> do Selector de Modos	390
Limpar todas def. da câmara	Repõe as predefinições da câmara	61
Informação de copyright	Mostrar info. copyright / Introduzir nome do autor / Introd detalhes copyright / Apagar info. de copyright	153
📷 vers. firmware:*	Para actualizar o firmware	-

* Durante as actualizações de firmware, o ecrã táctil fica desactivado para impedir operações acidentais.

📁: Funções Personalizadas (Laranja)

F.Pn I: Exposição	Personalizar as funções da câmara conforme desejado	365
F.Pn II: Autofoco		368
F.Pn III: Operação/ Outros		375
Limp.todas func.person(F.Pn).	Limpar todas as definições de Funções Personalizadas	362

★: O Meu Menu (Verde)

Definições o Meu Menu	Gravar as opções de menu mais utilizadas e Funções Personalizadas	389
------------------------------	---	-----















Gravação de Filmes

1: Filme 1 (Vermelho)

Página

Método AF	⏏+Localizar / FlexiZone - Multi / FlexiZone - Single	273
AF servo de filme	Activar / Desactivar	273
Disp. VD Silenc.	Modo 1 / Modo 2 / Desactivar	275
Temp. medição	4 seg. / 16 seg. / 30 seg. / 1 min. / 10 min. / 30 min.	275

2: Filme 2 (Vermelho)

Visual. grelha	Off / 3x3  / 6x4  / 3x3+diag 	276
Tam. grav. filme	1920x1080 ( /  / ) ( / ) 1280x720 ( / ) ( / ) 640x480 ( / ) ()	265
Zoom digital	Desactivar / Zoom aprox. 3-10x	267
Gravação de som* ¹	Grav.som: Auto / Manual / Desactivar	268
	Nível grav.	
	Filtro vento: Desactivar / Activar	
	Atenuador: Desactivar / Activar	
Código de tempo	Contagem / Def. tempo de início / Cont. grav. Filme / Cont. repr. Filme* ² / Baixar frame	270
Vídeo instantâneo	Vídeo instantâneo: Activar / Desactivar	277
	Definições álbum: Criar um novo álbum / Adic. ao álbum existente	

*1: Nos modos da Zona Básica, as definições disponíveis para [Gravação de som] são [On] ou [Off].

*2: A definição está relacionada com [ 3: Cont. repr. Filme].

Mapa do Sistema

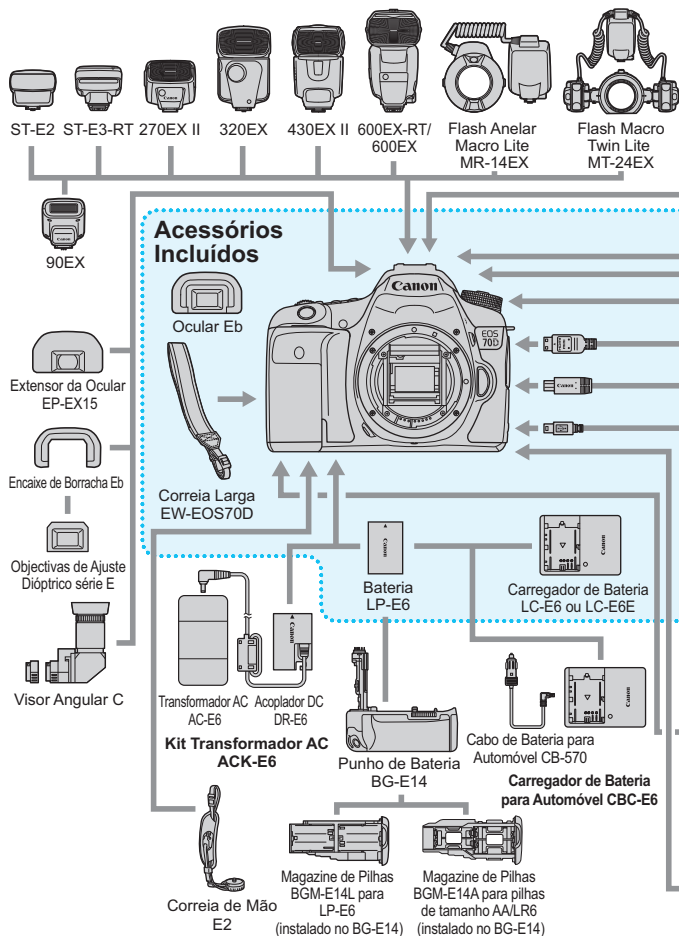

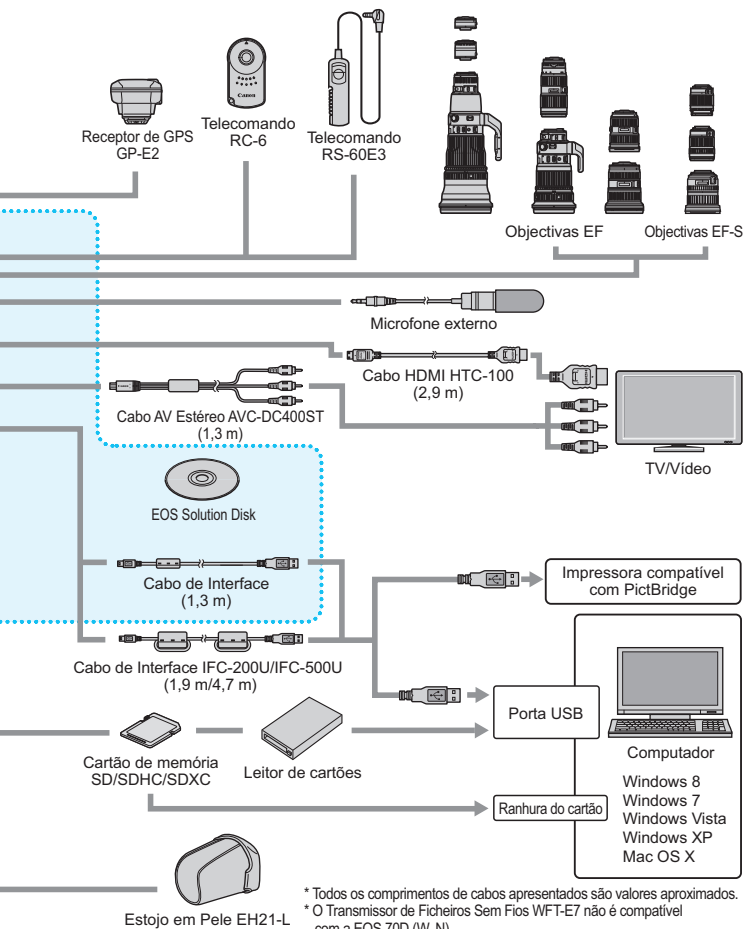

* Todos os comprimentos de cabos apresentados são valores aproximados.

* O Transmissor de Ficheiros Sem Fios WFT-E7 não é compatível com a EOS 70D (W, N).

Manual de Resolução de Problemas

Se ocorrer um problema com a câmara, consulte este Manual de Resolução de Problemas primeiro. Se não resolver o problema utilizando este manual, contacte o seu distribuidor ou o Centro de Assistência da Canon mais próximo.

Problemas Relacionados com a Alimentação

A bateria não recarrega.

- Se a capacidade restante da bateria for 94% ou superior, a bateria não é recarregada (p.396).
- Não recarregue qualquer bateria diferente da Bateria LP-E6 genuína da Canon.

A lâmpada do carregador pisca a alta velocidade.

- Se (1) ocorrer um problema com o carregador de bateria ou com a bateria ou (2) se não conseguir estabelecer ligação com a bateria (baterias que não sejam da Canon), o circuito protector interrompe a carga e a lâmpada começa a piscar rapidamente a laranja. No caso (1), desligue a ficha de corrente do carregador da tomada de parede. Retire e volte a colocar a bateria no carregador. Aguarde alguns minutos e depois volte a ligar a ficha de corrente à tomada de parede. Se o problema persistir, contacte o seu distribuidor ou o Centro de Assistência da Canon mais próximo.

A lâmpada do carregador não pisca.

- Por motivos de segurança, se a temperatura interna da bateria instalada no carregador for elevada, o carregador não carrega a bateria (lâmpada desligada). Se, por algum motivo, a temperatura da bateria aumentar muito durante a carga, a carga é interrompida de imediato (a lâmpada pisca). Quando a temperatura da bateria baixar, a carga continua automaticamente.

A câmara não funciona com o interruptor de alimentação na posição <ON>.

- Verifique se a bateria está correctamente colocada na câmara (p.30).
- Verifique se a tampa do compartimento da bateria está fechada (p.30).
- Verifique se a tampa da ranhura do cartão está fechada (p.31).
- Recarregue a bateria (p.28).

A luz de acesso continua a piscar, mesmo depois de colocar o interruptor de alimentação na posição <OFF>.

- Se desligar a câmara enquanto estiver a gravar uma imagem no cartão, a luz de acesso continua acesa ou a piscar durante alguns segundos. Quando a gravação de imagens estiver concluída, a câmara desliga-se automaticamente.

A bateria gasta-se rapidamente.

- Utilize uma bateria totalmente carregada (p.28).
- O desempenho da bateria pode ficar degradado. Consulte [**4: Info. da bateria**] para verificar o nível de desempenho de recarga da bateria (p.396). Se o desempenho for fraco, substitua a bateria por uma nova.
- O número estimado de disparos diminui se executar qualquer uma das seguintes operações:
 - Carregar no botão do obturador até meio durante muito tempo.
 - Activar frequentemente a AF sem tirar uma fotografia.
 - Objectivas com Image Stabilizer (Estabilizador de Imagem).
 - Utilizar muitas vezes o LCD.
 - Continuar o disparo no modo Visualização Directa ou a gravação de filmes durante muito tempo.
 - A transmissão do cartão Eye-Fi está activada.

A câmara desliga-se sozinha.

- A opção Desligar auto está activada. Se não quiser activar a opção Desligar auto, defina [**2: Desligar auto**] para [**Desactivar**] (p.59).
- Mesmo que defina [**2: Desligar auto**] para [**Desactivar**], o LCD continua a desligar-se depois de um período de inactividade de 30 minutos. (A câmara não se desliga.)

Problemas Relacionados com a Captação de Imagens

A objectiva não encaixa.

- Não pode utilizar a câmara com objectivas EF-M (p.40).

O visor está escuro.

- Coloque uma bateria recarregada na câmara (p.28).

Não é possível captar nem gravar imagens.

- Verifique se o cartão está correctamente introduzido (p.31).
- Desloque a patilha de protecção contra gravação do cartão para a posição Write/Erase (p.31).
- Se o cartão estiver cheio, substitua-o ou apague imagens desnecessárias para libertar espaço (p.31, 322).
- Se tentar focar no modo One-Shot AF enquanto a luz de confirmação da focagem <●> no visor estiver a piscar, não é possível tirar fotografias. Carregue novamente no botão do obturador até meio para voltar a focar automaticamente ou faça a focagem manualmente (p.45, 110).

Não é possível utilizar o cartão.

- Se aparecer uma mensagem de erro relacionada com o cartão, consulte a página 33 ou 432.

A imagem está desfocada.

- Coloque o interruptor de modo da focagem da objectiva na posição <AF> (p.40).
- Para evitar a vibração da câmara, carregue no botão do obturador com cuidado (p.44, 45).
- Se a objectiva tiver um Image Stabilizer (Estabilizador de Imagem), coloque o interruptor IS na posição <ON>.
- Em más condições de iluminação, a velocidade do obturador pode ficar lenta. Utilize uma velocidade do obturador mais rápida (p.160), defina uma velocidade ISO mais elevada (p.120), utilize o flash (p.188, 193) ou utilize um tripé.

Não é possível bloquear a focagem e recompor a fotografia.

- Defina a operação AF para One-Shot AF. O bloqueio de focagem não é possível no modo AI Servo AF ou quando o servo está activado no modo AI Focus AF (p.75).

A velocidade AF muda consoante as objectivas utilizadas.

- Se o método AF estiver definido para [**AF** +Localizar], [**FlexiZone - Multi**] ou [**FlexiZone - Single**] para o disparo no modo Visualização Directa ou a gravação de filmes, o método de controlo AF (detecção de fases diferentes com o sensor de imagem ou detecção de contraste) muda automaticamente consoante a objectiva utilizada e as funções seleccionadas, tal como o zoom digital de filme ou a visualização ampliada. Tal pode ter um impacto significativo na velocidade AF e a câmara pode demorar mais tempo a focar.

Com FlexiZone - Multi, a câmara demora mais tempo a focar.

- Dependendo das condições de disparo, a câmara pode demorar mais tempo a focar o motivo. Utilize FlexiZone - Single ou foque manualmente.

A velocidade de disparos contínuos é lenta.

- Consoante a velocidade do obturador, a abertura, as condições do motivo, o brilho, etc., a velocidade de disparo contínuo pode diminuir.

A sequência máxima de disparos durante o disparo contínuo é menor.

- Se fotografar um motivo muito pomenorizado (um relvado, etc.), o tamanho do ficheiro será maior e a sequência máxima de disparos real será inferior à mencionada na página 117.

Não é possível definir ISO 100. Não é possível seleccionar a expansão da velocidade ISO.

- Se [**📷4: Prioridade tom de destaque**] estiver definida para [**Desactivar**], pode definir ISO 100/125/160 (p.145).
- Se a opção [**📷4: Prioridade tom de destaque**] estiver definida para [**Desactivar**], a variação da velocidade ISO que pode definir é ISO 200 - ISO 12800 (ou até ISO 6400 na gravação de filmes). Mesmo que expanda a variação da velocidade ISO que pode definir em [**Variac. veloc. ISO**], não pode definir velocidades ISO expandidas (H).

A opção Auto Lighting Optimizer (Optimizar Luz Automática) não pode ser definida.

- Se a opção [**📷4: Prioridade tom de destaque**] estiver definida para [**Activar**], não é possível especificar Auto Lighting Optimizer (Optimizar Luz Automática). Se [**📷4: Prioridade tom de destaque**] estiver definida para [**Desactivar**], é possível especificar Auto Lighting Optimizer (Optimizar Luz Automática) (p.145).

Mesmo que defina uma compensação da exposição reduzida, a imagem parece clara.

- Defina [**📷3: Auto Lighting Optimizer/📷3: Optimizar Luz Automática**] para [**Desactivar**]. Se [**Baixa**], [**Normal**] ou [**Alta**] estiver definida, mesmo que defina uma compensação da exposição ou compensação da exposição do flash reduzida, a imagem pode sair clara (p.140).





A imagem com exposições múltiplas é captada na qualidade **RAW**.

- Se a qualidade de gravação de imagem estiver definida para **M RAW** ou **S RAW**, a imagem com exposições múltiplas é gravada na qualidade **RAW** (p.181).

Quando utilizo o modo **<AV>** com o flash, a velocidade do obturador torna-se lenta.

- Se fotografar cenas nocturnas com fundo escuro, a velocidade do obturador torna-se lenta automaticamente (disparo com sincronização lenta), para que tanto o motivo como o fundo fiquem com uma exposição adequada. Para evitar uma velocidade do obturador lenta, em [**📷2: Controlo do flash**], defina [**Veloc.sinc.Flash no modo AV**] para [**1/250-1/60seg. auto**] ou [**1/250 seg.(fixo)**] (p.196).

O flash incorporado levanta-se sozinho.

- Nos modos de disparo (<  ><  ><  ><  >) cuja predefinição é <  > (Auto flash), o flash incorporado levanta-se automaticamente, sempre que for necessário.

O flash incorporado não dispara.

- Se disparar continuamente com o flash incorporado num curto espaço de tempo, este pode deixar de funcionar para proteger a unidade de flash.

O flash externo não dispara.

- Se utilizar uma unidade de flash que não seja da Canon com o disparo no modo Visualização Directa, defina [ 2: Disp. VD silenc.] para [Desactivar] (p.231).

O flash externo dispara sempre com uma saída total.

- Se utilizar uma unidade de flash que não seja um Speedlite da série EX, o flash dispara sempre com uma saída total (p.194).
- Quando a Função Personalizada [Modo de medição do flash] do Speedlite externo estiver definida para [TTL] (flash automático), o flash dispara sempre com uma saída total (p.202).

Não é possível definir a compensação da exposição do flash para o Speedlite externo.

- Se a compensação da exposição do flash já tiver sido definida com o Speedlite externo, não pode especificá-la com a câmara. Se a compensação da exposição do flash do Speedlite externo for cancelada (definida para 0), pode especificá-la com a câmara.

Não é possível definir a sincronização a alta velocidade no modo <Av>.

- Em [ 2: Controlo do flash], defina [Veloc.sinc.Flash no modo Av] para [Auto] (p.196).

A câmara emite um ruído quando é agitada.

- O mecanismo de elevação do flash incorporado move-se ligeiramente. Isto é normal e não se trata de uma avaria.

Durante o disparo no modo Visualização Directa, o obturador emite dois sons de disparo.

- Se utilizar o flash, o obturador vai emitir dois sons de cada vez que disparar (p.217).

Durante o disparo no modo Visualização Directa e a gravação de filmes, aparece um ícone branco <🔥> ou vermelho <🔥>.

- Esse ícone indica que a temperatura interna da câmara é elevada. Se aparecer o ícone branco <🔥>, a qualidade de imagem das fotografias pode ser afectada. Se aparecer o ícone vermelho <🔥>, significa que o disparo no modo Visualização Directa ou a gravação de filmes vai ser interrompido(a) automaticamente em breve (p.249, 287).

Não consigo gravar um filme.

- Se [🔧3: Wi-Fi] estiver definido para [Activar], não é possível gravar filmes. Antes de gravar filmes, defina [Wi-Fi] para [Desactivar].

A gravação de filmes pára sozinha.

- Se a velocidade de gravação do cartão for lenta, a gravação de filmes pode parar automaticamente. Se o método de compressão estiver definido para [IPB], utilize um cartão com uma velocidade de leitura/gravação de pelo menos 6 MB por segundo. Se o método de compressão estiver definido para [ALL-I] (I-only), utilize um cartão com uma velocidade de leitura/gravação de pelo menos 20 MB por segundo (p.3). Para saber a velocidade de leitura/gravação do cartão, consulte o Web site do fabricante do cartão.
- Se o tempo de gravação do filme atingir os 29 min. e 59 seg., a gravação pára automaticamente.

A velocidade ISO não pode ser definida na gravação de filmes.

- Em modos de disparo diferentes de <M>, a velocidade ISO é definida automaticamente. No modo <M>, pode definir livremente a velocidade ISO (p.257).

A velocidade ISO definida manualmente muda quando passa para a gravação de filmes.

- Se gravar um filme com **[Máxima: H (25600)]** definida em **[Variação veloc. ISO]** e se a velocidade ISO estiver definida para **"H"** (25600), a velocidade ISO muda para **"H"** (12800) (durante a gravação de filmes com exposição manual). Mesmo que volte à função de fotografia, a velocidade ISO não regressa à definição original.

A exposição muda durante a gravação de filmes.

- Se alterar a velocidade do obturador ou da abertura durante a gravação de filmes, as alterações na exposição podem ficar gravadas.
- Utilizar o zoom durante a gravação de filmes pode provocar alterações na exposição, independentemente de alterar ou não a abertura máxima da objectiva. Consequentemente, as alterações na exposição podem ficar gravadas.

O motivo parece distorcido durante a gravação de filmes.

- Se mover a câmara para a esquerda ou para a direita rapidamente (movimento panorâmico a alta velocidade) ou gravar um motivo em movimento, a imagem pode parecer distorcida.

A imagem estremece ou aparecem riscas horizontais durante a gravação de filmes.

- Estremecimento, riscas horizontais (ruído), ou exposições irregulares podem ser provocados por luz fluorescente, lâmpadas LED, ou outras fontes de iluminação durante a gravação de filmes. Além disso, também podem ser gravadas alterações na exposição (brilho) ou na tonalidade de cor. No modo **<M>**, uma velocidade do obturador lenta pode resolver o problema.

Quando tiro fotografias durante a gravação de um filme, a gravação pára.

- Definir uma qualidade de imagem inferior para imagens fixas e fotografar menos imagens fixas contínuas pode resolver o problema.

O código de tempo está desactivado.

- O facto de tirar fotografias durante a gravação de um filme causa uma discrepância entre o tempo real e o código de tempo. Se quiser editar um filme com código de tempo, não deve tirar fotografias durante a gravação de filmes.

Wi-Fi

Não é possível definir Wi-Fi.*

- Se a câmara estiver ligada a uma impressora, computador, receptor de GPS ou outro dispositivo através de um cabo de interface, não é possível definir Wi-Fi (a opção [**☛3: Wi-Fi**] fica esbatida). Desligue o cabo de interface e defina Wi-Fi.
- Para obter detalhes, consulte o documento Função Wi-Fi Manual de Instruções.

* A EOS 70D (N) não dispõe da função Wi-Fi.

Problemas Relacionados com a Operação

Não consigo alterar a definição com o selector <>, selector <> ou com <>.

- Coloque o interruptor <**LOCK**> voltado para baixo (bloqueio desactivado, p.48).
- Verifique a definição [**☛.F.Pn III-2: Bloqueio multi-funções**] (p.375).

A função do botão/selector da câmara mudou.

- Verifique a definição [**☛.F.Pn III-4: Personalização Controlos**] (p.383).

Durante as operações do ecrã táctil, o aviso sonoro torna-se mais suave de repente.

- Verifique se o seu dedo está a tapar o altifalante (p.20).

Não é possível efectuar operações no ecrã táctil.

- Verifique se a opção [**☛3: Controlo táctil**] está definida para [**Normal**] ou [**Sensível**] (p.56).

Problemas de Visualização

O ecrã de menu mostra poucos separadores e opções.

- Nos modos da Zona Básica, alguns separadores e opções de menu não aparecem. Defina o modo de disparo para uma Zona Criativa (p.52).

O primeiro carácter do nome do ficheiro é um carácter de sublinhado (“_”).

- Defina o espaço de cor para sRGB. Se Adobe RGB estiver definido, o primeiro carácter será um carácter de sublinhado (p.155).

O nome do ficheiro começa com “MVI_”.

- É um ficheiro de vídeo (p.152).

A numeração de ficheiros não começa por 0001.

- Se já existirem imagens gravadas no cartão, o número da imagem pode não começar por 0001 (p.151).

A indicação de data e hora de disparo não está correcta.

- Verifique se definiu a data e a hora correctas (p.37).
- Verifique o fuso horário e o horário de Verão (p.37, 38).

A data e a hora não aparecem na fotografia.

- A data e a hora de disparo não aparecem na fotografia. Em vez disso, a data e a hora são gravadas nos dados de imagem como informações de disparo. Quando imprimir, pode imprimir a data e a hora na fotografia utilizando a data e a hora gravadas nas informações de disparo (p.351, 355).

[###] aparece.

- Se o cartão tiver gravado um número de imagens superior ao que a câmara pode mostrar, [###] aparece (p.303).

O LCD não mostra uma imagem nítida.

- Se o LCD estiver sujo, utilize um pano macio para limpá-lo.
- A temperaturas baixas ou elevadas, as indicações no LCD podem parecer lentas ou este pode parecer escuro. Quando estiver à temperatura ambiente, o LCD volta ao normal.

[Definições Eye-Fi] não aparece.

- [Definições Eye-Fi] só aparece se o cartão Eye-Fi estiver inserido na câmara. Se a patilha de protecção contra gravação do cartão Eye-Fi estiver colocada na posição LOCK, não conseguirá ver o estado de ligação do cartão nem desactivar a transmissão Eye-Fi (p.401).

Problemas Relacionados com a Reprodução

Parte da imagem pisca a preto.

- [▶3: Alerta destaque] está definido para [Activar] (p.294).

Aparece uma caixa vermelha na imagem.

- [▶3: Vis. ponto AF] está definida para [Activar] (p.294).

Não é possível apagar a imagem.

- Se a imagem tiver sido protegida, não pode apagá-la (p.320).

O filme não pode ser reproduzido.

- Os filmes editados com um computador utilizando o ImageBrowser EX (p.457) fornecido ou outro software não podem ser reproduzidos com a câmara. No entanto, os álbuns de vídeos instantâneos editados com o EOS Vídeo Snapshot Task (p.286) podem ser reproduzidos na câmara.

Quando o filme é reproduzido, ouve-se o som do funcionamento da câmara.

- Se utilizar os selectores ou a objectiva da câmara durante a gravação de filmes, o som da operação também é gravado. Recomenda-se a utilização de um microfone externo (à venda no mercado) (p.269).

O filme tem pequenas paragens.

- Durante a gravação de filmes com exposição automática, se houver uma mudança drástica no nível de exposição, a gravação é interrompida momentaneamente até o brilho estabilizar. Se tal acontecer, utilize o modo de disparo <M> (p.256).

Não aparecem imagens no ecrã do televisor.

- Verifique se a ficha do cabo HDMI ou do cabo AV estéreo está correctamente ligada (p.316, 319).
- Defina o sistema de vídeo OUT (NTSC/PAL) para o mesmo sistema de vídeo do televisor (p.319).

Existem vários ficheiros de vídeo para a gravação de um único filme.

- Se o tamanho do ficheiro de vídeo atingir os 4 GB, será criado outro ficheiro de vídeo automaticamente (p.266).

O meu leitor de cartões não reconhece o cartão.

- Consoante o leitor de cartões e o SO do computador, os cartões SDXC podem não ser reconhecidos correctamente. Se tal acontecer, ligue a câmara ao computador com o cabo de interface e depois transfira as imagens para o computador utilizando o EOS Utility (software fornecido, p.457).

Não consigo processar a imagem RAW.

- Não é possível processar imagens **M RAW** e **S RAW** com a câmara. Utilize o software fornecido Digital Photo Professional para processar a imagem (p.457).

Não é possível redimensionar a imagem.

- Não é possível redimensionar imagens **S3 JPEG** nem imagens **RAW/M RAW/S RAW** com a câmara (p.333).

Problemas Relacionados com a Limpeza do Sensor

O obturador emite um ruído durante a limpeza do sensor.

- Se seleccionar [**Limpar agora** ], o obturador fará um ruído, mas não é tirada qualquer fotografia (p.340).

A limpeza automática do sensor não funciona.

- Se colocar várias vezes o interruptor de alimentação na posição <ON> e <OFF> num curto espaço de tempo, o ícone < > pode não aparecer (p.35).

Problemas Relacionados com a Impressão

Existem menos efeitos de impressão do que os listados no manual de instruções.

- Os dados apresentados no ecrã variam conforme a impressora. Este manual de instruções lista todos os efeitos de impressão disponíveis (p.350).

A impressão directa não funciona.

- Se [**Wi-Fi**] estiver definido para [**Activar**], não é possível efectuar a impressão directa. Defina [**Wi-Fi**] para [**Desactivar**] e ligue a câmara à impressora com um cabo de interface.

Problemas Relacionados com a Ligação a um Computador

Não consigo transferir imagens para um computador pessoal.

- Instale o software fornecido (CD-ROM EOS Solution Disk) no computador (p.457).
- Se [**3: Wi-Fi**] estiver definido para [**Activar**], não é possível ligar a câmara a um computador. Defina [**Wi-Fi**] para [**Desactivar**] e ligue a câmara ao computador com um cabo de interface.

Códigos de Erro

Número do erro

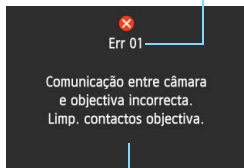

Causa e medidas preventivas

Se ocorrer um problema com a câmara, aparece uma mensagem de erro. Siga as instruções no ecrã.

Número	Mensagem de Erro e Solução
01	Comunicação entre câmara e objectiva incorrecta. Limp. contactos objectiva.
	→ Limpe os contactos eléctricos da câmara e da objectiva, utilize uma objectiva da Canon ou retire e volte a colocar a bateria (p.19, 20, 30).
02	Cartão não pode ser acedido. Reinsere/mudar cartão ou formatar cartão com a câmara.
	→ Retire e volte a inserir o cartão, substitua-o ou formate-o (p.31, 57).
04	As imagens não podem ser guardadas porque o cartão está cheio. Deverá substituir o cartão.
	→ Substitua o cartão, apague imagens desnecessárias ou formate-o (p.31, 57, 322).
05	O flash incorporado não pôde ser elevado. Desligar e ligar a câmara novamente.
	→ Utilize o interruptor de alimentação (p.35).
06	Limpeza do sensor não pôde ser executada. Desligar e ligar a câmara novamente.
	→ Utilize o interruptor de alimentação (p.35).
10, 20 30, 40 50, 60 70, 80 99	Um erro impediu o disparo. Desligar e ligar a câmara novamente ou reinstale a bateria.
	→ Utilize o interruptor de alimentação, retire e volte a colocar a bateria ou utilize uma objectiva da Canon (p.30, 35).

* Se o erro persistir, anote o número do erro e contacte o Centro de Assistência da Canon mais próximo.

Características Técnicas

• Tipo

Tipo:	Câmara digital single-lens reflex, AF/AE com flash incorporado
Suporte de gravação:	Cartão de memória SD, cartão de memória SDHC*, cartão de memória SDXC* * Compatíveis com cartões UHS-I.
Tamanho do sensor de imagem:	Aprox. 22,5 x 15,0 mm
Objectivas compatíveis:	Objectivas EF da Canon (incluindo objectivas EF-S) * Excluindo objectivas EF-M (a distância focal equivalente a 35 mm é aprox. 1,6 vezes a distância focal da objectiva)
Encaixe da objectiva:	Encaixe Canon EF

• Sensor de Imagem

Tipo:	Sensor CMOS
Pixels efectivos:	Aprox. 20,20 megapixels
Aspecto:	3:2
Função de eliminação de poeira:	Automática, Manual, Dados de Sujidade a Eliminar acrescentados

• Sistema de Gravação

Formato de gravação:	Design rule for Camera File System 2.0
Tipo de imagem:	JPEG, RAW (14 bits original da Canon), Gravação simultânea de RAW+JPEG possível
Resolução:	L (Grande) : Aprox. 20,00 megapixels (5472 x 3648) M (Média) : Aprox. 8,90 megapixels (3648 x 2432) S1 (Pequena 1) : Aprox. 5,0 megapixels (2736 x 1824) S2 (Pequena 2) : Aprox. 2,50 megapixels (1920 x 1280) S3 (Pequena 3) : Aprox. 350 000 pixels (720 x 480) RAW : Aprox. 20,0 megapixels (5472 x 3648) M-RAW : Aprox. 11,0 megapixels (4104 x 2736) S-RAW : Aprox. 5,0 megapixels (2736 x 1824)
Criar/seleccionar uma pasta:	Possível
Numeração de ficheiros:	Contínua, Reinicialização auto, Reinicialização manual

• Processamento de Imagens Durante Disparos

Estilo Imagem:	Auto, Standard, Retrato, Paisagem, Neutro, Fiel, Monocromát., Utilizador 1 - 3
----------------	--

Balanço de brancos:	Auto, Predefinido (Luz de dia, Sombra, Nublado, Tungsténio, Luz fluorescente branca, Flash), Personalizado, Definição de temperatura da cor (aprox. 2500-10 000 K), Correção de balanço de brancos e Variação de balanço de brancos possível * Transmissão das informações de temperatura da cor do flash activada
Redução de ruído:	Aplicável a disparos com exposições longas e velocidade ISO elevada
Correcção automática do brilho da imagem:	Auto Lighting Optimizer (Optimizar Luz Automática)
Prioridade tom de destaque:	Fornecida
Correcção aberração da lente:	Correcção de iluminação periférica, Correção aberração cromática

• Visor

Tipo:	Pentaprisma ao nível dos olhos
Cobertura:	Vertical/Horizontal aprox. 98% (com ponto de visão aprox. 22 mm)
Ampliação:	Aprox. 0,95x (-1 m ⁻¹ com objectiva de 50 mm até ao infinito)
Ponto de visão:	Aprox. 22 mm (a partir do centro da ocular da objectiva a -1 m ⁻¹)
Ajuste dióptrico incorporado:	Aprox. -3,0 - +1,0 m ⁻¹ (dpt)
Ecrã de focagem:	Fixo
Visualização de grelha:	Fornecida
Nível electrónico:	Visível antes e durante o disparo
Espelho:	Tipo retorno rápido
Pré-visualização de profundidade de campo:	Fornecida

• Focagem automática

Tipo:	Registo de imagem secundário TTL, Detecção de fases diferentes com o sensor AF dedicado
Pontos AF:	19 (Todos de focagem tipo cruzado*) * Excepto com determinadas objectivas.
Intervalo de brilho de focagem:	EV -0,5 - 18 (com ponto AF central, à temperatura ambiente, ISO 100)
Funcionamento da focagem:	One-Shot AF, AI Servo AF, AI Focus AF, Focagem manual (MF)
Modo de selecção de área AF:	Um ponto AF (Seleção manual), Zona AF (Seleção manual da zona), Seleção automática de 19 pontos AF
Características AI Servo AF:	Sensibilidade busca, Aceleração/desaceleração busca
Ajuste fino AF:	Microajuste AF (Todas as objectivas pelo mesmo valor ou Ajuste por objectiva)
Luz auxiliar AF:	Pequena série de flashes disparados com o flash incorporado

• Controlo de Exposição

Modos de medição:	Medição de abertura total TTL em 63 zonas <ul style="list-style-type: none"> • Medição matricial (ligada a qualquer ponto AF) • Medição parcial (aprox. 7,7% do visor ao centro) • Medição pontual (aprox. 3,0% do visor ao centro) • Medição ponderada com predominância ao centro
Intervalo de brilho de medição:	EV 1 - 20 (à temperatura ambiente, ISO 100)
Controlo de exposição:	Programa AE (Cena Inteligente Auto, Flash desligado, Criativo Auto, Cena especial [Retrato, Paisagem, Grande plano, Desporto, Retrato nocturno, Cena Noct. Portátil, Contr. Contraluz HDR], Programa), Prioridade de obturador AE, Prioridade de abertura AE, Exposição manual, Exposição "bulb"
Velocidade ISO: (Índice de exposição recomendado)	Modos da Zona Básica*: ISO 100 - ISO 6400 definida automaticamente * Paisagem: ISO 100 - ISO 1600 definida automaticamente, Cena Noct. Portátil: ISO 100 - ISO 12800 definida automaticamente P, Tv, Av, M, B: ISO Auto, ISO 100 - ISO 12800 (em incrementos de 1/3 ou pontos totais) ou expansão ISO para H (equivalente a ISO 25600)
Definições da velocidade ISO:	Variação da velocidade ISO, Variação ISO auto e Velocidade do obturador mínima para ISO Auto possíveis de definir
Compensação da exposição:	Manual: ± 5 pontos em incrementos de 1/3 ou 1/2 pontos AEB: ± 3 pontos em incrementos de 1/3 ou 1/2 pontos (pode ser combinado com a compensação da exposição manual)
Bloqueio AE:	Auto: Aplicado quando a focagem é atingida no modo One-Shot AF e com medição matricial Manual: Utilizando o botão de bloqueio AE

• Disparo em Modo HDR

Ajuste da variação dinâmica:	Auto, ± 1 EV, ± 2 EV, ± 3 EV
Alinhar Imagem Auto:	Possível

• Exposições Múltiplas

Número de exposições múltiplas:	2 a 9 exposições
Controlo multi-exposição:	Aditivo, Média

• Obturador

Tipo:	Obturador de plano focal, controlado electronicamente
-------	---

Velocidades do obturador: 1/8000 seg. a 30 seg. (variação total de velocidades do obturador; a variação disponível varia conforme o modo de disparo), "bulb", sinc X a 1/250 seg.

• Sistema de Avanço

Modos de avanço: Disparo único, Disparo contínuo de alta velocidade, Disparo contínuo de baixa velocidade, Disparo único silencioso, Disparo contínuo silencioso, Temporizador automático de 10 seg./Telecomando, Temporizador automático de 2 seg./Telecomando

Velocidade de disparos contínuos: Disparo contínuo de alta velocidade : Sequência máxima aprox. 7,0 fotografias/seg.
Disparo contínuo de baixa velocidade : Sequência máxima aprox. 3,0 fotografias/seg.
Disparo contínuo silencioso : Sequência máxima aprox. 3,0 fotografias/seg.

Sequência máxima de disparos: JPEG Grande/Fina: Aprox. 40 disparos (aprox. 65 disparos)
RAW: Aprox. 15 disparos (aprox. 16 disparos)
RAW+JPEG Grande/Fina: Aprox. 8 disparos (aprox. 8 disparos)
* Estes valores baseiam-se nos padrões de teste da Canon (ISO 100 e Estilo Imagem Standard) e num cartão de 8 GB.
* Os valores entre parênteses aplicam-se a um cartão de 8 GB compatível com UHS-I, com base nos padrões de teste da Canon.

• Flash

Flash incorporado: Retráctil, flash automático
N.º Guia: Aprox. 12 (ISO 100, em metros)
Cobertura de flash: Ângulo de visão de aprox. 17 mm da objectiva
Tempo de reciclagem aprox. 3 seg.

Speedlite Externo: Compatível com Speedlites da série EX

Medição do flash: Flash automático E-TTL II

Compensação da exposição do flash: ±3 pontos em incrementos de 1/3 ou 1/2 pontos

Bloqueio FE: Fornecido

Terminal para PC: Nenhum

Controlo do flash: Definições de funções do flash incorporado, definições de funções do Speedlite externo, definições de Funções Personalizadas do Speedlite externo
Controlo do flash sem fios através de transmissão óptica

• Disparo no Modo Visualização Directa

Aspecto: 3:2, 4:3, 16:9, 1:1

Métodos de focagem: Sistema AF CMOS duplo pixel/Sistema AF com detecção de contraste (Rosto+Localizar, FlexiZone-Multi, FlexiZone-Single), Detecção de fases diferentes com o sensor AF dedicado (Modo rápido), Focagem manual (visualização ampliada de aprox. 5x e 10x possível para verificação da focagem)

AF contínuo:	Fornecido
Intervalo de brilho de focagem:	EV 0-18 (à temperatura ambiente, ISO 100)
Modos de medição:	Medição matricial (315 zonas), Medição parcial (aprox. 10,3% do ecrã de Visualização Directa), Medição pontual (aprox. 2,6% do ecrã de Visualização Directa), Medição ponderada com predominância ao centro
Intervalo de brilho de medição:	EV 0 - 20 (à temperatura ambiente, ISO 100)
Filtros criativos:	P/B granulado, Foco suave, Efeito Olho de Peixe, Efeito Negrito Arte, Efeito Pintura a Água, Efeito de câmara de brincar, Efeito de miniatura
Disparo silencioso:	Fornecido (Modo 1 e 2)
Obturador táctil:	Fornecido
Visualização de grelha:	Três tipos

• Gravação de Filmes

Formato de gravação:	MOV
Filme:	MPEG-4 AVC / H.264
Áudio:	PCM Linear
Tamanho de gravação e taxa de fotogramas:	1920x1080 (Full HD) : 30p/25p/24p 1280x720 (HD) : 60p/50p 640x480 (SD) : 30p/25p * 30p: 29,97 fps, 25p: 25,00 fps, 24p: 23,98 fps, 60p: 59,94 fps, 50p: 50,00 fps
Método de compressão:	ALL-I (I-only), IPB
Tamanho do ficheiro:	1920x1080 (30p/25p/24p) / IPB : Aprox. 235 MB/min. 1920x1080 (30p/25p/24p) / ALL-I : Aprox. 685 MB/min. 1280x720 (60p/50p) / IPB : Aprox. 205 MB/min. 1280x720 (60p/50p) / ALL-I : Aprox. 610 MB/min. 640x480 (30p/25p) / IPB : Aprox. 78 MB/min. * Velocidade de leitura/gravação do cartão necessária para gravação de filmes: IPB: pelo menos 6 MB por seg./ALL-I: pelo menos 20 MB por seg.
Focagem:	Igual à focagem do disparo no modo Visualização Directa * Modo rápido desactivado durante a gravação de filmes
Zoom digital:	Aprox. 3x-10x
Modos de medição:	Ponderada com predominância ao centro e Medição matricial com o sensor de imagem * Definida automaticamente pelo método de focagem.
Intervalo de brilho de medição:	EV 0 - 20 (à temperatura ambiente, ISO 100)

Controlo de exposição:	Gravação com exposição automática (Programa AE para filmes) e exposição manual
Compensação da exposição:	±3 pontos em incrementos de 1/3 ponto (±5 pontos para fotografias)
Velocidade ISO: (Índice de exposição recomendado)	Para a gravação com exposição automática: 1. ISO 100 - ISO 6400 definida automaticamente. Nos modos da Zona Criativa, o limite superior é expansível para H (equivalente a ISO 12800). Para a gravação com exposição manual: ISO Auto (ISO 100 - ISO 6400 definida automaticamente), ISO 100 - ISO 6400 definida manualmente (em incrementos de 1/3 e pontos totais), expansível para H (equivalente a ISO 12800)
Código de tempo:	Suportado
Baixas frames:	Compatível com 60p/30p
Vídeos instantâneos:	Pode definir-se para 2 seg./4 seg./8 seg.
Gravação de som:	Microfone estéreo incorporado, terminal de microfone estéreo externo fornecido Nível de gravação de som ajustável, filtro de vento fornecido, atenuador fornecido
Visualização de grelha:	Três tipos
Tirar fotografias:	Possível

• LCD

Tipo:	TFT a cores de cristais líquidos
Tamanho e pontos do monitor:	Panorâmico de 7,7 cm (3:2) com aprox. 1,04 milhões de pontos
Ajuste do brilho:	Manual (7 níveis)
Nível electrónico:	Fornecido
Idiomas da interface:	25
Tecnologia do ecrã táctil:	Sensor capacitivo
Guia de funcionalidades / Ajuda:	Visível

• Reprodução

Formatos de visualização de imagens:	Visor de imagem única, Imagem única + Visor de informações (Informações básicas, informações de disparo, histograma), Índice de 4 imagens, Índice de 9 imagens
Alerta destaque:	Áreas sobreexpostas realçadas intermitentes
Visualização do ponto AF:	Possível
Visualização de grelha:	Três tipos
Ampliação de zoom:	Aprox. 1,5x - 10x
Métodos de procura de imagens:	Imagem única, salto de 10 ou 100 imagens, por data de disparo, por pasta, por filmes, por fotografias, por classificação
Rotação da imagem:	Possível

Classificação:	Fornecida
Reprodução de filmes:	Activada (LCD, vídeo/áudio OUT, HDMI OUT), altifalante incorporado
Apresentação de slides:	Todas as imagens, por data, pasta, filmes, fotografias ou por classificação
Música de fundo:	Seleccionável para apresentações de slides e reprodução de filmes
Protecção de imagem:	Possível

• Pós-processamento de Imagens

Processamento de imagens RAW na câmara:	Correcção do brilho, Balanço de brancos, Estilo Imagem, Auto Lighting Optimizer (Optimizar Luz Automática), Redução de ruído de velocidade ISO elevada, Qualidade de gravação de imagem JPEG, Espaço de cor, Correcção de iluminação periférica, Correcção de distorção, Correcção da aberração cromática
Redimensionar:	Possível
Filtros criativos:	P/B granulado, Foco suave, Efeito Olho de Peixe, Efeito Negrito Arte, Efeito Pintura a Água, Efeito de câmara de brincar, Efeito de miniatura

• Impressão Directa

Impressoras compatíveis:	Impressoras compatíveis com PictBridge
Imagens para impressão:	Imagens JPEG e RAW
Ordem de impressão:	Compatível com DPOF versão 1.1

• Funções Personalizadas

Funções Personalizadas:	23
Gravação O Meu Menu:	Possível
Modos de disparo Personalizados:	Gravar na posição C do Selector de Modos
Informações de copyright	Entrada e inclusão activadas

• Interface

Terminal áudio/vídeo OUT/Digital:	Saída de vídeo analógico (Compatível com NTSC/PAL)/áudio estéreo Comunicação com o computador, Impressão directa (Hi-Speed USB ou equivalente), Ligação ao Receptor de GPS GP-E2
Miniterminal HDMI OUT:	Tipo C (Comutação automática da resolução), compatível com CEC
Terminal IN de microfone externo:	Minitomada estéreo de 3,5 mm de diâmetro
Terminal do telecomando:	Para Telecomando RS-60E3
Telecomando sem fios:	Compatível com o telecomando RC-6
Cartão Eye-Fi:	Compatível

• Alimentação

Bateria:	Bateria LP-E6 (Quantidade 1) * A alimentação CA pode ser fornecida pelo Kit Transformador AC ACK-E6. * Com o Punho de Bateria BG-E14 instalado, pode utilizar pilhas de tamanho AA/LR6.
Informações da bateria:	Capacidade restante, Contagem de disparos, Desempenho de recarga e Registo da bateria possíveis
Número estimado de disparos: (Com base nos padrões de teste CIPA)	Com disparo através do visor: Aprox. 920 disparos à temperatura ambiente (23 °C), aprox. 850 disparos a baixas temperaturas (0 °C) Com disparo no modo Visualização Directa: Aprox. 210 disparos à temperatura ambiente (23 °C), aprox. 200 disparos a baixas temperaturas (0 °C)
Tempo de gravação de filmes:	Aprox. 1 h 20 min. à temperatura ambiente (23 °C), aprox. 1 h 20 min. a baixas temperaturas (0 °C) * Com uma Bateria LP-E6 totalmente carregada.

• Dimensões e Peso

Dimensões (L x A x P):	Aprox. 139,0 x 104,3 x 78,5 mm
Peso (EOS 70D (W)):	Aprox. 755 g (Directivas CIPA), aprox. 675 g (só o corpo)
Peso (EOS 70D (N)):	Aprox. 750 g (Directivas CIPA), aprox. 670 g (só o corpo)

• Ambiente Durante a Utilização

Intervalo de temperatura de funcionamento:	0 °C - 40 °C
Humidade de funcionamento:	85% ou menos

• Bateria LP-E6

Tipo:	Bateria de íões de lítio recarregável
Tensão nominal:	7,2 V CC
Capacidade da bateria:	1800 mAh
Dimensões (L x A x P):	Aprox. 38,4 x 21,0 x 56,8 mm
Peso:	Aprox. 80 g

• Carregador de Bateria LC-E6

Bateria compatível:	Bateria LP-E6
Tempo de carregamento:	Aprox. 2 h 30 min.
Entrada nominal:	100 - 240 V CA (50/60 Hz)
Saída nominal:	8,4 V CC / 1,2 A

Intervalo de temperatura de funcionamento:	5 °C - 40 °C
Humidade de funcionamento:	85% ou menos
Dimensões (L x A x P):	Aprox. 69,0 x 33,0 x 93,0 mm
Peso:	Aprox. 130 g

• Carregador de Bateria LC-E6E

Bateria compatível:	Bateria LP-E6
Comprimento do cabo de alimentação:	Aprox. 1 m
Tempo de carregamento:	Aprox. 2 h 30 min.
Entrada nominal:	100 - 240 V CA (50/60 Hz)
Saída nominal:	8,4 V CC / 1,2 A
Intervalo de temperatura de funcionamento:	5 °C - 40 °C
Humidade de funcionamento:	85% ou menos
Dimensões (L x A x P):	Aprox. 69,0 x 33,0 x 93,0 mm
Peso:	Aprox. 125 g (excluindo cabo de alimentação)

• EF-S 18-55 mm f/3.5-5.6 IS STM

Ângulo de visão:	Diagonal: 74°20' - 27°50' Horizontal: 64°30' - 23°20' Vertical: 45°30' - 15°40'
Construção da objectiva:	13 elementos em 11 grupos
Abertura mínima:	f/22 - 36
Menor distância focal:	0,25 m (a partir da placa do sensor de imagem)
Ampliação máx.:	0,36x (a 55 mm)
Campo de visão:	199 x 129 - 63 x 42 mm (0,25 m)
Image Stabilizer (Estabilizador de Imagem):	Tipo de desvio da objectiva
Tamanho do filtro:	58 mm
Tampa da objectiva:	E-58 II
Diâmetro máx. x comprimento:	Aprox. 69,0 x 75,2 mm
Peso:	Aprox. 205 g
Cobertura:	EW-63C (vendida em separado)
Estojo:	LP1016 (vendido em separado)

• EF-S 18-135 mm f/3.5-5.6 IS STM

Ângulo de visão:	Diagonal: 74°20' - 11°30' Horizontal: 64°30' - 9°30' Vertical: 45°30' - 6°20'
Construção da objectiva:	16 elementos em 12 grupos
Abertura mínima:	f/22 - 36

Menor distância focal*:	A 18 mm de distância focal: 0,39 m (Aprox. 372 x 248 mm de campo de visão) A 135 mm de distância focal: 0,39 m (Aprox. 80 x 53 mm de campo de visão) * Distância a partir da placa do sensor de imagem
Ampliação máx.:	0,28x (a 135 mm)
Image Stabilizer (Estabilizador de Imagem):	Tipo de desvio da objectiva
Tamanho do filtro:	67 mm
Tampa da objectiva:	E-67 II
Diâmetro máx. x comprimento:	Aprox. 76,6 x 96,0 mm
Peso:	Aprox. 480 g
Cobertura:	EW-73B (vendida em separado)
Estojo:	LP1116 (vendido em separado)

• EF-S 18-200 mm f/3.5-5.6 IS

Ângulo de visão:	Diagonal: 74°20' - 7°50' Horizontal: 64°30' - 6°30' Vertical: 45°30' - 4°20'
Construção da objectiva:	16 elementos em 12 grupos
Abertura mínima:	f/22 - 36
Menor distância focal:	0,45 m (A partir da placa do sensor de imagem)
Ampliação máx.:	0,24x (a 200 mm)
Campo de visão:	452 x 291 - 93 x 62 mm (a 0,45 m)
Image Stabilizer (Estabilizador de Imagem):	Tipo de desvio da objectiva
Tamanho do filtro:	72 mm
Tampa da objectiva:	E-72 II
Diâmetro máx. x comprimento:	Aprox. 78,6 x 102,0 mm
Peso:	Aprox. 595 g
Cobertura:	EW-78D (vendida em separado)
Estojo:	LP1116 (vendido em separado)

- Todos os dados acima se baseiam nos padrões de teste da Canon e nos padrões de teste e directivas CIPA (Camera & Imaging Products Association).
- As dimensões, diâmetro máximo, comprimento e peso indicado acima têm por base as Directivas CIPA (excepto o peso só do corpo da câmara).
- As características técnicas e o exterior do produto estão sujeitos a alteração sem aviso prévio.
- Se ocorrerem problemas com uma objectiva de outra marca instalada na câmara, contacte o respectivo fabricante.

Precauções de Manuseamento: EF-S 18-55 mm f/3.5-5.6 IS STM, EF-S 18-135 mm f/3.5-5.6 IS STM

As objectivas do kit utilizam um motor de passo que acciona a lente de focagem. O motor controla a lente de focagem mesmo durante o zoom.

1. Quando a câmara estiver desligada

O motor não funciona enquanto a câmara estiver desligada no interruptor de alimentação ou devido à função Desligar auto. Assim, os utilizadores têm de ter em atenção o seguinte.

- A focagem manual não é possível.
- Durante o zoom, a focagem pode ser imprecisa.

2. Quando a objectiva estiver no modo Sleep

Se não for utilizada durante um determinado período, esta objectiva entra no modo Sleep para poupar energia; para além da função Desligar auto da câmara. Para sair do modo Sleep, carregue no botão do obturador até meio.

No modo Sleep, o motor não funciona, mesmo que a câmara esteja ligada. Assim, os utilizadores têm de ter em atenção o seguinte.

- A focagem manual não é possível.
- Durante o zoom, a focagem pode ser imprecisa.

3. Durante o reinício

Quando ligar a câmara no botão de alimentação, ou se a ligar carregando no botão do obturador até meio quando estiver desligada devido à função Desligar auto*¹, a objectiva efectua um reinício da lente de focagem.

- Embora a imagem no visor pareça desfocada durante o reinício, não se trata de uma avaria.
- Aguarde aprox. 1 segundo*² após o reinício, antes de tirar fotografias.

*1: Aplicável às seguintes câmaras digitais SLR compatíveis com objectivas EF-S: EOS 7D, EOS 60D, EOS 60Da, EOS 50D, EOS 40D, EOS 30D, EOS 20D, EOS 20Da, EOS 600D, EOS 550D, EOS 500D, EOS 450D, EOS 1100D, EOS 1000D, EOS 400D DIGITAL, EOS 350D DIGITAL, EOS 300D DIGITAL

*2: O tempo de reinício varia em função da câmara utilizada.

Marcas Comerciais

- Adobe é uma marca comercial da Adobe Systems Incorporated.
- Microsoft e Windows são marcas comerciais ou marcas registradas da Microsoft Corporation nos Estados Unidos e/ou noutros países.
- Macintosh e Mac OS são marcas comerciais da Apple Inc., registada nos EUA e noutros países.
- O logótipo SDXC é uma marca comercial da SD-3C, LLC.
- HDMI, o logótipo HDMI e High-Definition Multimedia Interface são marcas comerciais ou marcas registradas da HDMI Licensing LLC.
- Todas as outras marcas comerciais pertencem aos respectivos proprietários.

Sobre o Licenciamento MPEG-4

“Este produto está licenciado ao abrigo das patentes AT&T para a norma MPEG-4 e pode ser utilizado para codificar e/ou descodificar vídeo compatível com MPEG-4 que foi codificado apenas (1) para utilização pessoal e não comercial ou (2) por um fornecedor de vídeo licenciado ao abrigo das patentes AT&T, com autorização para fornecer vídeo compatível com MPEG-4. Não é permitido o licenciamento nem a inclusão da norma MPEG-4 para qualquer outro fim.”

About MPEG-4 Licensing

“This product is licensed under AT&T patents for the MPEG-4 standard and may be used for encoding MPEG-4 compliant video and/or decoding MPEG-4 compliant video that was encoded only (1) for a personal and non-commercial purpose or (2) by a video provider licensed under the AT&T patents to provide MPEG-4 compliant video. No license is granted or implied for any other use for MPEG-4 standard.”

* Notice displayed in English as required.

Recomenda-se a Utilização de Acessórios Genuínos da Canon

Este produto foi concebido de forma a oferecer os melhores resultados quando utilizado em conjunto com acessórios originais Canon.

A Canon não se responsabiliza por quaisquer danos neste produto e/ou acidentes, como incêndios, etc., decorrentes de avarias de acessórios que não sejam da marca Canon (p.ex., fuga e/ou explosão de uma bateria). Tenha em atenção que esta garantia não se aplica a reparações decorrentes de avarias de acessórios que não sejam da marca Canon, apesar de ser possível solicitar a reparação dos mesmos, mediante o pagamento de um determinado valor.

- ⓘ A Bateria LP-E6 é exclusiva para produtos da Canon. Se a utilizar com um carregador de bateria ou um produto incompatível, pode provocar uma avaria ou originar acidentes pelos quais a Canon não poderá ser responsabilizada.

Avisos de Segurança

Observe estas salvaguardas e utilize o equipamento adequadamente para evitar ferimentos, morte e danos materiais.

Prevenir Ferimentos Graves ou a Morte

- Para prevenir a ocorrência de incêndios, o sobreaquecimento, fugas de químicos e explosões, observe as salvaguardas abaixo:
 - Não utilize quaisquer baterias, fontes de alimentação e acessórios não especificados neste manual. Não utilize quaisquer baterias fabricadas em casa ou modificadas.
 - Não cause curto-circuitos na bateria, não a desmonte nem modifique; o mesmo aplica-se à pilha de reserva. Não aqueça nem solde a bateria ou a pilha de reserva. Não exponha a bateria ou a pilha de reserva às chamas ou à água. Além disso, não sujeite a bateria ou a pilha de reserva a choques físicos fortes.
 - Não instale a bateria ou a pilha de reserva com a polaridade inversa (+ -). Não misture pilhas novas e antigas ou tipos diferentes de pilhas.
 - Não recarregue a bateria fora do intervalo de temperatura ambiente permitido de 0 °C - 40 °C. Além disso, não exceda o tempo de recarga.
 - Não introduza quaisquer objectos metálicos estranhos nos contactos externos da câmara, acessórios, cabos de ligação, etc.
- Mantenha a pilha de reserva fora do alcance das crianças. Se uma criança engolir a pilha, consulte imediatamente um médico. (Os químicos da pilha podem ser prejudiciais ao estômago e aos intestinos.)
- Quando se desfizer de uma bateria ou da pilha de reserva, isole os contactos eléctricos com fita para evitar o contacto com outros objectos metálicos ou baterias. Isto serve para prevenir o risco de incêndio ou uma explosão.
- Se a bateria emitir calor excessivo ou fumos durante o carregamento, retire o carregador imediatamente da tomada de parede para interromper o carregamento e evitar um incêndio.
- Se a bateria ou a pilha de reserva verter, mudar de cor, ficar deformada ou emitir fumos, retire-a imediatamente. Quando o fizer, tenha cuidado para não se queimar.
- Não deixe que o líquido vertido pela bateria entre em contacto com os olhos, pele e roupa. Isso pode causar cegueira ou ferimentos na pele. Se o líquido vertido pela bateria entrar em contacto com os olhos, pele ou roupa, enxágue a área afectada com água limpa em abundância, sem esfregar. Consulte imediatamente um médico.
- Durante o carregamento, mantenha o equipamento longe do alcance das crianças. O cabo pode estrangular a criança acidentalmente ou provocar um choque eléctrico.
- Não deixe os cabos perto de uma fonte de calor. O cabo pode ficar deformado ou o material de isolamento pode derreter, provocando um incêndio ou choque eléctrico.
- Não segure na câmara da mesma forma durante longos períodos de tempo. Mesmo que a câmara não pareça estar demasiado quente, o contacto prolongado com a mesma parte do corpo da câmara pode provocar vermelhidão, bolhas na pele ou queimaduras durante o contacto a baixas temperaturas. Recomenda-se a utilização de um tripé para as pessoas com problemas de circulação ou com pele muito sensível, ou quando utilizarem a câmara em locais muito quentes.
- Não dispare o flash na direcção de uma pessoa que esteja a conduzir. Isso pode causar um acidente.
- Não dispare o flash perto dos olhos de uma pessoa. Isso pode danificar a visão da pessoa. Quando utilizar o flash para fotografar uma criança, mantenha-se a uma distância mínima de 1 metro.

-
- Antes de guardar a câmara ou um acessório e se não for utilizá-la, retire a bateria e desligue a ficha de corrente. Isto serve para prevenir riscos de choque eléctrico, geração de calor e incêndios.
-
- Não utilize o equipamento em locais com gás inflamável. Isto serve para prevenir a ocorrência de uma explosão ou um incêndio.
-
- Se deixar cair o equipamento e se a armação se abrir, expondo as peças internas, não toque nestas, pois pode provocar um choque eléctrico.
-
- Não desmonte nem modifique o equipamento. As peças internas de alta tensão podem provocar um choque eléctrico.
-
- Não olhe para o Sol ou para uma origem de luz extremamente intensa através da câmara ou da objectiva. Se o fizer, pode danificar a sua visão.
-
- Mantenha a câmara longe do alcance das crianças. A correia para pendurar ao pescoço pode estrangular acidentalmente a criança.
-
- Não guarde o equipamento em locais com poeira ou humidade. Isto serve para prevenir o risco de incêndio e choque eléctrico.
-
- Antes de utilizar a câmara no interior de um avião ou num hospital, verifique se tal é permitido. As ondas electromagnéticas emitidas pela câmara podem causar interferência nos instrumentos do avião ou no equipamento médico de um hospital.
-
- Para prevenir a ocorrência de incêndios e choques eléctricos, observe as salvaguardas abaixo:
 - Introduza sempre a ficha de corrente até ao fim.
 - Não mexa na ficha de corrente com as mãos molhadas.
 - Quando retirar a ficha de corrente, puxe-a segurando na ficha, e não no cabo.
 - Não risque, não corte nem dobre excessivamente o cabo nem coloque objectos pesados em cima deste. Além disso, não torça nem ate os cabos.
 - Não ligue várias fichas de corrente à mesma tomada de parede.
 - Não utilize um cabo cujo material de isolamento esteja danificado.
-
- De vez em quando, retire a ficha de corrente da tomada de parede e utilize um pano seco para limpar o pó que se acumula em volta desta. Se a área em volta da tomada apresentar pó, humidade ou óleo, o pó pode humedecer e provocar um curto-circuito, resultando num incêndio.

Prevenir Ferimentos ou Danos no Equipamento

- Não deixe o equipamento no interior de um veículo, exposto ao Sol, ou perto de uma fonte de calor. O equipamento pode aquecer e causar queimaduras na pele.
- Não transporte a câmara quando esta está instalada num tripé. Se o fizer, pode causar ferimentos. Além disso, certifique-se de que o tripé é suficientemente forte para suportar a câmara e a objectiva.
- Não deixe uma objectiva, ou a câmara com uma objectiva instalada, exposta ao Sol sem a respectiva tampa colocada. Caso contrário, a objectiva pode concentrar os raios solares e provocar um incêndio.
- Não tape nem envolva o carregador da bateria com um pano. Se o fizer, o carregador pode concentrar o calor no seu interior e provocar uma deformação na armação ou atear fogo.
- Se deixar cair a câmara na água ou se a água ou fragmentos de metal entrarem no interior desta, retire imediatamente a bateria e a pilha de reserva. Isto serve para prevenir o risco de incêndio e choque eléctrico.
- Não utilize nem deixe a bateria ou a pilha de reserva em locais quentes. Se o fizer, a bateria pode verter ou a sua duração pode diminuir. Além disso, a bateria ou a pilha de reserva pode aquecer e causar queimaduras de pele.
- Não utilize diluentes, benzina ou outros solventes orgânicos para limpar o equipamento. Se o fizer, pode provocar um incêndio ou ferimentos.

Se o produto não funcionar correctamente ou se necessitar de reparação, contacte o seu distribuidor ou o Centro de Assistência da Canon mais próximo.

**Apenas para a União Europeia e AEE
(Noruega, Islândia e Liechtenstein)**



Estes símbolos indicam que este produto não deve ser eliminado juntamente com o seu lixo doméstico, segundo a Directiva REEE de 2012/19/UE, a Directiva de Baterias (2006/66/CE) e / ou a sua legislação nacional que transponha estas Directivas. Se houver um símbolo químico impresso como

Baterias, isto indica que um metal pesado (Hg = Mercúrio, Cd = Cádmio, Pb = Chumbo) está presente nesta pilha ou acumulador, numa concentração acima de um limite aplicável especificado na Directiva.

Este produto deve ser entregue num ponto de recolha designado, por exemplo num local autorizado de troca quando compra um equipamento novo idêntico, ou num local de recolha autorizado para reciclar equipamento eléctrico e electrónico (EEE) em fim de vida, bem como pilhas e baterias. O tratamento inadequado deste tipo de resíduos pode ter um impacto negativo no ambiente e na saúde humana, devido a substâncias potencialmente perigosas que estão associadas com equipamentos do tipo EEE.

A sua cooperação no tratamento correcto deste produto irá contribuir para a utilização mais eficaz dos recursos naturais.

Para obter mais informações acerca de como reciclar este produto, por favor contacte as suas autoridades locais responsáveis pela matéria, serviço de recolha aprovado para pilhas e baterias ou serviço de recolha de resíduos sólidos domésticos da sua municipalidade, ou visite www.canon-europe.com/weee, ou www.canon-europe.com/battery.

INSTRUÇÕES DE SEGURANÇA IMPORTANTES

1. **GUARDE ESTAS INSTRUÇÕES** — Este manual contém instruções importantes de segurança e de utilização relativas ao Carregador de Bateria LC-E6 e LC-E6E.
2. Antes de utilizar o carregador, leia todas as instruções e as chamadas de atenção sobre (1) o carregador, (2) a bateria e (3) o produto que utiliza a bateria.
3. **ATENÇÃO** — Para reduzir o risco de lesões, carregue apenas a Bateria LP-E6. Outros tipos de baterias podem rebentar, provocar lesões e outros danos.
4. Não exponha o carregador à chuva ou à neve.
5. A utilização de um acessório não recomendado nem vendido pela Canon pode provocar um incêndio, um choque eléctrico ou lesões.
6. Para reduzir o risco de danos na ficha e no cabo, puxe o carregador pela ficha e não pelo cabo quando o desligar.
7. Posicione o cabo num local onde ninguém o pise nem tropece nele, nem o sujeite a outro tipo de danos e tensões.
8. Não utilize o carregador com o cabo ou com a ficha danificados - substitua-os imediatamente.
9. Não utilize o carregador se este tiver sido sujeito a um golpe forte, se tiver caído, ou sofrido algum tipo de dano; entregue-o a um técnico qualificado.
10. Não desmonte o carregador; entregue-o a um técnico qualificado se o produto necessitar de assistência ou reparação. Uma montagem incorrecta do mesmo pode provocar o risco de choque eléctrico ou de incêndio.
11. Para reduzir o risco de choque eléctrico, desligue o carregador da tomada de parede antes de proceder a uma operação de manutenção ou limpeza.

INSTRUÇÃO DE MANUTENÇÃO

Salvo se especificado neste manual, o produto não contém partes reparáveis pelo utilizador. Contacte um técnico qualificado.

ATENÇÃO

RISCO DE EXPLOSÃO SE BATERIA/PILHA FOR SUBSTITUÍDA POR TIPO INCORRECTO. ELIMINE AS BATERIAS/PILHAS USADAS CONFORME A LEGISLAÇÃO LOCAL.



15

Consultar os Manuais de Instruções no DVD-ROM / Transferir Imagens para o Computador Pessoal

Este capítulo explica como consultar os manuais de instruções da câmara e do software (no DVD-ROM fornecido) no computador, transferir imagens da câmara para o computador pessoal, apresenta um resumo do software existente no EOS Solution Disk (CD-ROM) e explica como instalar o software no computador pessoal.



**EOS Camera
Instruction Manuals
Disk**



**EOS Solution
Disk
(Software)**

Ver o EOS Camera Instruction Manuals Disk (DVD-ROM)



O EOS Camera Instruction Manuals Disk (DVD-ROM) contém os seguintes manuais electrónicos (PDF):

- **Manual de Instruções**

Explica todas as funções e procedimentos da câmara, incluindo o conteúdo básico.

- **Função Wi-Fi Manual de Instruções**

Explica todas as funções e todos os procedimentos relativos ao Wi-Fi, incluindo o conteúdo básico.

- **Manuais de Instruções de Software**

Os Manuais de Instruções de Software em PDF, sobre o software fornecido no EOS Solution Disk (consulte a p.457-459).

Ver o EOS Camera Instruction Manuals Disk (DVD-ROM)

[WINDOWS]



EOS Camera Instruction Manuals Disk

Copie os Manuais de Instruções em PDF contidos no disco para o computador.

- 1 Introduza o EOS Camera Instruction Manuals Disk (DVD) na unidade de DVD-ROM do computador.
- 2 Faça duplo clique em [**My Computer/O meu computador**] no ambiente de trabalho e, em seguida, faça duplo clique na unidade de DVD-ROM onde está o disco.
- 3 Clique no nome do manual de instruções que quer ver.
 - Selecione o seu idioma e sistema operativo.
 - ▶ É apresentado o índice dos Manuais de Instruções.

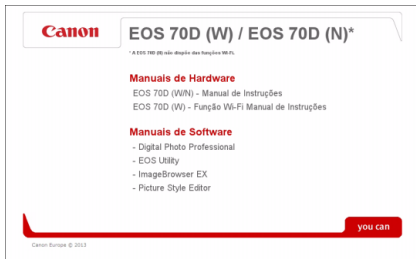

Manual de Instruções



O Adobe Reader (versão mais recente recomendada) tem de estar instalado para poder ver os ficheiros do Manual de Instruções (em formato PDF). Se o Adobe Reader ainda não estiver instalado no computador, instale-o.

Para guardar o manual em PDF no computador, utilize a função 'Save' (Guardar) do Adobe Reader. Para mais informações sobre como utilizar o Adobe Reader, consulte o menu de Ajuda do Adobe Reader.



● O Manual de instruções da câmara em PDF inclui ligações a páginas, para que possa ir rapidamente para a página pretendida. Na página do Índice ou do Índice Remissivo, basta clicar no número da página para ir até essa página.

Ver o EOS Camera Instruction Manuals Disk (DVD-ROM)

[MACINTOSH]



EOS Camera Instruction Manuals Disk

Copie os Manuais de Instruções em PDF contidos no disco para o computador.

- 1 Introduza o EOS Camera Instruction Manuals Disk (DVD) na unidade de DVD-ROM do computador Macintosh.
- 2 Faça duplo clique no ícone do disco.
- 3 Faça duplo clique no ficheiro START.html.
- 4 Clique no nome do manual de instruções que quer ver.
 - Selecciono o seu idioma e sistema operativo.
 - ▶ É apresentado o índice dos Manuais de Instruções.

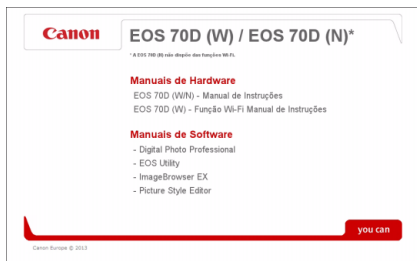

Manual de Instruções



O Adobe Reader (versão mais recente recomendada) tem de estar instalado para poder ver os ficheiros do Manual de Instruções (em formato PDF). Se ainda não tiver o Adobe Reader instalado no computador Macintosh, instale-o.

Para guardar o manual em PDF no computador, utilize a função 'Save' (Guardar) do Adobe Reader. Para mais informações sobre como utilizar o Adobe Reader, consulte o menu de Ajuda do Adobe Reader.



- O Manual de instruções da câmara em PDF inclui ligações a páginas, para que possa ir rapidamente para a página pretendida. Na página do Índice ou do Índice Remissivo, basta clicar no número da página para ir até essa página.

Transferir Imagens para um Computador Pessoal

Pode utilizar o software fornecido para transferir as imagens existentes na câmara para o computador pessoal. Há duas maneiras de efectuar esta operação.

Transferir, ligando a câmara ao computador pessoal

1 Instale o software (p.458).

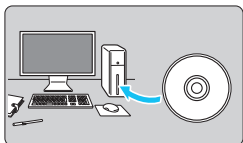

2 Utilize o cabo de interface fornecido para ligar a câmara ao computador pessoal.

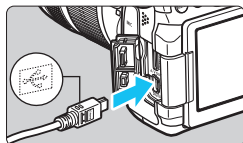

- Utilize o cabo de interface fornecido com a câmara.
- Ligue o cabo ao terminal <DIGITAL> da câmara com o ícone <↔> da ficha do cabo voltado para a parte da frente da câmara.
- Ligue a ficha do cabo ao terminal USB do computador pessoal.

3 Utilize o EOS Utility para transferir as imagens.

- Para obter detalhes, consulte o Manual de Instruções do Software em PDF, no DVD-ROM (p.453).

Se [↔3: Wi-Fi] estiver definido para [Activar], não é possível transferir as imagens para um computador. Defina-o para [Desactivar] e, em seguida, ligue o cabo de interface.

Transferir Imagens com um Leitor de Cartões

Pode utilizar um leitor de cartões para transferir imagens/filmes para um computador.

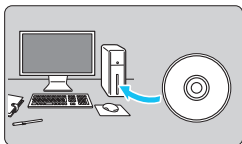

1 Instale o software (p.458).

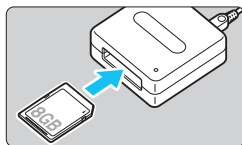

2 Insira o cartão no leitor de cartões.

3 Utilize o software da Canon para transferir as imagens.

- ▶ Utilize o Digital Photo Professional.
- ▶ Utilize o ImageBrowser EX.
- Para obter detalhes, consulte o Manual de Instruções do Software em PDF, no DVD-ROM (p.453).

 Se transferir imagens da câmara para o computador, com um leitor de cartões, mas sem utilizar o software da Canon, copie a pasta DCIM existente no cartão para o computador.



EOS Solution Disk

Este disco contém vários softwares para câmaras EOS.

⚠ Tenha em conta que o software fornecido com câmaras anteriores pode não suportar ficheiros de fotografias e filmes captados com esta câmara. Utilize o software fornecido com esta câmara.

1 EOS Utility

Software de Comunicação para a Câmara e o Computador

- Pode transferir as imagens (fotografias/filmes) que tirou com a câmara para o computador.
- Pode especificar as várias definições da câmara a partir do computador.
- Pode tirar fotografias remotamente, ligando a câmara ao computador.
- Pode copiar faixas de música de fundo para o cartão e reproduzir a música de fundo.

2 Digital Photo Professional

Software de Visualização e Edição de Imagens

- Pode ver, editar e imprimir imagens captadas através do computador, a alta velocidade.
- Pode editar imagens sem alterar os originais.
- Pode ser usado por inúmeros utilizadores, desde amadores a profissionais. Especialmente recomendado para utilizadores que captam, principalmente, imagens RAW.

3 ImageBrowser EX

Software de Visualização e Edição de Imagens

- Pode ver, procurar e imprimir imagens JPEG no computador.
- Pode reproduzir filmes (ficheiros MOV), álbuns de vídeos instantâneos e extrair fotografias a partir de filmes.
- Pode transferir funções adicionais, como EOS Video Snapshot Task (→  PDF), através de uma ligação à Internet.
- Recomendado para principiantes que utilizem câmaras digitais pela primeira vez e para amadores.

4 Picture Style Editor

Software de Criação de Ficheiros Estilo Imagem

- Este software destina-se a utilizadores avançados com experiência em processamento de imagens.
- Pode editar Estilos Imagem de acordo com as características únicas das suas imagens e criar/guardar um ficheiro Estilo Imagem original.

Instalar o Software

Instalar o Software no Windows

SO Compatível

Windows 8

Windows 7

Windows Vista

Windows XP

- 1 Verifique se a câmara não está ligada ao computador.
 - Nunca ligue a câmara ao computador, antes de instalar o software. O software não será instalado correctamente.
- 2 Introduza o EOS Solution Disk (CD).
- 3 Selecciona a sua área geográfica, país e idioma.
- 4 Clique em **[Easy Installation/Instalação Fácil]** para iniciar a instalação.



- Siga as instruções no ecrã para concluir o processo de instalação.
 - Se tal for solicitado, instale o Microsoft Silverlight.
- 5 Clique em **[Finish/Concluir]** quando a instalação estiver concluída.



- 6 Retire o CD.

Instalar o Software no Macintosh

SO Compatível **MAC OS X 10.6 - 10.8**

- 1 Verifique se a câmara não está ligada ao computador.
- 2 Introduza o EOS Solution Disk (CD).
 - No ambiente de trabalho do seu computador, faça duplo clique no ícone do CD-ROM, para abri-lo, e depois em [Canon EOS Digital Installer/Instalador Canon EOS Digital].
- 3 Seleccione a sua área geográfica, país e idioma.
- 4 Clique em [**Easy Installation/Instalação Fácil**] para iniciar a instalação.



- Siga as instruções no ecrã para concluir o processo de instalação.
- 5 Clique em [**Restart/Reiniciar**] quando a instalação estiver concluída.



- 6 Depois de o computador se reiniciar, retire o CD.

Índice Remissivo

Valores numéricos	
1280x720	265
1920x1080	265
640x480	265
A	
 (Cena Inteligente Auto)	72
Acessórios	4
Acoplador DC	400
Adobe RGB.....	155
AEB (Variação Automática da Exposição)	168, 365
AF	
Aviso sonoro (Aviso sonoro).....	59
Desfocado	43, 44, 241
Focagem difícil	109, 241
Focagem manual (MF).....	110, 247
Luz auxiliar AF.....	102, 371
Método AF	233, 273
Microajuste AF	377
Modo de selecção de área AF	103
Operação AF	100
Ponto AF	103
Recompor.....	75
Seleção automática	103, 107
Seleção de ponto AF	105, 386
AI FOCUS (AI Focus AF).....	102
AI SERVO (AI Servo AF).....	75, 101
Sensibilidade busca	368, 369
Ajuda.....	70
Ajuste dióptrico	44
Álbum de vídeos instantâneos.....	277
Alerta destaque.....	294
Alimentação	
Desempenho de recarga	396
Desligar auto	59
Informações da bateria.....	396
N.º estimado de disparos	36, 217
Recarregar	28
Tomada de parede.....	400
Verificação da bateria	36, 396
ALL-I (I-only)	265
Alta Definição Total (Full HD)	
.....	251, 265, 306, 316
Altifalante	308
Ampliação	247, 298
Apagar imagens	322
Apresentação de slides.....	312
Arrastar	55
Aspecto	229
Atenuador.....	268
Auto Lighting Optimizer (Optimizar Luz Automática)	
.....	140
Av (Prioridade de abertura AE)	162
Avaria	418
Aviso de temperatura	249, 287
Aviso sonoro (Aviso sonoro)	59
Aviso sonoro com o toque.....	55
Avisos de segurança	445
A/V OUT (Saída de áudio/vídeo)	
.....	306, 316, 319
B	
B ("Bulb").....	171
Balanço de brancos (WB)	
.....	134
Correcção	138
Definição de temperatura da cor	137
Personalizado	135, 136
Variação	139
Balanço de brancos personalizado	
.....	135, 136
Base	20, 193
Bateria.....	28, 30, 36
Bloqueio AE	170
Bloqueio de espelho.....	182
Bloqueio de focagem	75

- Bloqueio FE 192, 193
- Bloqueio multi-funções.....48
- Botão AF-ON (início AF).....45
- Botão do obturador45
- Botão INFO.....218, 258, 290, 394
- C**
- C (Disparo personalizado)390
- CA (Criativo Auto).....78
- Cabo4, 316, 319, 416, 455
- Câmara
- Limpar as definições da câmara.....61
- Segurar na câmara.....44
- Vibração da câmara182
- Visor de definições394
- Carregador.....26, 28
- Carregar até ao fim45
- Carregar até meio45
- Cartões3, 19, 31, 57
- Aviso de cartão.....32
- Formatação de baixo nível58
- Formatar57
- Patilha de protecção contra
 gravação.....31
- Problemas33, 58
- Cartões de memória → Cartões
- Cartões Eye-Fi.....401
- Cartões SD, SDHC, SDXC → Cartões
- Cena Inteligente Auto72
- Cena Noct. Portátil.....87
- Cenas Nocturnas86, 87
- Classificação.....302
- Cobertura da objectiva.....42
- Código de tempo.....270
- Códigos de erro432
- Compensação da exposição.....167
- Configurar livro foto.....359
- Contr. Contraluz HDR 88
- Contraste.....130
- Correcção da aberração cromática.....147
- Correcção de iluminação periférica146
- Correia.....27
- Criação/selecção de pastas149
- Criativo Auto.....78
- D**
- Dados de Sujidade a Eliminar341
- Data/Hora.....37
- Definições de funções
de disparo.....49, 395
- Desligar auto35, 59
- Desporto.....85
- Disp. de ambiência.....92
- Disparo com flash sem fios203
- Disparo com telecomando.....184
- Disparo contínuo111
- Disparo no modo
Visualização Directa.....76, 215
- Aspecto.....229
- Controlo Rápido.....223
- Disparo Único231
- FlexiZone - Multi.....236
- FlexiZone - Single.....238
- Modo rápido.....243
- N.º estimado de disparos217
- Rosto+Localizar233
- Simulação de exposição.....230
- Temporizador medição.....232
- Visor de informações218
- Visualização de grelha.....229
- Disparo silencioso80, 111
- Disp. VD Silenc.231
- Disparo contínuo.....80, 111
- Disparo Único111
- Disparos com base na luz/cena96

Disponibilidade de funções por modo de disparo	404
DPOF	355

E

Ecrã táctil	54, 299
Efeito de câmara de brincar	227, 337
Efeito de miniatura	227, 337
Efeito de tom (monocromát.)	131
Efeito Negrito Arte	226, 337
Efeito Olho de Peixe	226, 337
Efeito Pintura a Água	226, 337
Efeitos de filtro	131, 335
Entrada para tripé	21
Espaço de cor	155
Estilo Imagem	126, 129, 132
exFAT	58
Exposição manual	164, 256
Exposições "Bulb"	171
Exposições longas	171
Exposições múltiplas	175
Extensão de ficheiro	152

F

Factor de conversão de imagem	42
FEB (Variação da exposição do flash)	201
Filmes	251
Álbum de vídeos instantâneos	277
Atenuador	268
Baixar frame	272
Bloqueio AE	253
Código de tempo	270
Controlo Rápido	264
Disparo silencioso	275
Editar	310
Filtro vento	268
Gravação com exposição automática	252

Gravação com exposição manual	256
Gravação de som	268
Método AF	263, 273
Método de compressão	265
Microfone	252, 269
Microfone externo	269
Reprodução	306, 308
Tamanho de gravação de filme	265
Tamanho do ficheiro	266
Taxa de fotogramas	265
Tempo de gravação	266
Temporizador medição	275
Tirar fotografias	261
Ver imagens num televisor	306, 316
Vídeos instantâneos	277
Visor de informações	258
Visualização de grelha	276
Zoom digital de filme	267

Filmes em Alta Definição

(HD)..... 265, 306, 316

Filtro vento

Filtros criativos

Fina (Qualidade de

gravação de imagem)

Flash (Speedlite)

Alcance efectivo

Bloqueio FE

Compensação da

exposição do flash

Contactos de sincronização do flash

Controlo do flash

Flash desligado

Flash externo

Flash incorporado

Flash manual

Funções Personalizadas









Modo de flash

Redução do efeito de olhos vermelhos

Sem fios

462

Sincronização do obturador (1ª/2ª cortina).....	200
Velocidade de sincronização do flash	194
Focagem → AF, Focagem manual	
Focagem automática → AF	
Focagem manual (MF).....	110, 247
Focagem tipo cruzado	108
Foco suave	226, 336
Formatar (inicialização do cartão)	57
Fotografia Macro.....	84
Funções Personalizadas.....	362
Fuso horário.....	37
G	
GPS	412
Grande (Qualidade de gravação de imagem)	117, 333
Grande plano	84
Guia de funcionalidades	69
H	
HD.....	265, 306, 316
HDMI.....	306, 316
HDMI CEC	317
HDR	172
Histograma (Brilho/RGB)	295
Horário de Verão.....	38
I	
Ícone de aviso.....	376
Ícone MENU	8
Ícone ☆ (Zona Criativa).....	8
Ícones de Cena.....	220, 255
Idioma	39
Iluminação (Painel LCD).....	49
Image Stabilizer (Estabilizador de Imagem) (objectiva).....	43
Imagem a preto e branco.....	92, 127, 131
Imagens	
Alerta destaque	294
Ampliação	298
Apagar	322
Apresentação de slides.....	312
Classificações	302
Histograma.....	295
Índice	296
Informações de disparo	292
Numeração	151
Proteger	320
Reprodução	289
Reprodução automática.....	312
Rotação auto.....	325
Rotação manual.....	301
Ver imagens num televisor.....	306, 316
Visor de salto (procura de imagens).....	297
Visualização do ponto AF	294
Imagens monocromáticas	92, 127, 131
Impressão directa	346
Imprimir	
Apresentação da página	349
Configurar livro foto.....	359
Correcção de inclinação	353
Definições do papel	349
Efeitos de impressão	350
Ordem de Impressão (DPOF)	355
Recortar	353
Incrementos nível de exposição.....	365
Indicador do nível de exposição	23, 395
Informação de copyright.....	153
Interruptor de modo da focagem.....	40, 110, 247
IPB.....	265
J	
JPEG	116

K	
Kit Transformador AC	400
L	
LCD.....	19, 34
Ajuste do brilho.....	324
Ângulo Variável	34, 76
Definições de funções	
de disparo.....	49, 395
Nível electrónico.....	65
Reprodução de imagens	289
Visualizar menu.....	52, 408
LCD de Ângulo Variável.....	34, 76
Limpar as definições da câmara.....	61
Limpeza (sensor de imagem)	339
Limpeza do sensor	339
LOCK.....	48
Luz de acesso.....	32
Luz de confirmação da focagem.....	72
M	
M (Exposição manual).....	164, 256
Mapa do sistema	416
Média (qualidade de	
gravação de imagem).....	117, 333
Medição matricial.....	165
Medição parcial.....	166
Medição ponderada com	
predominância ao centro	166
Medição pontual	166
Menu.....	52
Definições.....	408
O Meu Menu.....	389
Procedimento de definição.....	53
Microajuste	377
Microfone	252, 269
Modo de avanço	80, 111
Modo de Cena Especial.....	81
Modo de medição	165
Modo de selecção de área AF	103
Modo rápido	243
Modos da Zona Básica	24
Modos da Zona Criativa	24
Modos de disparo.....	24
Av (Prioridade de abertura AE).....	162
B ("Bulb")	171
C (Disparo personalizado).....	390
M (Exposição manual).....	164
P (Programa AE)	158
Tv (Prioridade de obturador AE)	160
 (Cena Inteligente Auto)	72
 (Flash Desligado).....	77
 (Criativo Auto).....	78
SCN (Cena Especial).....	81
 (Retrato).....	82
 (Paisagem)	83
 (Grande plano).....	84
 (Desporto).....	85
 (Retrato nocturno).....	86
 (Cena Noct. Portátil)	87
 (Contr. Contraluz HDR).....	88
Modos de disparo personalizados.....	390
M-Raw (RAW Média)	117, 118
Mudança de segurança.....	367
Multicontrolador.....	48
Música de fundo.....	315
N	
N.º estimado de disparos	36, 217
Nitidez	130
Nível de gravação	268
Nível electrónico.....	65, 388
Nome de ficheiro	151
Nomenclatura.....	20
Normal (qualidade de	
gravação de imagem)	117, 118
NTSC	265, 413
Numeração contínua de ficheiros.....	151

O

Objectiva	25, 40
Correcção da aberração cromática	147
Correcção de iluminação periférica.....	146
Desprendimento do bloqueio.....	41
Image Stabilizer (Estabilizador de Imagem).....	43
Obturador Táctil	245
Ocular	183
O Meu Menu	389
ONE SHOT (One-Shot AF).....	101

P

P (Programa AE).....	158
P/B granulado	226, 336
Painel LCD.....	22
Paisagem	83
PAL	265, 413
Pequena (qualidade de gravação de imagem)	117, 333
Perda de detalhe do destaque	294
Perfil ICC.....	155
Personalização Controlos	51, 383
PictBridge.....	345
Pixels	116
Ponto AF	103
Prevenção de poeira na imagem.....	339
Pré-visualização de profundidade de campo	163, 216, 221
Prioridade de abertura AE	162
Prioridade de obturador AE	160
Prioridade tom de destaque.....	145
Processamento imagem RAW	328
Programa AE	158
Mudança de programa	159
Proteger Imagens	320
Punho de Bateria	36, 416

Q

 (Controlo Rápido).....	50, 90, 223, 264, 304
Qualidade de gravação de imagem.....	116

R

RAW	117, 118
RAW+JPEG.....	116
Recarregar	28
Recortar (para imprimir)	353
Redimensionar	333
Redução de ruído	
Exposições longas	143
Velocidade ISO elevada.....	141
Redução de ruído de longa exposição	143
Redução de ruído de velocidade ISO elevada	141
Redução de Ruído em Disparos Múltiplos	141
Redução do efeito de olhos vermelhos	190
Registo da orientação de disparo	373
Reinício auto	152
Reinício manual.....	152
Reprodução.....	289
Reprodução automática	312
Retrato.....	82
Retrato nocturno.....	86
Rotação (imagem).....	301, 325, 353
Rotação auto	325

S

Saturação	130
Seleção automática de AF de 19 pontos.....	103
Seleção automática de ponto AF ..	103, 107
Seleção directa (de ponto AF)....	386
Seleção manual (AF).....	105

Selector de Controlo Rápido.....	47
Selector de Modos.....	24, 46
Selector Principal.....	46
Selectores	
Selector de Controlo Rápido	47
Selector de Modos	24, 46
Selector Principal	46
Sépia (monocromática).....	92, 131
Sequência máxima de disparos	117, 119
Simulação da imagem final.....	221, 260
Simulação de exposição.....	230
Sincronização de 1.ª cortina	200
Sincronização de 2.ª cortina	200
Sincronização do obturador.....	200
Sistema vídeo	265, 319, 413
Software.....	457
Soltar obturador s/ cartão	32
Speedlite Externo → Flash	
S-Raw (Raw Pequena).....	117, 118
sRGB	155

T

Tamanho do ficheiro	117, 266, 292
Tampa da ocular	27
Taxa de fotografamas	265
Telecomando	184
Temperatura da cor.....	134, 137
Tempo de revisão da imagem.....	60
Temporizador automático	113, 185
Temporizador automático de 10 ou 2 seg.	113
Temporizador medição	232
Terminal DIGITAL (USB).....	346, 455
Terminal USB (DIGITAL).....	346, 455
Tomada de parede.....	400
Tonalidade cor	130

Toque	54
Tv (Prioridade de obturador AE).....	160

U

Um ponto AF	103
Unidades de flash de outras marcas	194

V

Variação	139, 168
Velocidade ISO	120, 254, 257
Definição automática (Auto)	122
Definir incrementos.....	365
Expansão ISO.....	123
Variação de definição automática	124
Variação de definição manual	123
Velocidade mínima do obturador	125
Ver imagens num televisor	306, 316
Versão de firmware	414
Vídeos instantâneos.....	277
Visor	23
Ajuste dióptrico	44
Nível electrónico	65, 388
Visualização de grelha.....	64
Visor de imagem única.....	290
Visor de índice	296
Visor de índice de 4 ou 9 imagens	296
Visor de informações de disparo	292
Visor de salto	297
Visor reduzido	296
Visualização de grelha.....	229, 276, 291
Volume (reprodução de filmes)	309

W

Wi-Fi.....	413
------------	-----

Z

Zona AF	103
---------------	-----





CANON INC.

30-2 Shimomaruko 3-chome, Ohta-ku, Tokyo 146-8501, Japão

Europa, África e Médio Oriente

CANON EUROPA N.V.

PO Box 2262, 1180 EG Amstelveen, Países Baixos

Para contactar o seu escritório Canon local por favor consulte o seu cartão de garantia ou visite a página www.canon-europe.com/Support

O produto e respectiva garantia são fornecidos pela Canon Europa N.V., para os países da Europa.

As objectivas e os acessórios mencionados neste Manual de Instruções têm efeito a partir de Abril de 2013. Para obter informações sobre a compatibilidade da câmara com todas as objectivas e acessórios lançados no mercado depois desta data, contacte um dos Centros de Assistência da Canon.